

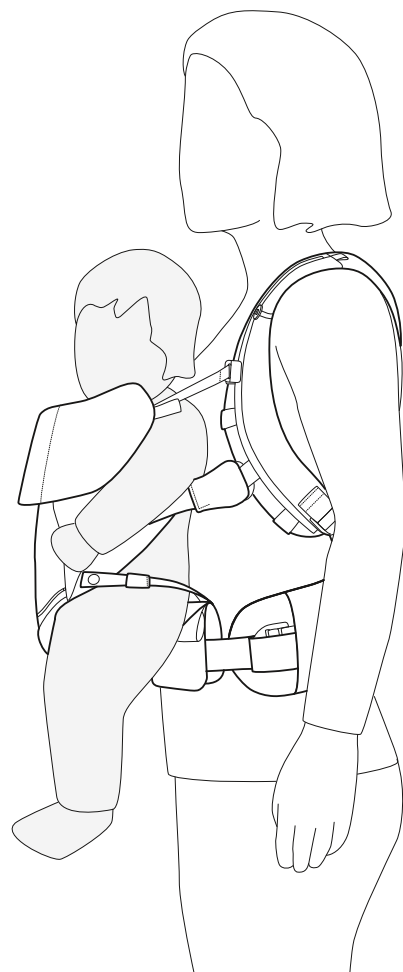

# Stokke® MyCarrier™



USER GUIDE	US/UK/IE
دليل المستخدم	AE
РЪКОВОДСТВО ЗА ПОТРЕБИТЕЛЯ	BG
MANUAL DE INSTRUÇÕES	BR
用戶指南	CN Simpl.
用戶指南	CN Trad.
NÁVOD K POUŽITÍ	CZ
GEBRAUCHSANWEISUNG	DE
BRUGSANVISNING	DK
KASUTUSJUHEND	EE
INSTRUCCIONES DE USO	ES
KÄYTTÖOHJE	FI
NOTICE D'UTILISATION	FR
ΟΔΗΓΟΣ ΧΡΗΣΗΣ	GR
PRIRUČNIK ZA UPORABU	HR
KEZELESI ÚTMUTATÓ	HU
הוראות שימוש	IL
GUIDA UTENTI	IT
ユーザーガイド	JP
사용설명서	KR
VARTOTOJO INSTRUKCIJA	LT
LIETOTĀJA ROKASGRĀMATA	LV
GEBRUIKSAANWIJZING	NL
BRUKSANVISNING	NO
INSTRUKCJA UŻYTKOWANIA	PL
MANUAL DE INSTRUÇÕES	PT
GHIDUL UTILIZATORULUI	RO
UPUTSTVO ZA UPOTREBU	RS
ИНСТРУКЦИЯ	RU
BRUKSANVISNING	SE
NAVODILA ZA UPORABO	SI
POUŽIVATEĽSKÁ PRÍRUČKA	SK
KULLANIM KILAVUZU	TR
ИНСТРУКЦІЯ	UA

# Items included

AE العناصر المشممة BG Включени части CN Simple 内含物品 CN Trad 内含物品 CZ Zahnuté položky DE Packungsinhalt DK Medfølgende dele EE Komplektis sisalduvad ES Objetos incluidos FI Toimitussisältö FR Articles inclus GR Αντικείμενα περιεχομένων HR Dijelovi u kompletu HU Tartozékok IL הרכיבים הכלולים II Articoli inclusi JP 同梱品 KR 포함 품목 LT Sudedamosios dalys LV Iekļautie punkti NL Meegeleverde onderdelen NO Deler som følger med PL Elementy zestawu PT Peças incluídas RO Articole incluse RS Uključeni delovi RU Комплект поставки SE Medföljande delar SI Vključeno v paketu SK Obsiahnuté položky TR Ürünle birlikte gelen parçalar UA До складу входять

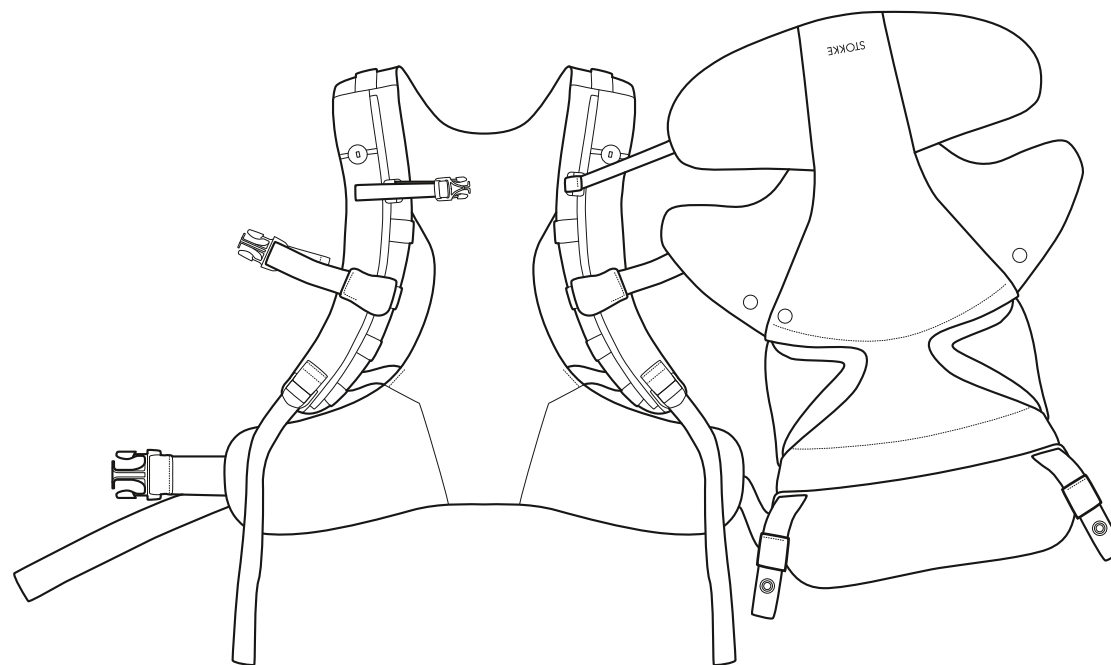
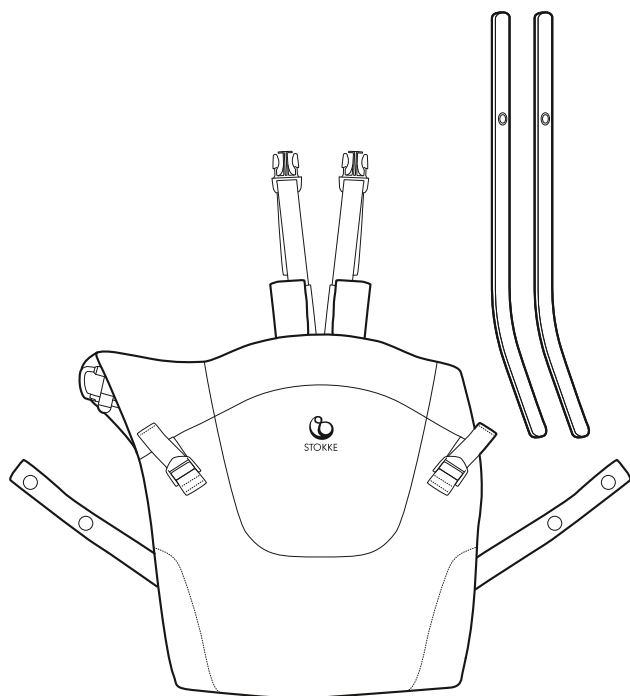
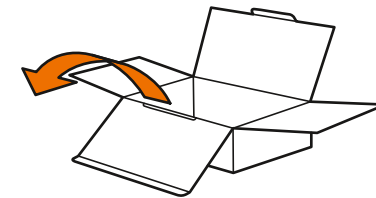

# Content

المحتويات - BG Съдържание - CN Simpl. 目錄 - CN Trad. 目录 - CZ Obsah - DE Inhaltsverzeichnis - DK Indhold - EE Sisukord - ES Contenido - FI Sisältö - FR Contenu - GR Περιεχόμενα - HR Sadržaj - HU Tartalom - HE תוכן - IT Contenuto - JP 目次 - KR 차례 - LT Turinys - LV Saturs - NL Inhoud - NO Innhold - PL Spis treści - PT Índice - RO Conținut - RS Sadržaj - RU Содержание - SE Innehåll - SI Vsebina - SK Obsah - TR İçindekiler - UA Зміст

## Front carrier - facing inwards

5 – 19

الوجه للداخل - BG Приспособление за предно носене – с лице навътре - CN Simpl. 前抱式 - 面向父母 - CN Trad. 前抱式 - 面向父母 - CZ Přední nosič – obličejem k vám - DE Bauchtrage – mit dem Kind nach innen gewandt - DK Brystbæresele – indadvendt - EE Eesmine kandekott – näoga sissepoole - ES Portabebé frontal - Mirando hacia dentro - FI Etuosa - kasvot kohti kantajaa - FR Portage ventral - vers le parent - GR Εμπρόσθιος μπόρσο - το παιδί κοιτά προς τα έξω - HR Prednja nosiljka – dijete okrenuto prema unutra - HU Elöl használható hordozó – befelé nézve - HE מנשא קדמי - עם הפנים כלפי הורו - IT Portabebé anteriore - rivolto verso l'interno - JP フロントキャリア - 対面抱っこ - KR 프론트 캐리어 - 안으로 향한 자세 - LT Priekyje tvirtinama nešioklė – veidu į vidų - LV Priekšējā ķengursoma – bērna seja ir vērstā pret valkātāju - NL Buikdrager - kind kijkt u aan - NO Frontbærestykke – med ansiktet vendt innover - PL Nosidło przodnie - przodem do rodzica - PT Porta-bebé frontal - Com o bebé virado para dentro - RO Marsupiu frontal - cu fața spre interior - RS Prsna nosiljka – sa licem okrenutim ka unutra - RU Нагрудная переноска - лицом к груди взрослого - SE Magsele – barnet vänt inåt - SI Spretnja nosilka – otrok obrnjen navznoter - SK Nosič na hrud – dieťa otočené tvárou k vám - TR Ön taşıyıcı - içe bakar şekilde kullanılması - UA Нагрудна переноска - Носіння дитини обличчям до себе

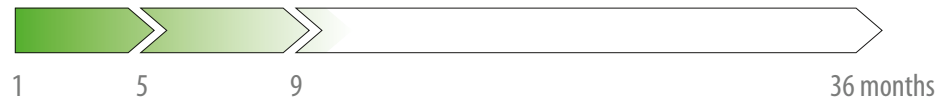

## Front carrier - facing outwards

21 – 39

الوجه للخارج - BG Приспособление за предно носене – с лице навън - CN Simpl. 前抱式 - 面向外側 - CN Trad. 前抱式 - 面向外側 - CZ Přední nosič – obličejem od vás - DE Bauchtrage – mit dem Kind nach außen gewandt - DK Brystbæresele – udadvendt - EE Eesmine kandekott – näoga väljapoole - ES Portabebé frontal - Mirando hacia fuera - FI Etuosa - kasvot eteenpäin - FR Portage ventral - vers l'extérieur - GR Εμπρόσθιος μπόρσο - το παιδί κοιτά προς τα μέσα - HR Prednja nosiljka – dijete okrenuto prema van - HU Elöl használható hordozó – kifelé nézve - HE מנשא קדמי - עם הפנים כלפי הורו - IT Portabebé anteriore - rivolto verso l'esterno - JP フロントキャリア - 前向き抱っこ - KR 프론트 캐리어 - 밖으로 향한 자세 - LT Priekyje tvirtinama nešioklė – veidu į išorę - LV Priekšējā ķengursoma – bērna seja ir vērstā prom no valkātāja - NL Buikdrager - kind kijkt naar voren - NO Frontbærestykke – med ansiktet vendt utover - PL Nosidło przednie - tyłem do rodzica - PT Porta-bebé frontal - Com o bebé virado para fora - RO Marsupiu frontal - cu fața spre exterior - RS Prsna nosiljka – sa licem okrenutim napred - RU Нагрудная переноска - лицом от взрослого - SE Magsele – barnet vänt utåt - SI Spretnja nosilka – otrok obrnjen navzven - SK Nosič na hrud – dieťa otočené chrbtom k vám - TR Ön taşıyıcı - dışa bakar şekilde kullanılması - UA Нагрудна переноска - Носіння дитини обличчям від себе

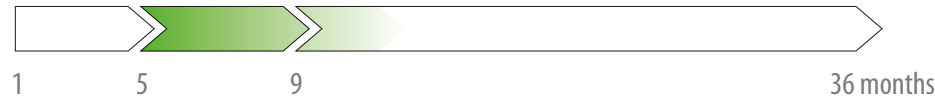

## Back carrier

39 – 62

الحمالة الخلفية - BG Приспособление за задно носене - CN Simpl. 后背式 - CN Trad. 后背式 - CZ Zadní nosič - DE Rückentrage - DK Rygbæresele - EE Seljakandekott - ES Portabebé dorsal - FI Takaosa - FR Porte-bébé dorsal - GR Οπίσθιος μπόρσο - HR Stražnja nosiljka - HU Háti hordozó - HE מנשא גב - IT Portabebé posteriore - JP バックキャリア - 背負い (おんぶ) - KR 백 캐리어 - LT Ant nugaros tvirtinama nešioklė - LV Muguras ķengursoma - NL Rugdrager - NO Bakbærestykke - PL Nosidło tylnie - PT Porta-bebé traseiro - RO Marsupiu de spate - RS Ledna nosiljka - RU Задняя переноска - SE Ryggsele - SI Hrbtna nosilka - SK Nosič na chrbát - TR Arka taşıyıcı - UA Задня переноска



## Warning

63 – 129

تحذير - BG Предупреждение - CN Simpl. 警告 - CN Trad. 警告 - CZ Varování 38 - DE Achtung - DK Advarsel - EE Hoiatus - ES / Advertencia - FI Varoitus - FR Avertissement - GR Προειδοποίηση - HR Upozorenje - HU Figyelmeztetés - IL אזהרה - IT Attenzione - JP 警告 - KR 경고 - LT Įspėjimas - LV Brīdinājums - NL Waarschuwing - NO Advarsel - PL Uwaga 68 - PT Atenção - RO Avertizare - RS Upozorenje - RU Предупреждение - SE Varning - SI Opozorilo - SK Výstraha 82 - TR Uyarı 84 - UA Попередження



# Stokke® MyCarrier™

## Front carrier - facing inwards

AE الحاملة الأمامية - الوجه للداخل

BG Приспособление за предно носене – с лице навътре

CN Simpl. 前抱式 - 面向父母

CN Trad. 前抱式 - 面向父母

CZ Přední nosič – obličejem k vám

DE Bauchtrage – mit dem Kind nach innen gewandt

DK Brystbæresele – indadvendt

EE Eesmine kandekott – näoga sissepoole

ES Portabebé frontal - Mirando hacia dentro

FI Etuosa - kasvot kohti kantajaa

FR Portage ventral - vers le parent

GR Εμπρόσθιος μάρσιπλος - το παιδί κοιτά προς τα έξω

HR Prednja nosiljka – dijete okrenuto prema unutra

HU Elöl használható hordozó – befelé nézve

HE מנשא קדמי - עם הפנים כלפי פנים

IT Portabebè anteriore - rivolto verso l'interno

JP フロントキャリア- 対面抱っこ

KR 프론트 캐리어 - 안으로 향한 자세

LT Priekyje tvirtinama nešioklė – veidu į vidų

LV Priekšējā ķengursoma — bērna seja ir vērsta pret valkātāju

NL Buikdrager - kind kijkt u aan

NO Frontbærestykke – med ansiktet vendt innover

PL Nosidło przodnie - przodem do rodzica

PT Porta-bebé frontal – Com o bebé virado para dentro

RO Marsupiu frontal - cu fața spre interior

RS Prsna nosiljka – sa licem okrenutim ka unutra

RU Нагрудная переноска - лицом к груди взрослого

SE Magsele – barnet vänt inåt

SI Sprednja nosilka – otrok obrnjen navznoter

SK Nosič na hrud' – dieťa otočené tvárou k vám

TR Ön taşıyıcı - içe bakar şekilde kullanılması

UA Нагрудна переноска - Носіння дитини обличчям до себе

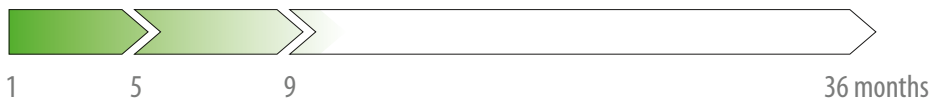

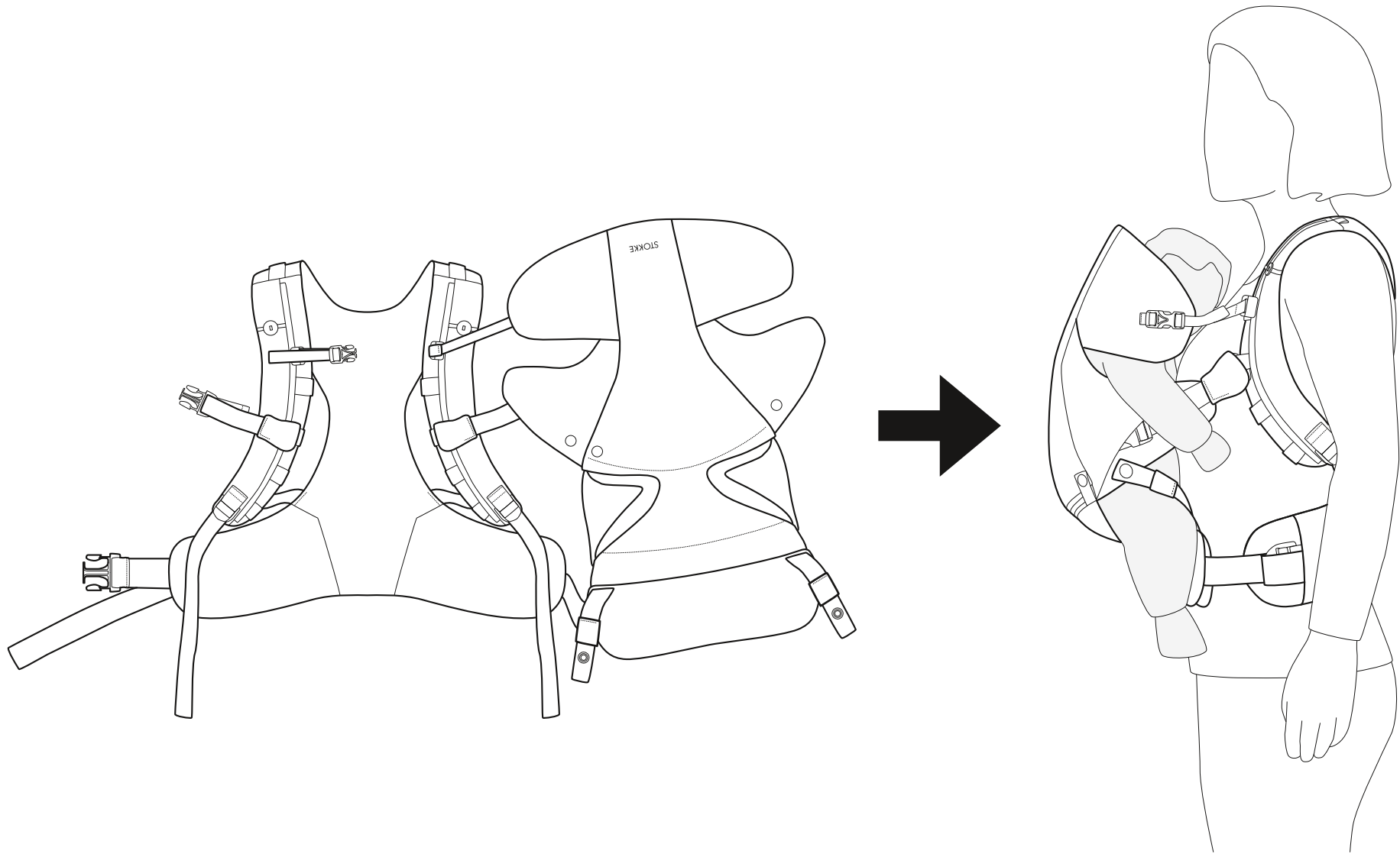

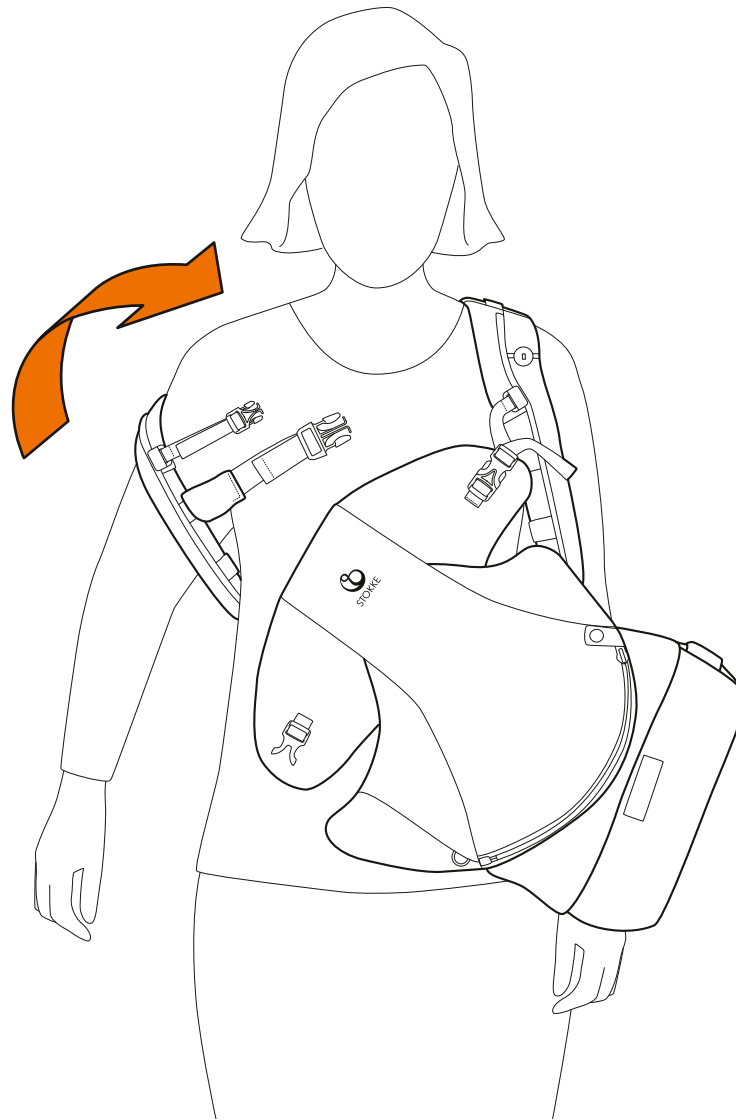

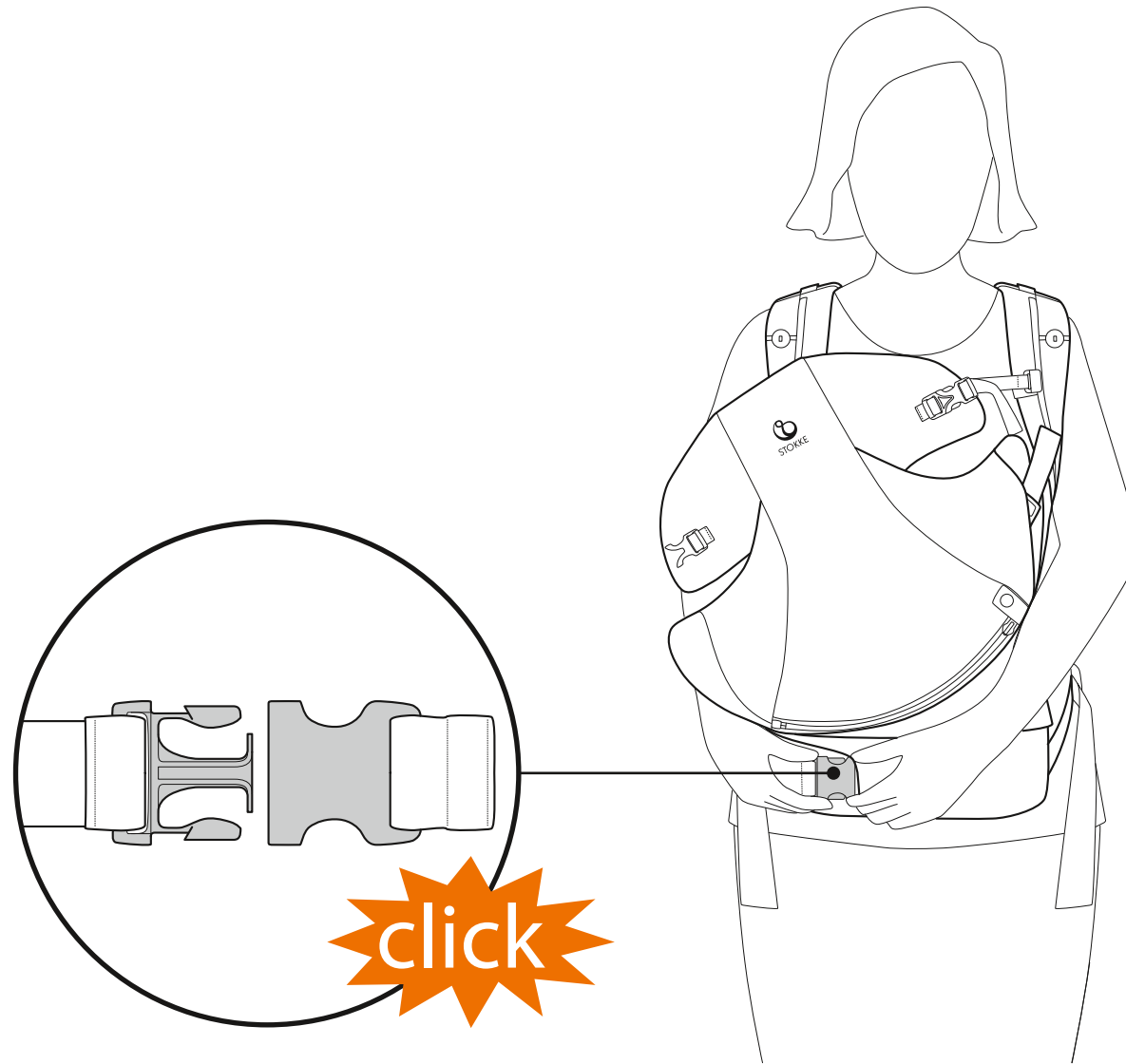



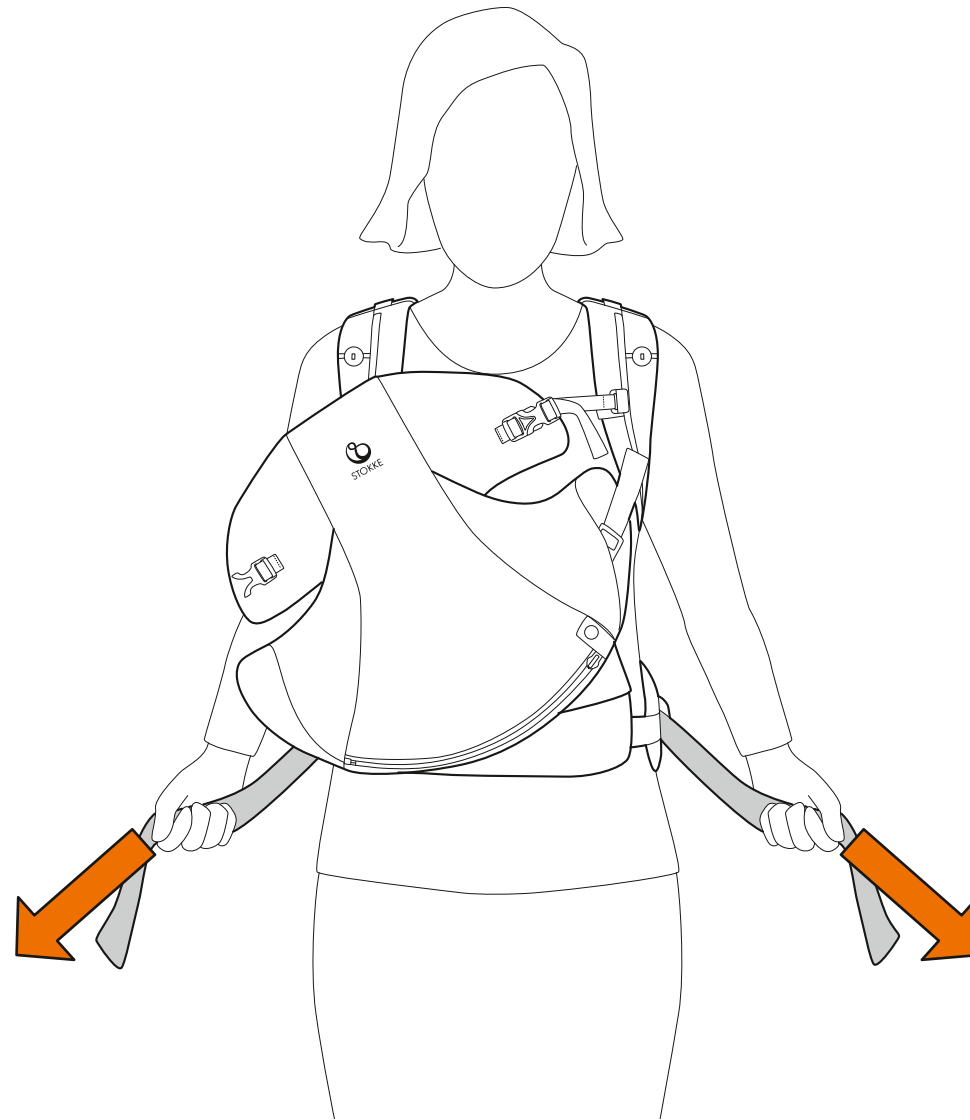

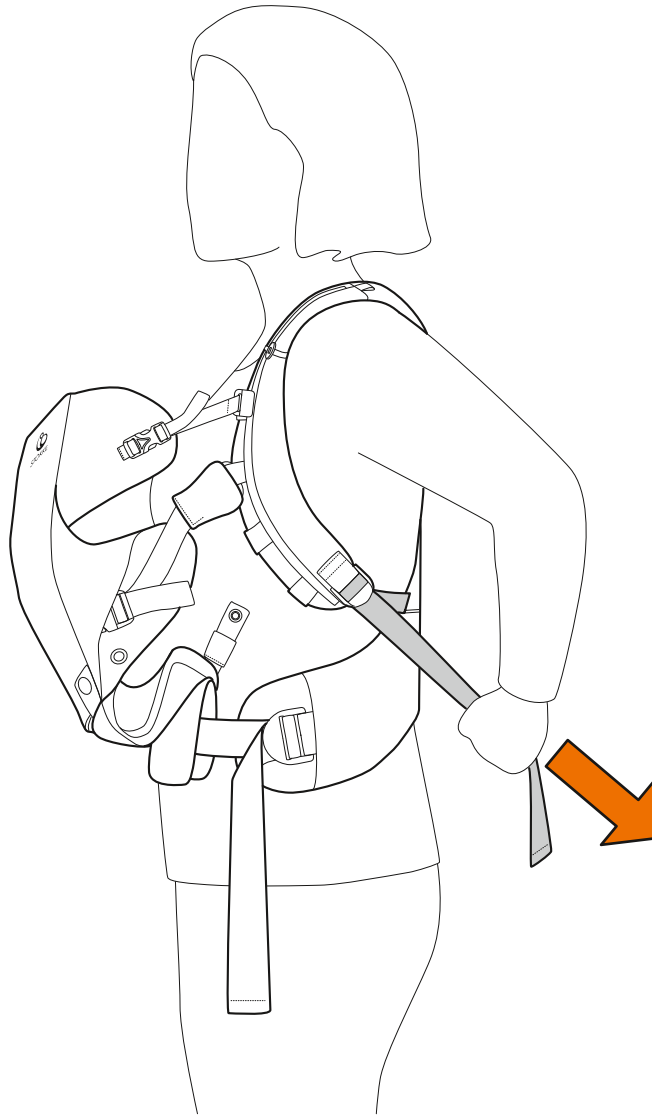

## Pick a loop that is in level with your armpit!

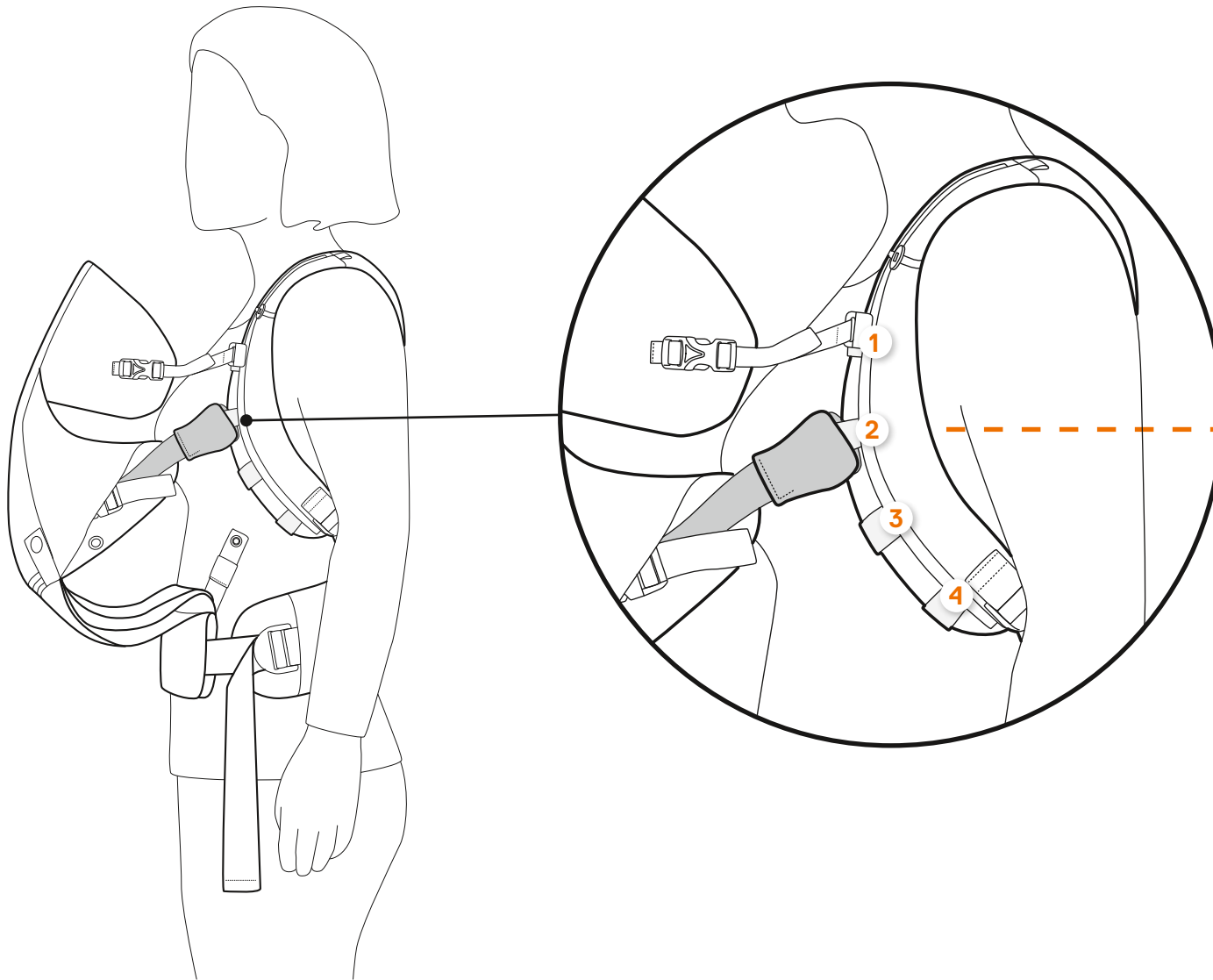

**AE** اختاري الحلقة التي تتناسب مع مستوى إبطك.

**BG** Изберете тази, която е на нивото на подмишниците ви!

**CN Simpl.** 选择与你的腋下水平的带扣。

**CN Trad.** 選擇與你的腋下水平的帶扣。

**CZ** Zvolte si smyčku, která je na úrovni vašeho podpaží!

**DE** Wählen Sie die Schlaufe, die sich auf der Höhe Ihrer Achselhöhle befindet!

**DK** Vælg den løkke, der flugter med din armhule!

**EE** Valige silmus, mis on teie kaenlaaugu tasandil!

**ES** Elija la presilla que esté al nivel de su axila!

**FI** Valitse kinalosi korkeudella oleva kiinnityskohta!

**FR** Choisissez la boucle qui se trouve au niveau de votre aisselle!

**GR** Επιλέξτε την θηλιά που είναι στο επίπεδο της μασχάλης σας!

**HR** Odaberite petlju koja je u ravni s vašim pazuhom!

**HU** Válassza a hónaljával egy szinten lévő hurkot!

**IL** בחר/י את הלולאה הנמצאת בגובה של בית השחי.

**IT** Scegliere il passante all'altezza delle ascelle!

**JP** わきの下の高さにあるループを選んでください。

**KR** 겨드랑이 선상에 있는 고리를 선택하십시오.

**LT** Pasirinkite kilpą, esančią pažastų lygyje!

**LV** Paceliet cilpu, kas ir jūsu paduses līmenī!

**NL** Kies de lus die zich ter hoogte van uw oksel bevindt!

**NO** Velg den sløyfen som er i nivå med din armhule!

**PL** Należy wybrać pętlę znajdującą się na wysokości pachy!

**PT** Segure na presilha que se encontra à altura da sua axila!

**RO** Alegeți bucla care se află la nivelul axilei dvs!

**RS** Odaberite petlju koja se nalazi u nivou vašeg pazuha!

**RU** Выберите петлю, которая находится на уровне вашей подмышки!

**SE** Välj det häkte som är i nivå med armhålan!

**SI** Izberite zanko, ki je poravnana z višino vaše pazduhe!

**SK** Zvolte si slučku, ktorá je na úrovni vášho podpažusia!

**TR** Koltuk altınızın hizasına gelen halkayı kullanınız!

**UA** Оберіть петлю, що знаходиться на одному рівні з вашими пахвами!

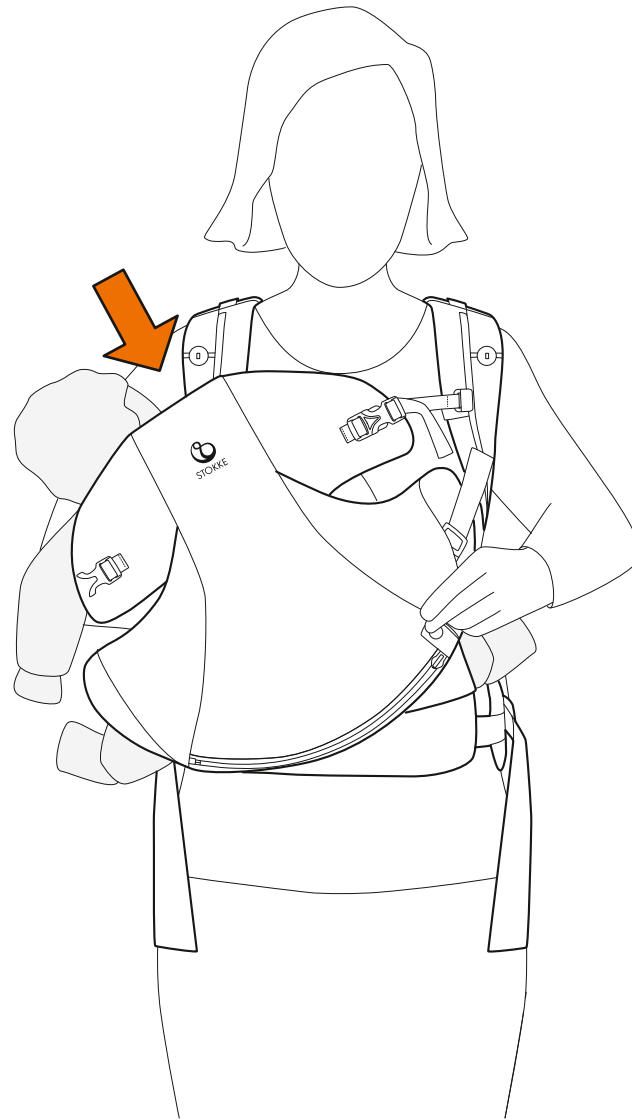

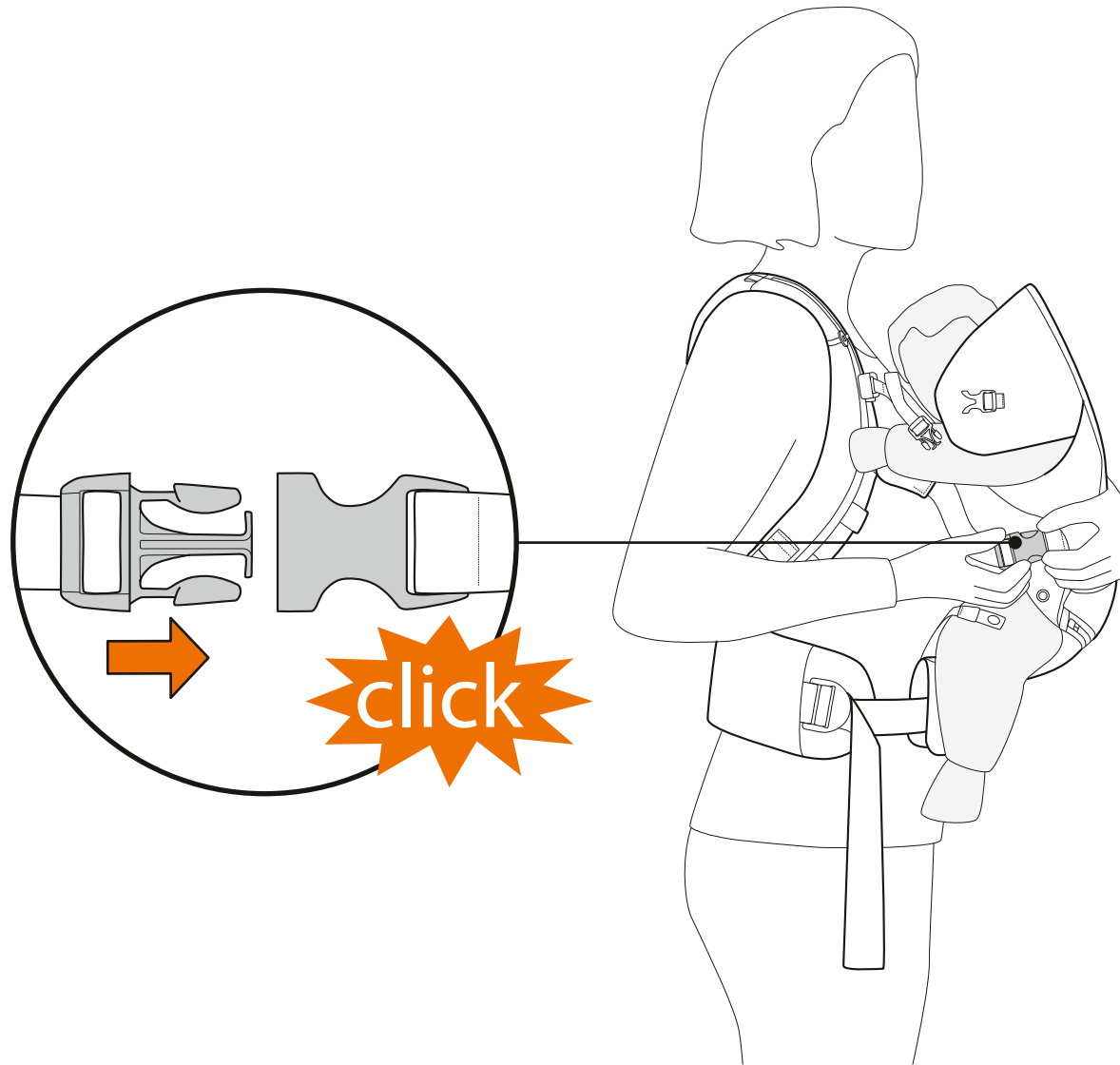

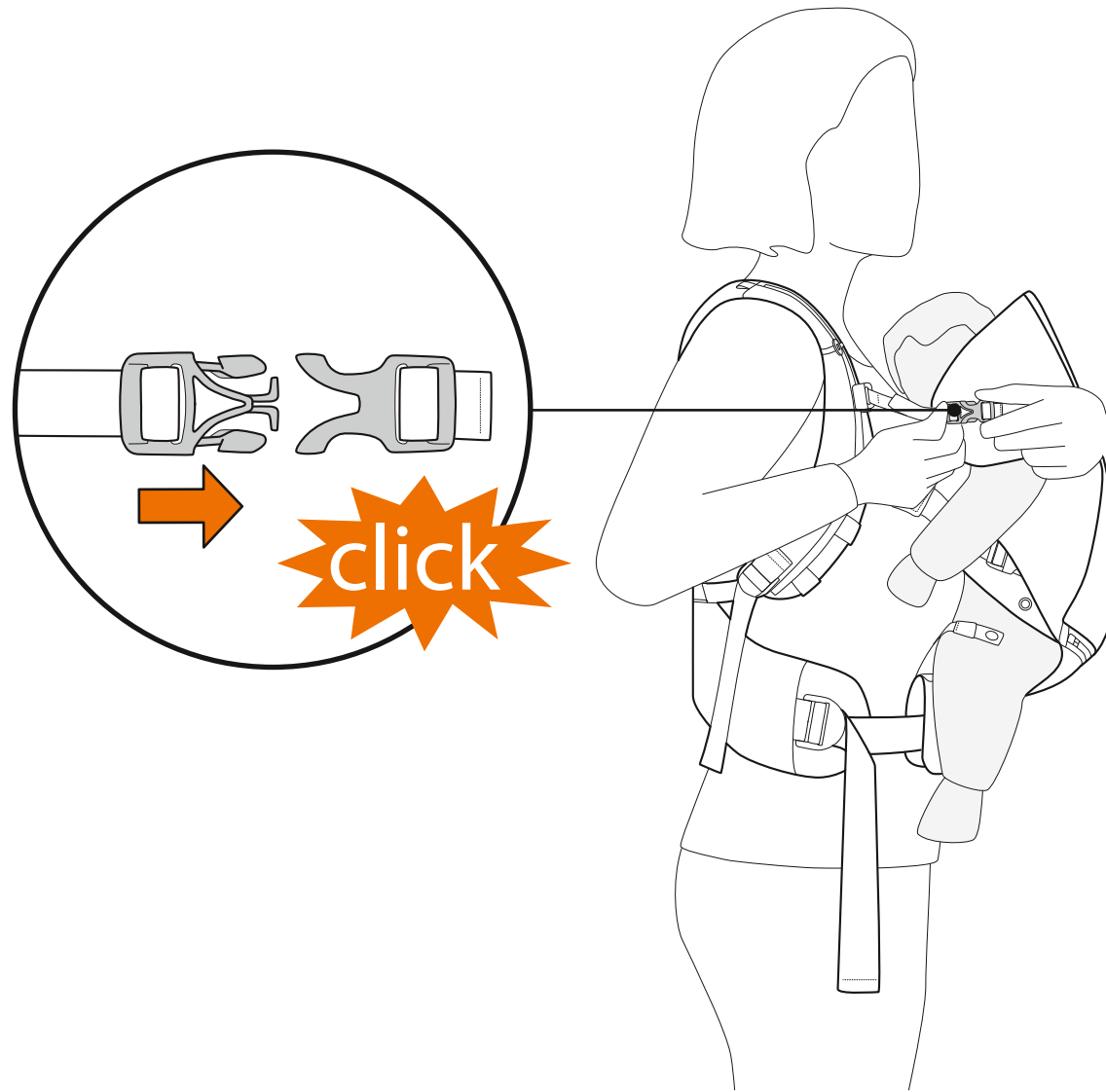

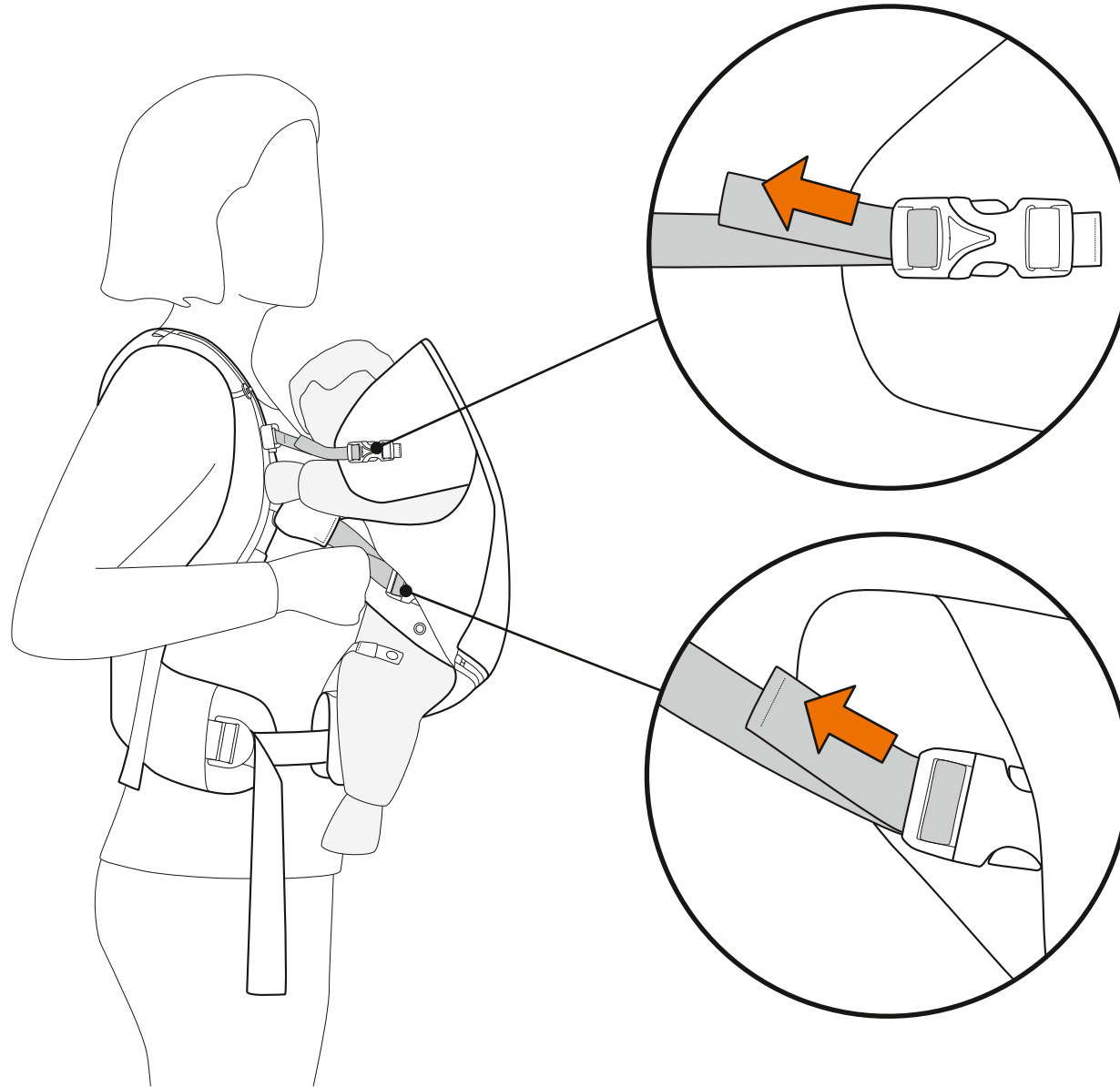

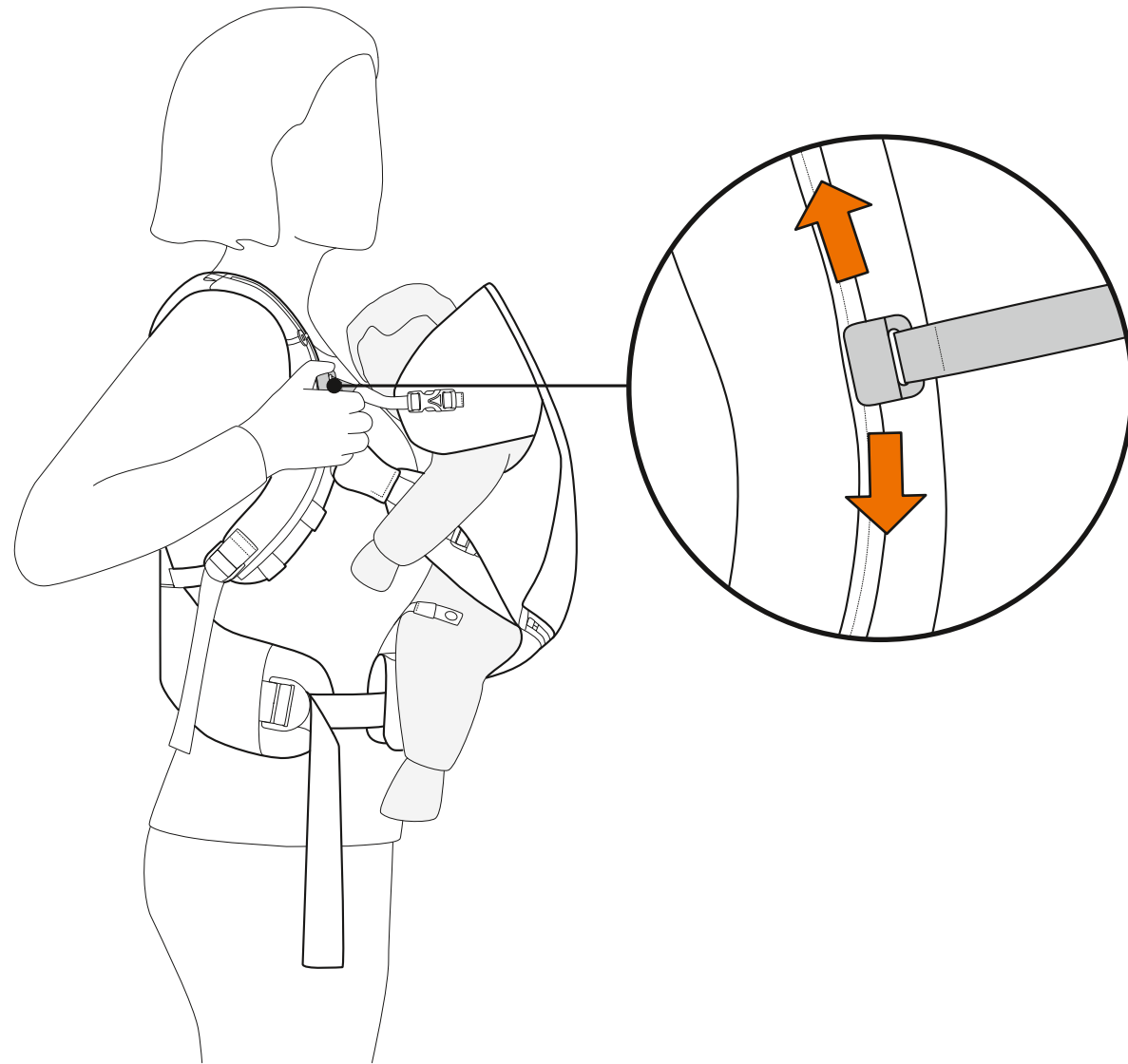



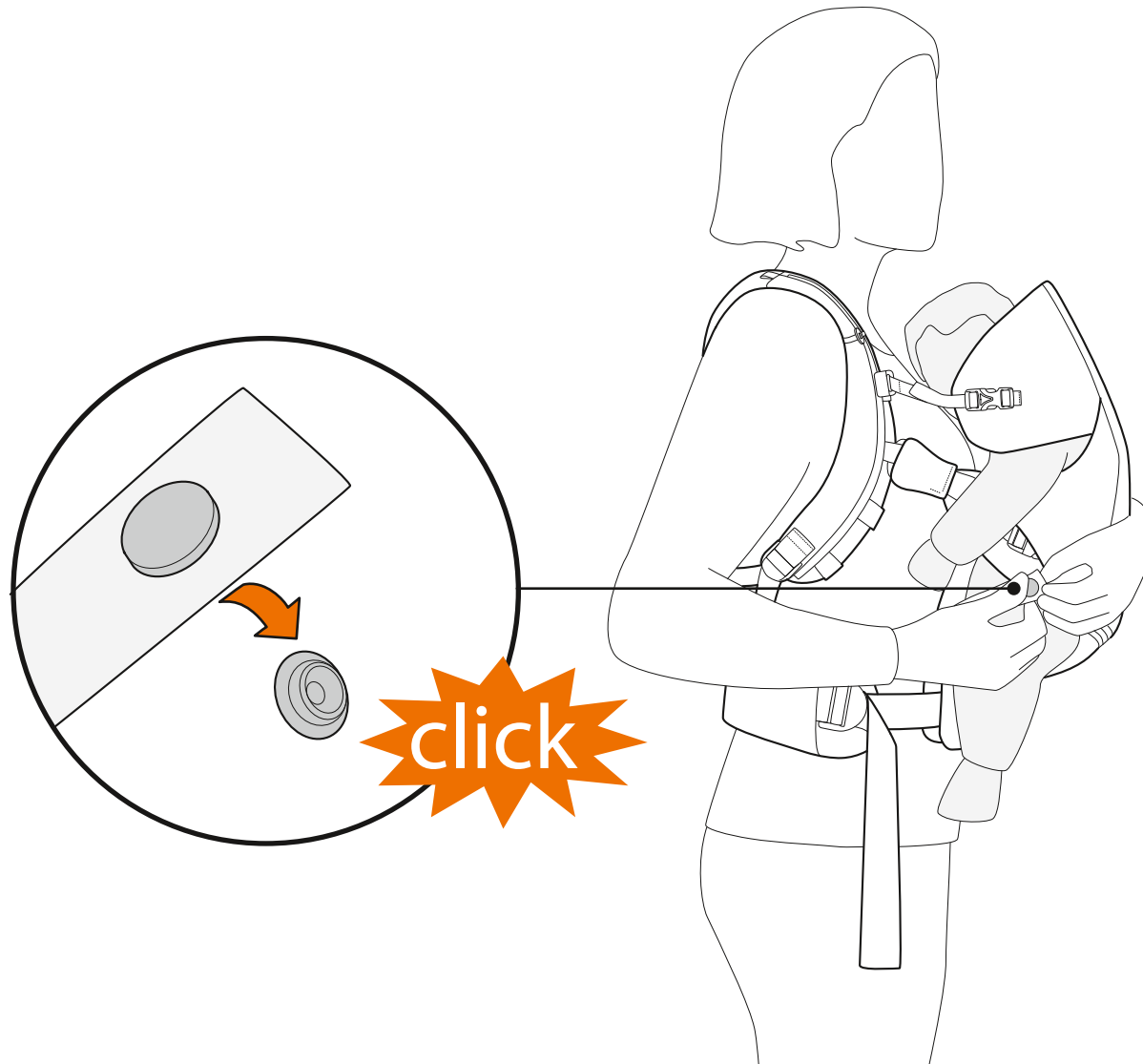

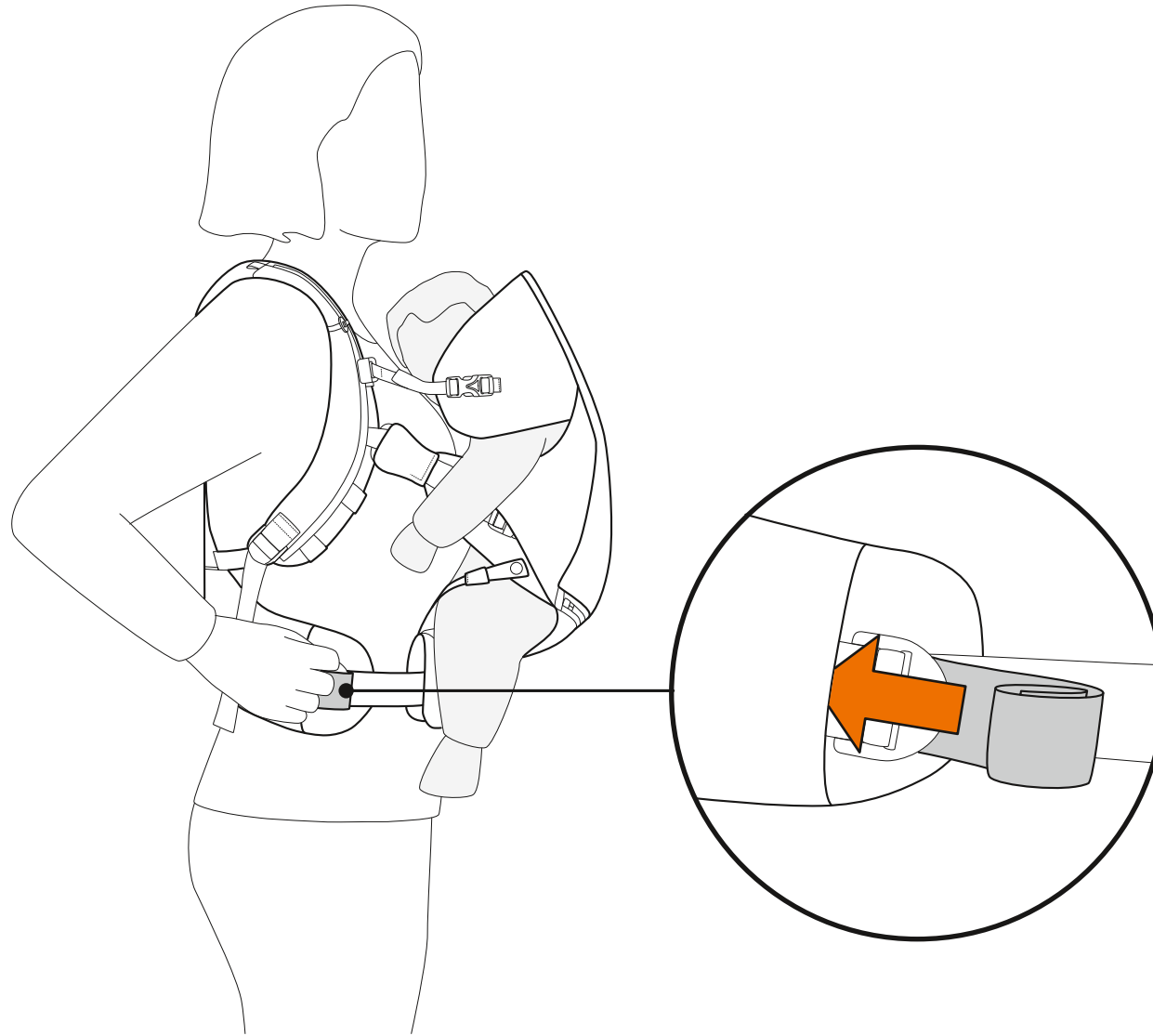

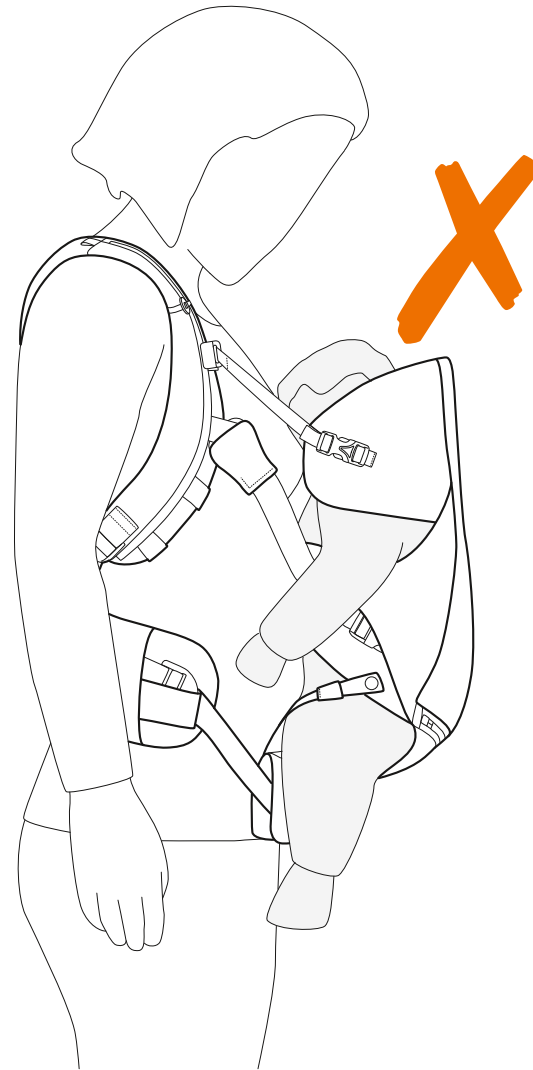



# Stokke® MyCarrier™

## Front carrier - facing outwards

- AE الحماية الأمامية - الوجه للخارج
- BG Приспособление за предно носене – с лице навън
- CN Simpl. 前抱式 - 面向外侧
- CN Trad. 前抱式 - 面向外界
- CZ Přední nosič – obličejem od vás
- DE Bauchtrage – mit dem Kind nach außen gewandt
- DK Brystbæresele – udadvendt
- EE Eesmine kandekott – näoga väljapoole
- ES Portabebé frontal - Mirando hacia fuera
- FI Etuosa - kasvot eteenpäin
- FR Portage ventral - vers l'extérieur
- GR Εμπρόσθιος μάρσιπλος - το παιδί κοιτά προς τα μέσα
- HR Prednja nosiljka – dijete okrenuto prema van
- HU Elöl használható hordozó – kifelé nézve
- HE מנשא קדמי – עם הפנים כלפי חוץ
- IT Portabebè anteriore - rivolto verso l'esterno
- JP フロントキャリア - 前向き抱っこ

- KR 프론트 캐리어 – 밖으로 향한 자세
- LT Priekyje tvirtinama nešioklė – veidu į išorę
- LV Priekšējā ķengursoma — bērna seja ir vērsta prom no valkātāja
- NL Buikdrager - kind kijkt naar voren
- NO Frontbærestykke – med ansiktet vendt utover
- PL Nosidło przednie - tyłem do rodzica
- PT orta-bebé frontal – Com o bebé virado para fora
- RO Marsupiu frontal - cu fața spre exterior
- RS Prsna nosiljka – sa licem okrenutim napred
- RU Нагрудная переноска - лицом от взрослого
- SE Magsele – barnet vänt utåt
- SI Sprednja nosilka – otrok obrnjen navzven
- SK Nosič na hrud' – dieťa otočené chrbtom k vám
- TR Ön taşıyıcı - dışa bakar şekilde kullanılması
- UA Нагрудна переноска - Носіння дитини обличчям від себе

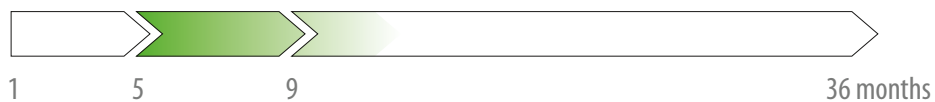
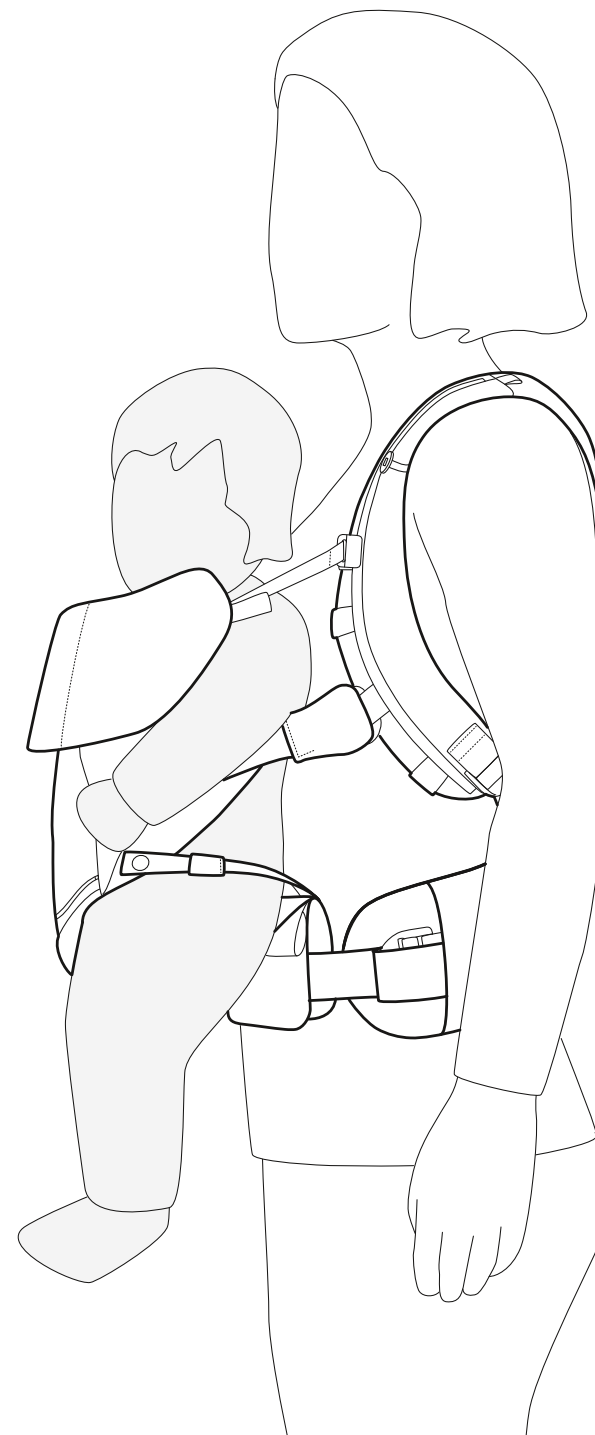

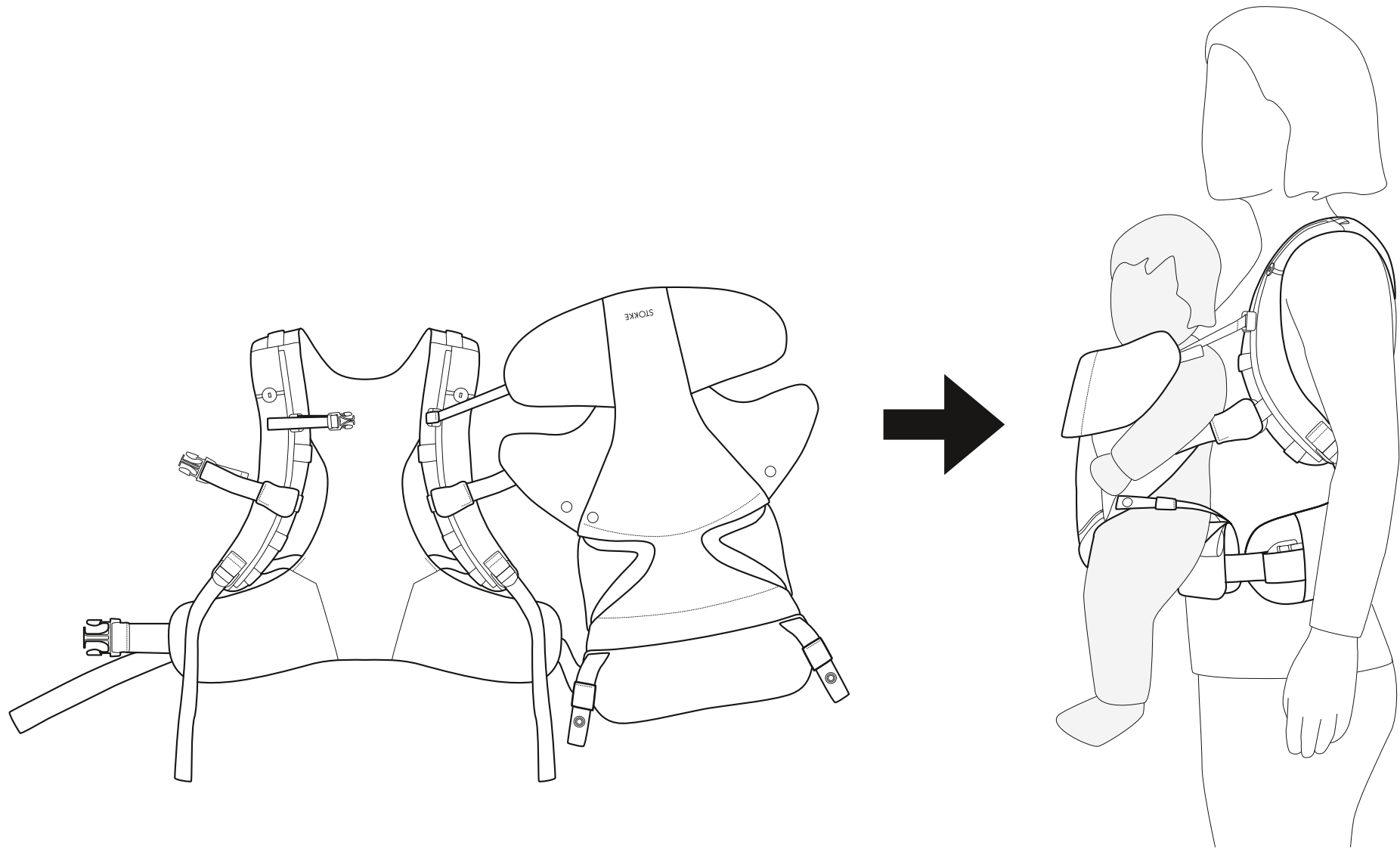

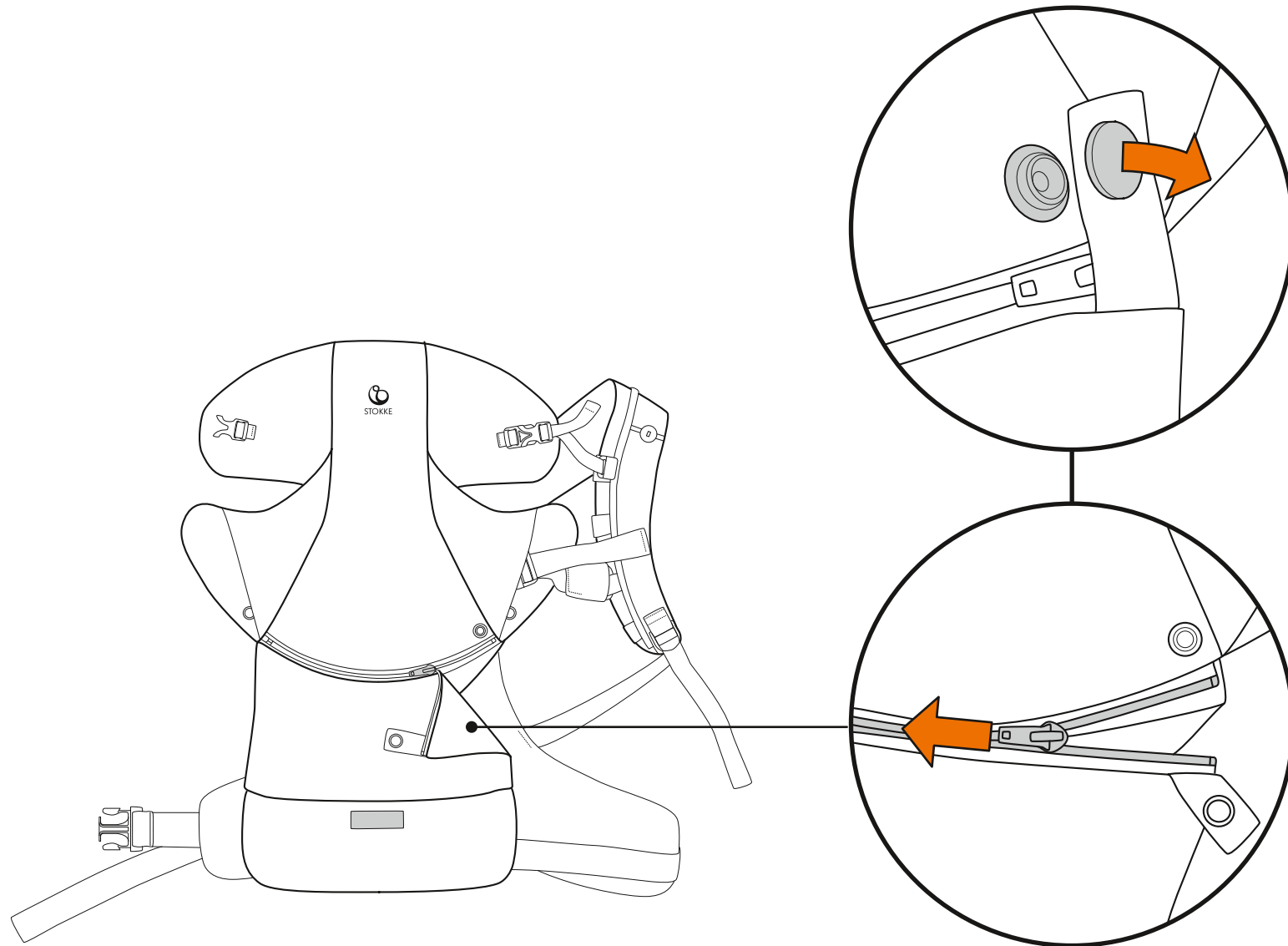

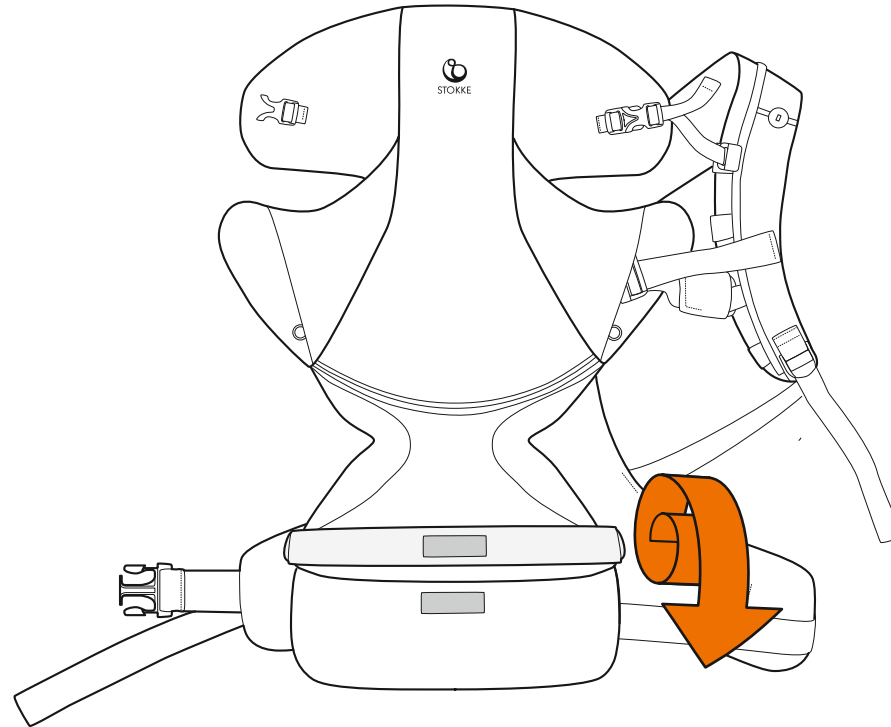



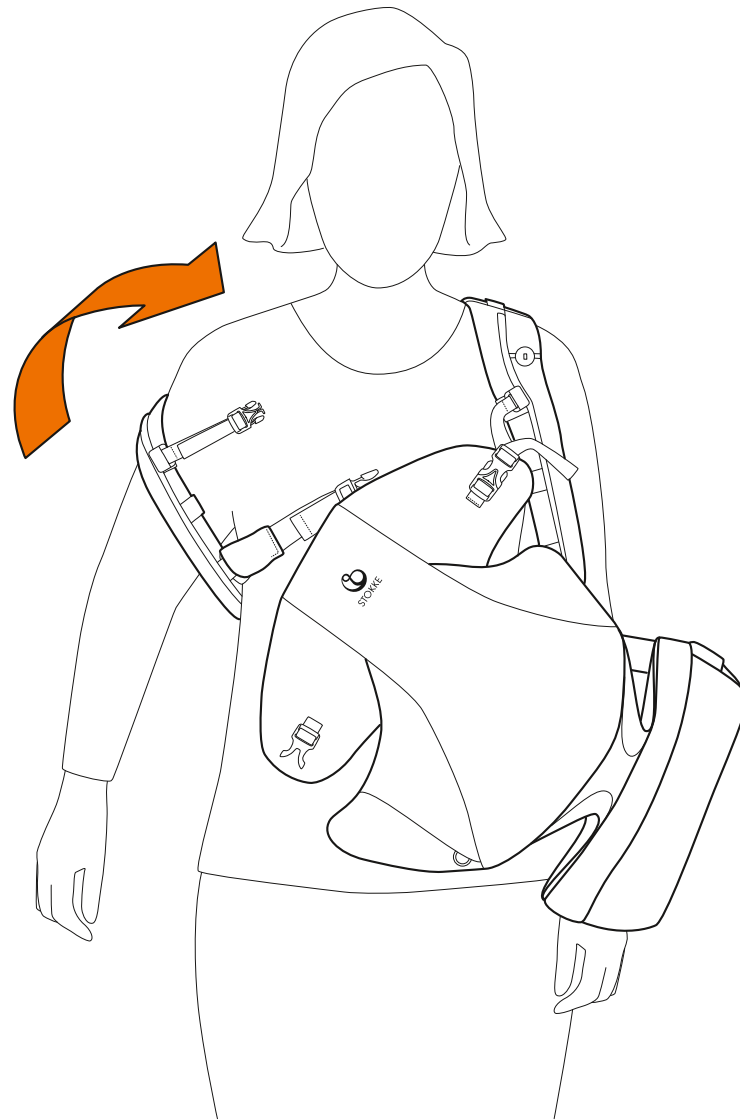

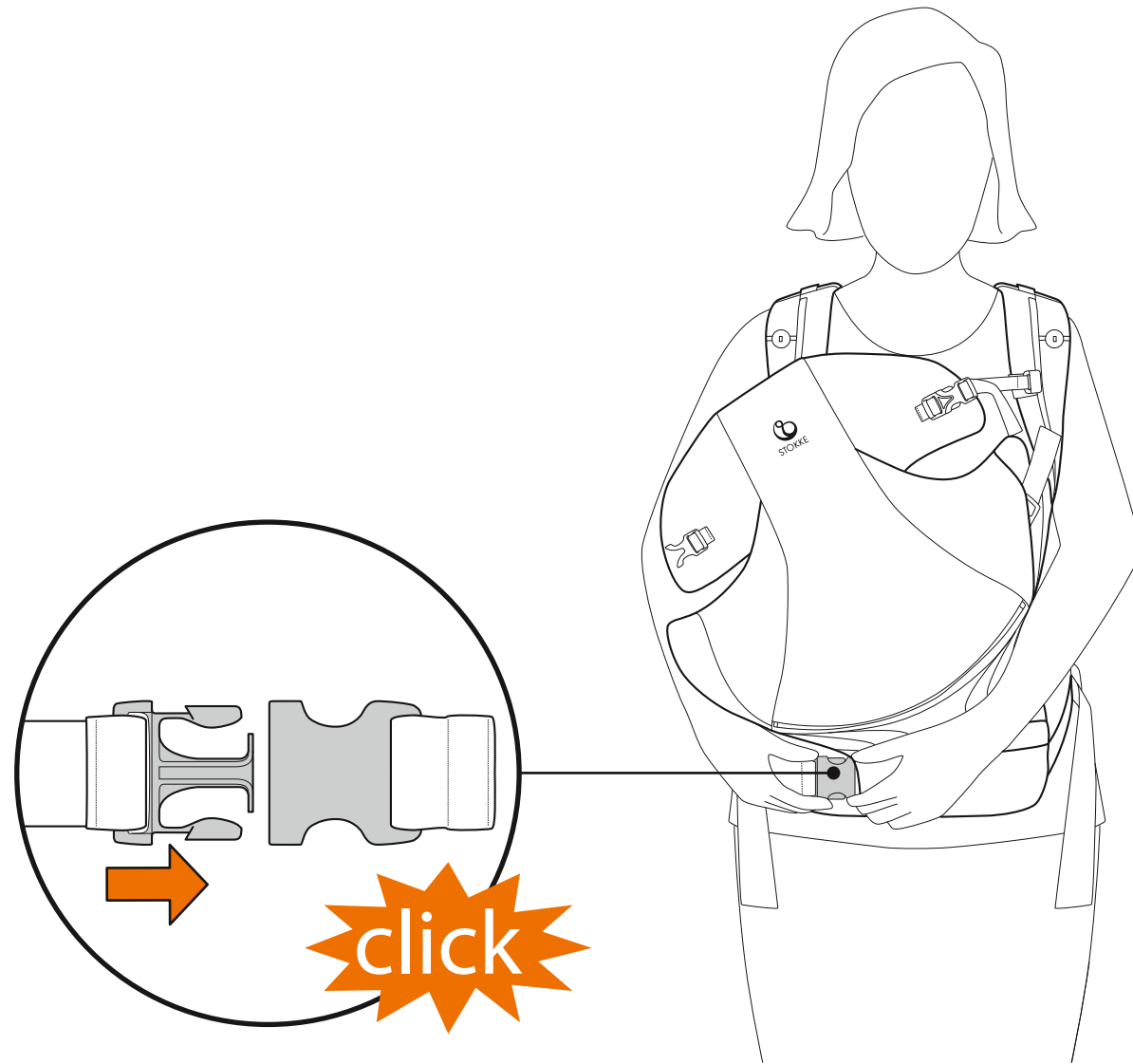

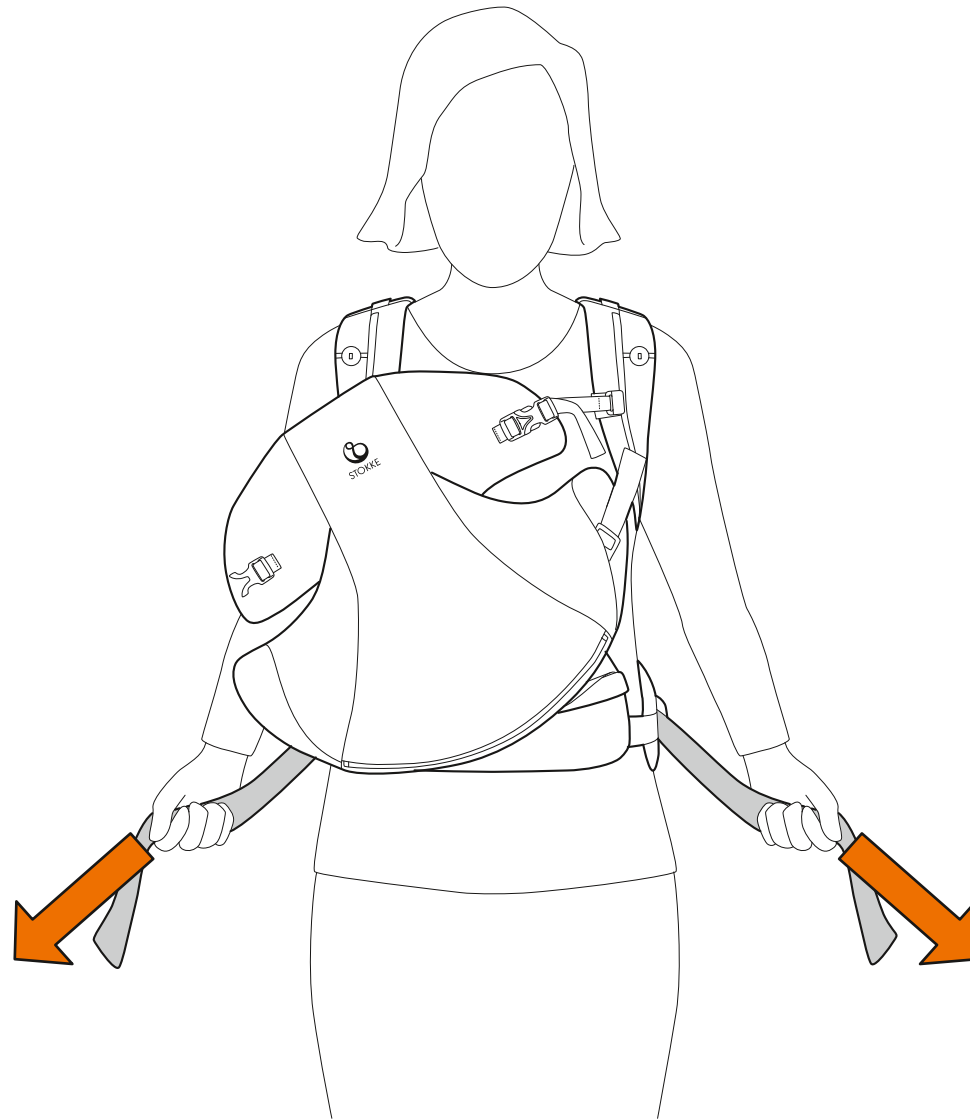

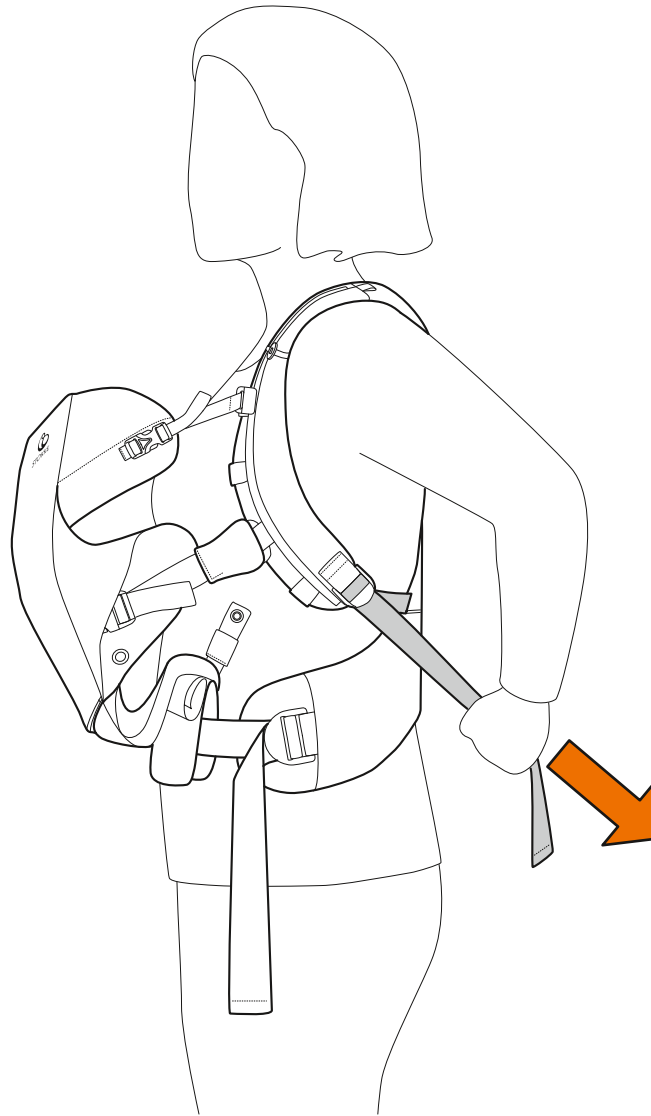

## As your child grows, consider lowering the attachment strap.

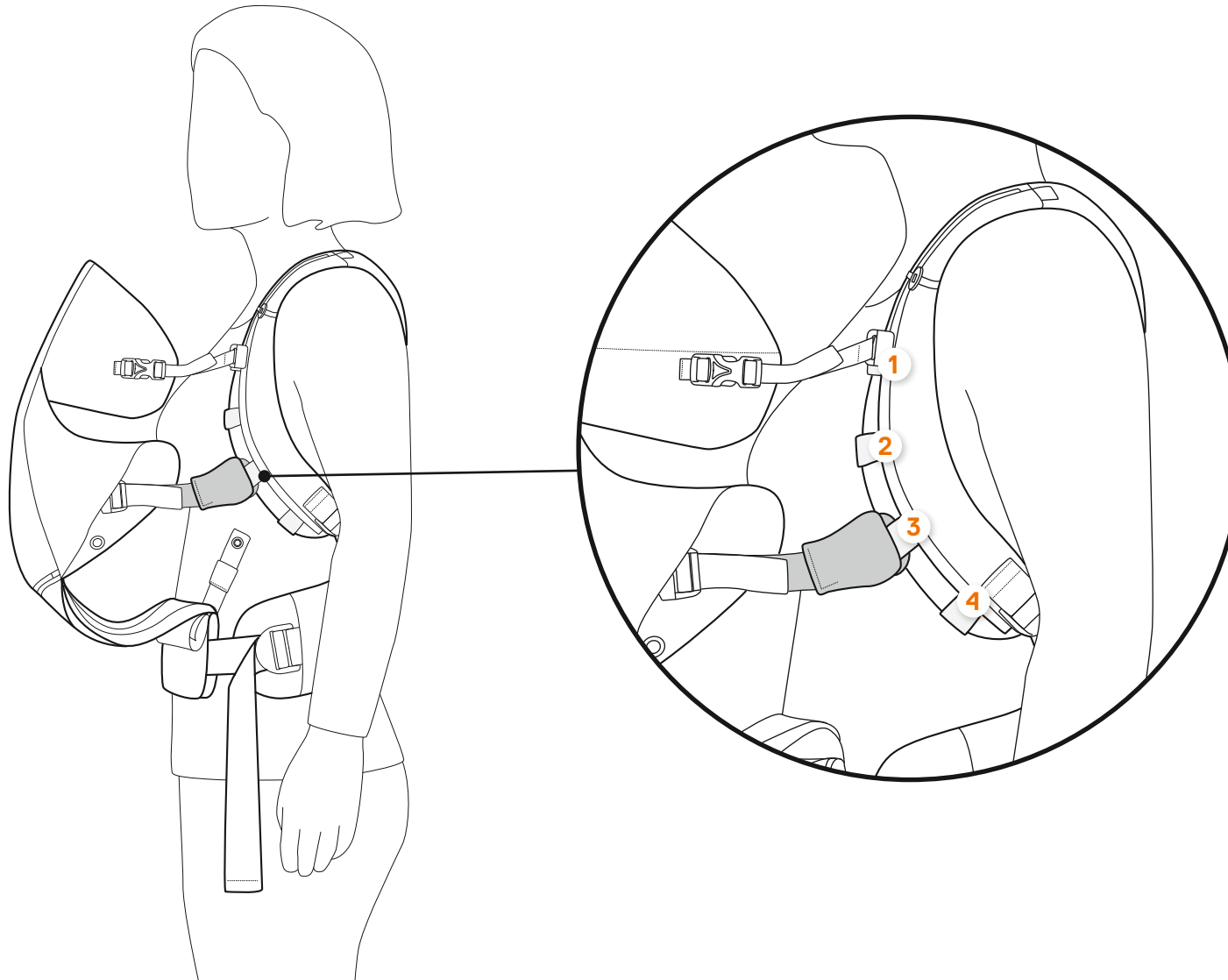

**AE** الرجاء مراعاة خفض حزام الربط، كلما كبر طفلك في العمر.

**BG** Когато детето порасне, спуснете надолу каишката за прикрепване.

**CN Simpl.** 随着孩子长大，考虑降低固定带。

**CN Trad.** 隨著孩子長大，可降低固定帶的位置。

**CZ** S růstem dítěte můžete případně snížit upevňovací popruh.

**DE** Sie können die Befestigungsgurte abgestimmt auf das Größenwachstum Ihres Kindes tiefer einstellen.

**DK** Efterhånden som barnet vokser, anbefales det at sænke bæreremmen.

**EE** Lapse kasvades kaaluge kinnitusrihma madalamale viimist.

**ES** Se recomienda bajar la correa de fijación a medida que el niño crece.

**FI** Lapsen kasvaessa liitoshihnaa kannattaa ehkä siirtää alemmas.

**FR** À mesure que votre enfant grandit, vous pouvez abaisser la sangle de fixation.

**GR** Καθώς το παιδί μεγαλώνει, ίσως χρειαστεί να χαμηλώσετε τη ζώνη στερέωσης.

**HR** Kako dijete raste, razmislite o spuštanju pričvrsnog pojasa.

**HU** Gyermeke növekedésével mérlegelje, hogy lejjebb kell-e állítani a rögzítősíkját.

**IL** מומלץ לשקול להנמיך את רצועת החיבור עם ההתפתחות והגדילה של ילדכם.

**IT** Quando il bambino cresce, potrebbe essere opportuno abbassare la cinghia di fissaggio.

**JP** お子さまの成長にあわせて、ストラップの位置を下げることを検討してください。

**KR** 아이의 성장에 따라 부착끈을 낮추는 것을 고려하십시오.

**LT** Vaikui augant rekomenduojame žeminti tvirtinimo dirželį.

**LV** Tā kā bērns aug, pārbaudiet, vai stiprinājuma lence nav jānolaiž zemāk.

**NL** Als uw kindje groeit, kunt u de haak in een lagere positie zetten.

**NO** Du kan plassere festestroppen gradvis lenger ned etter hvert som barnet vokser.

**PL** Wraz ze wzrostem dziecka, prosimy pamiętać o obniżeniu pasa mocującego.

**PT** À medida que a criança cresce, considere descer a presilha de fixação.

**RO** Pe măsură ce copilul dumneavoastră crește, luați în calcul oportunitatea coborârii curelei de atașare.

**RS** Kako vaše dete raste, razmislite o spuštanju kaiša za pričvršćivanje.

**RU** По мере роста ребенка постепенно опускайте ремешок крепления.

**SE** Vartefter barnet växer, kan du behöva sänka fästremmen.

**SI** Z rastjo otroka lahko pritrdilni pas pomikate nižje.

**SK** Ako vaše dieťa rastie, zvážte zníženie upevňovacieho popruhu.

**TR** Çocuğunuzun büyüdüğüne bağlantı kayışını aşağı indirmeyi düşünebilirsiniz.

**UA** В міру того, як дитина зростатиме, слід опустити положення фіксуючого ременя.

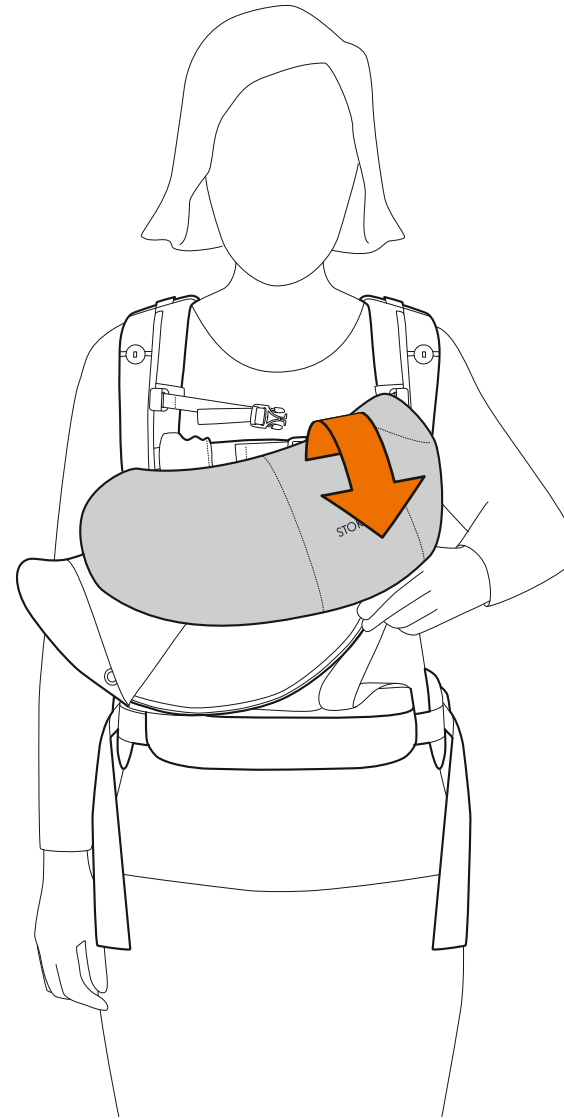
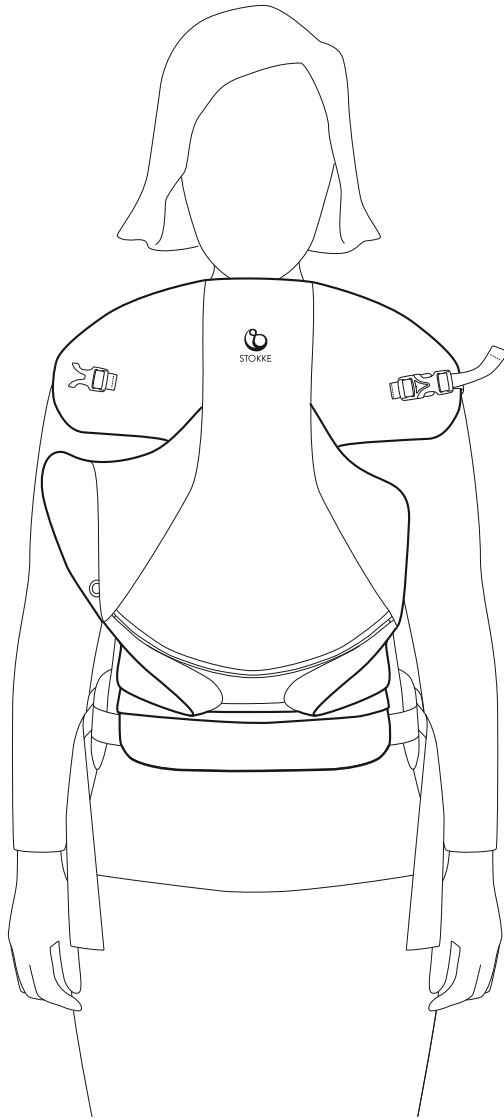

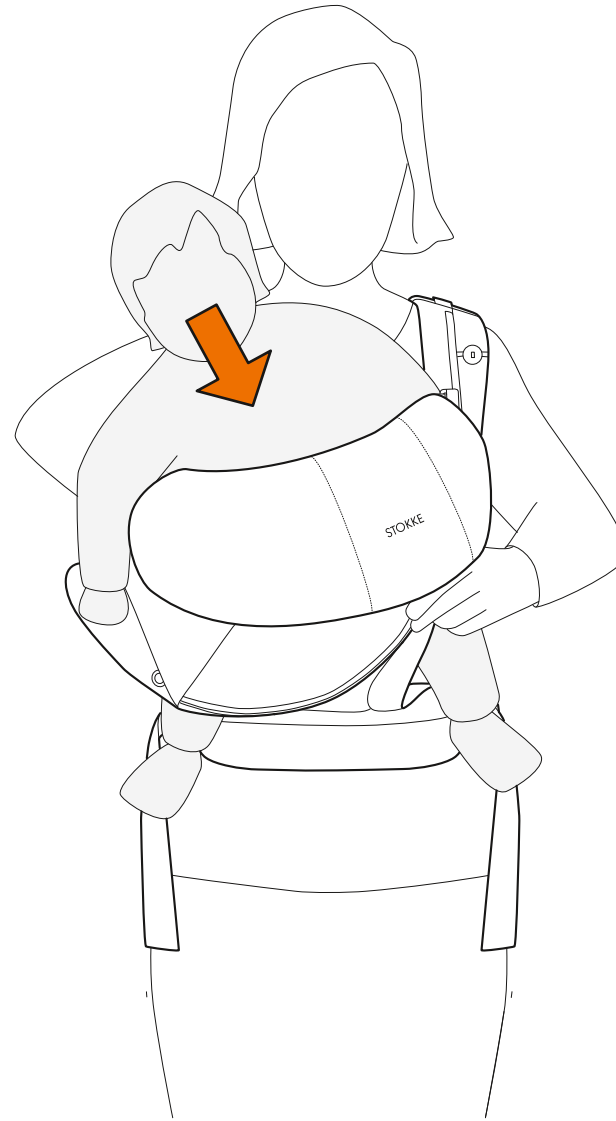

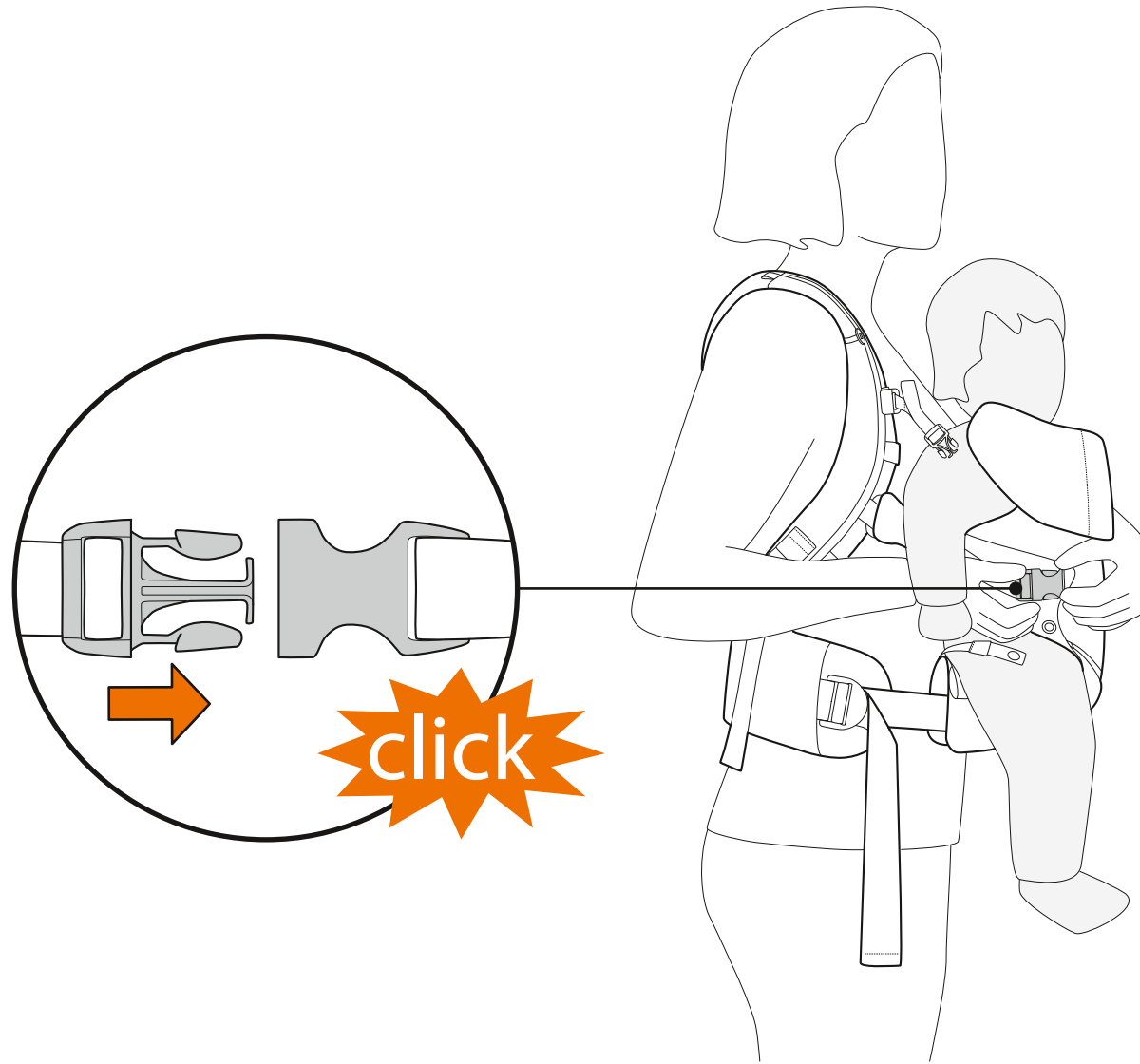



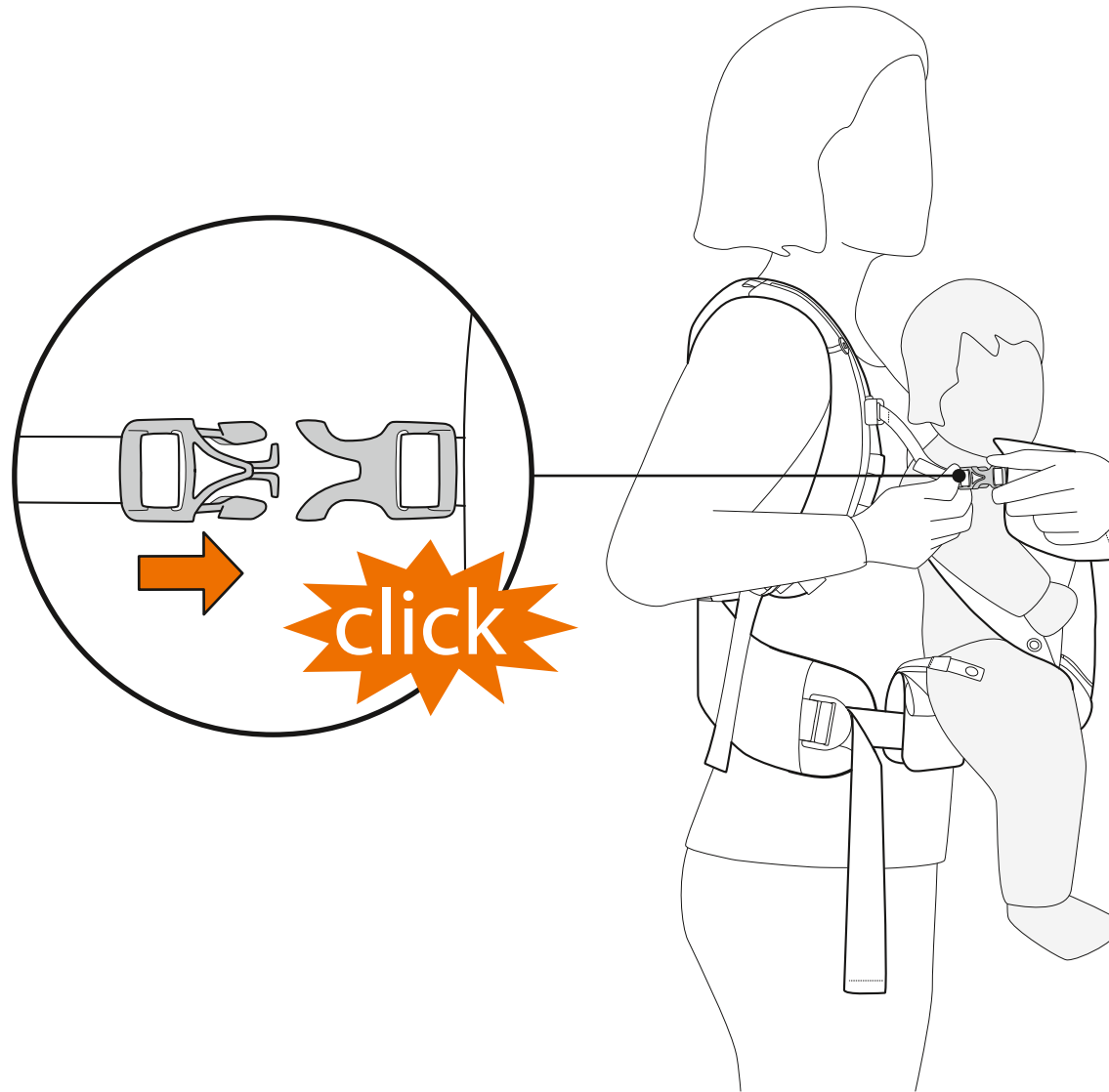

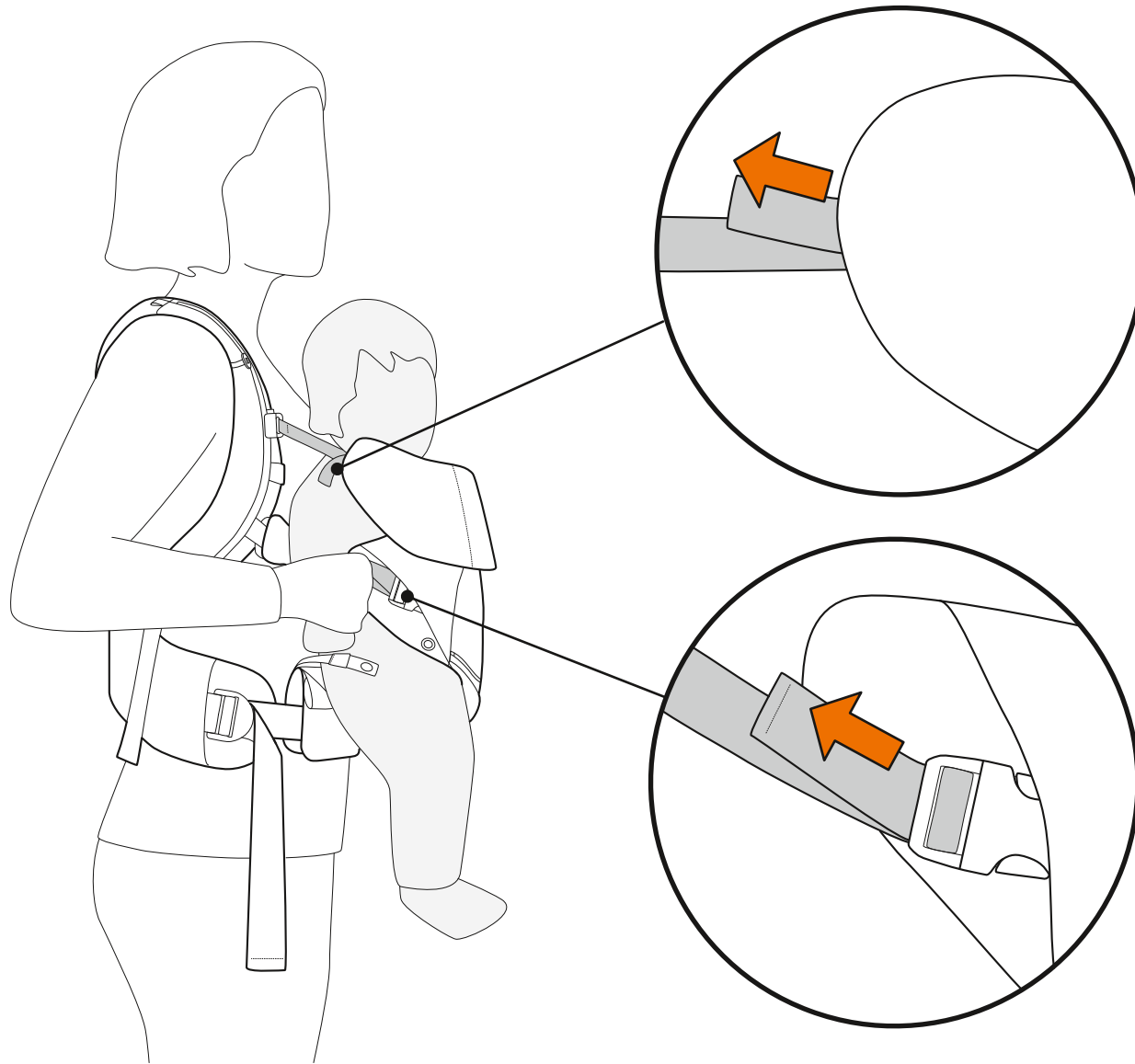

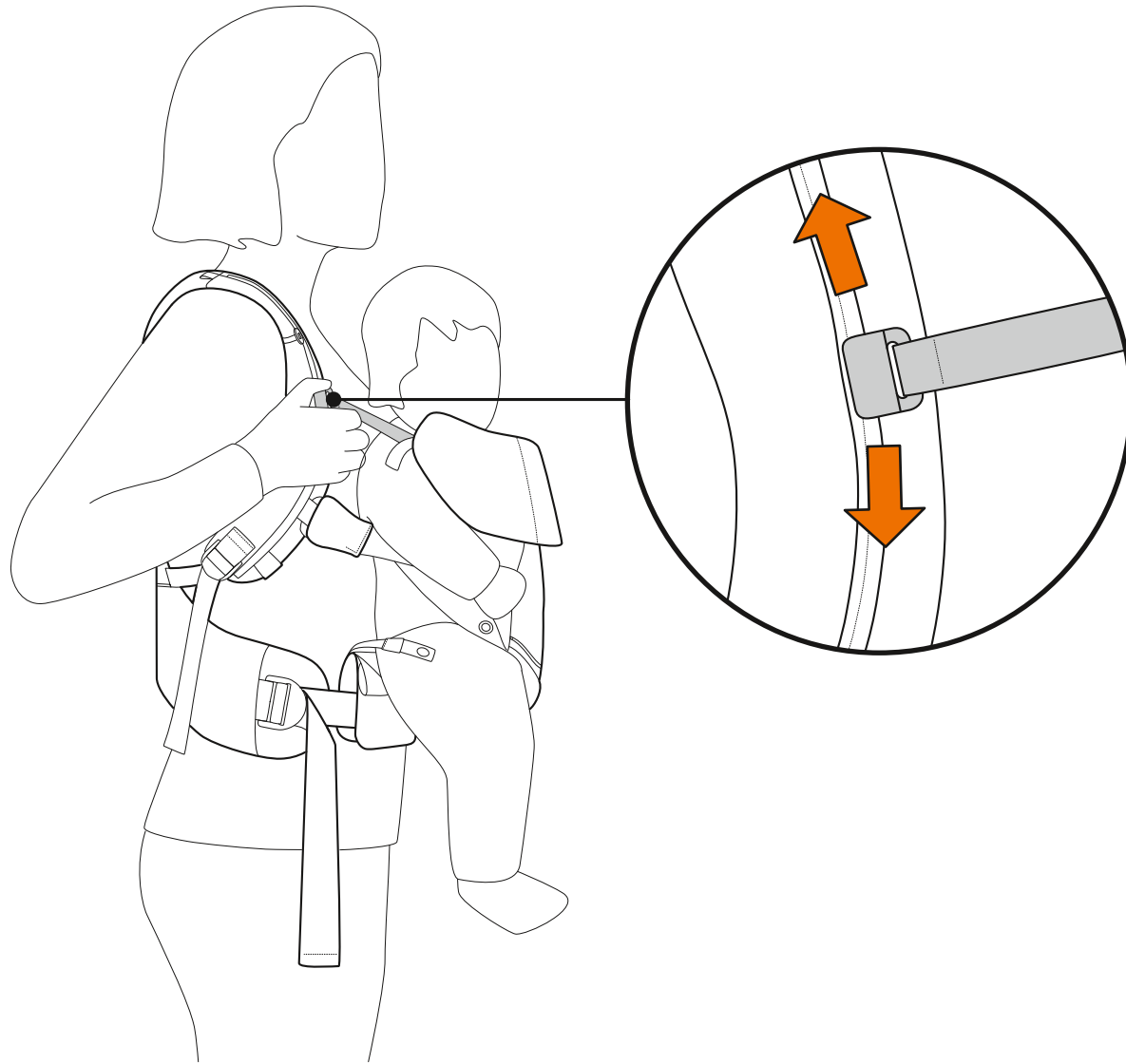

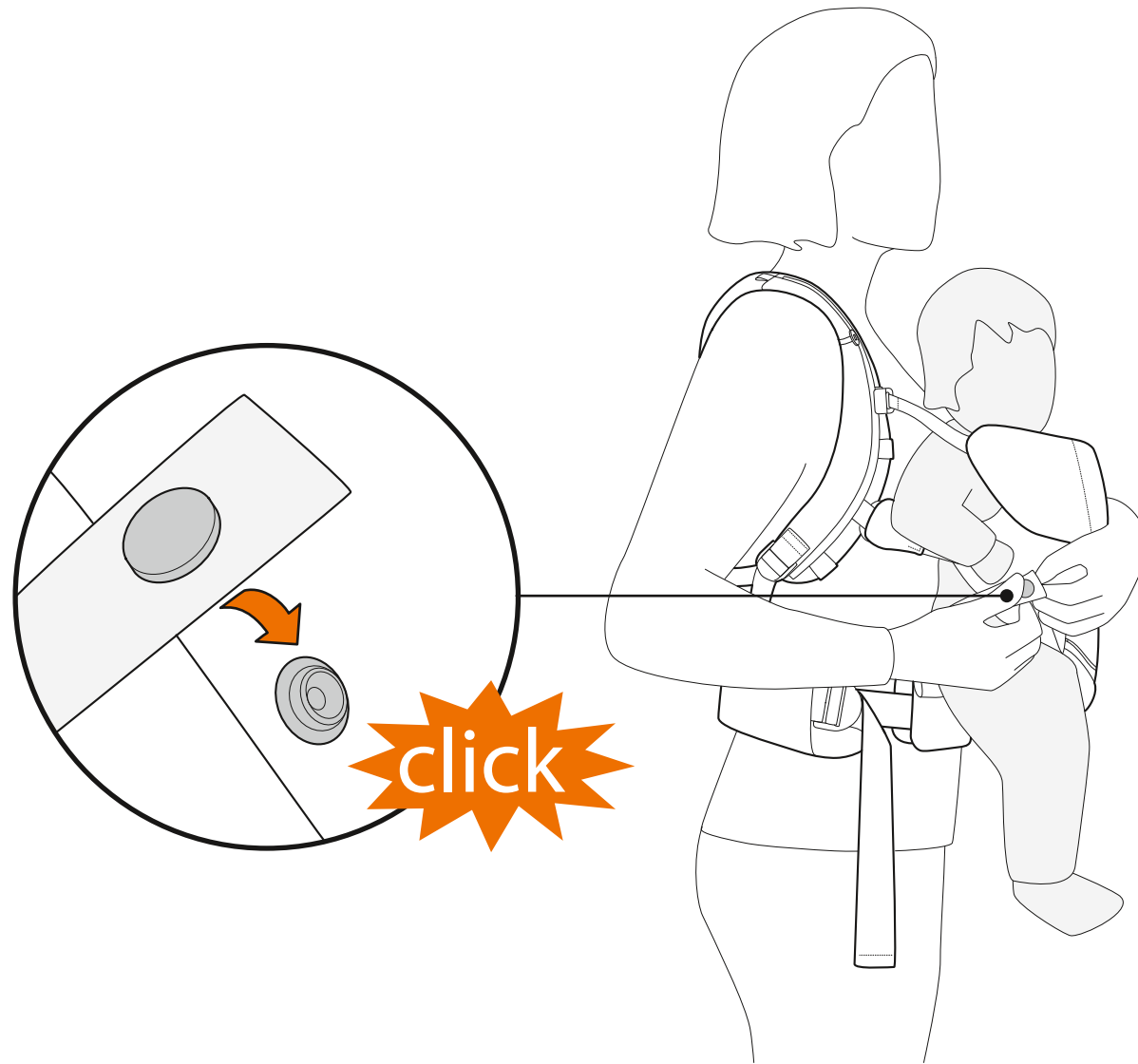

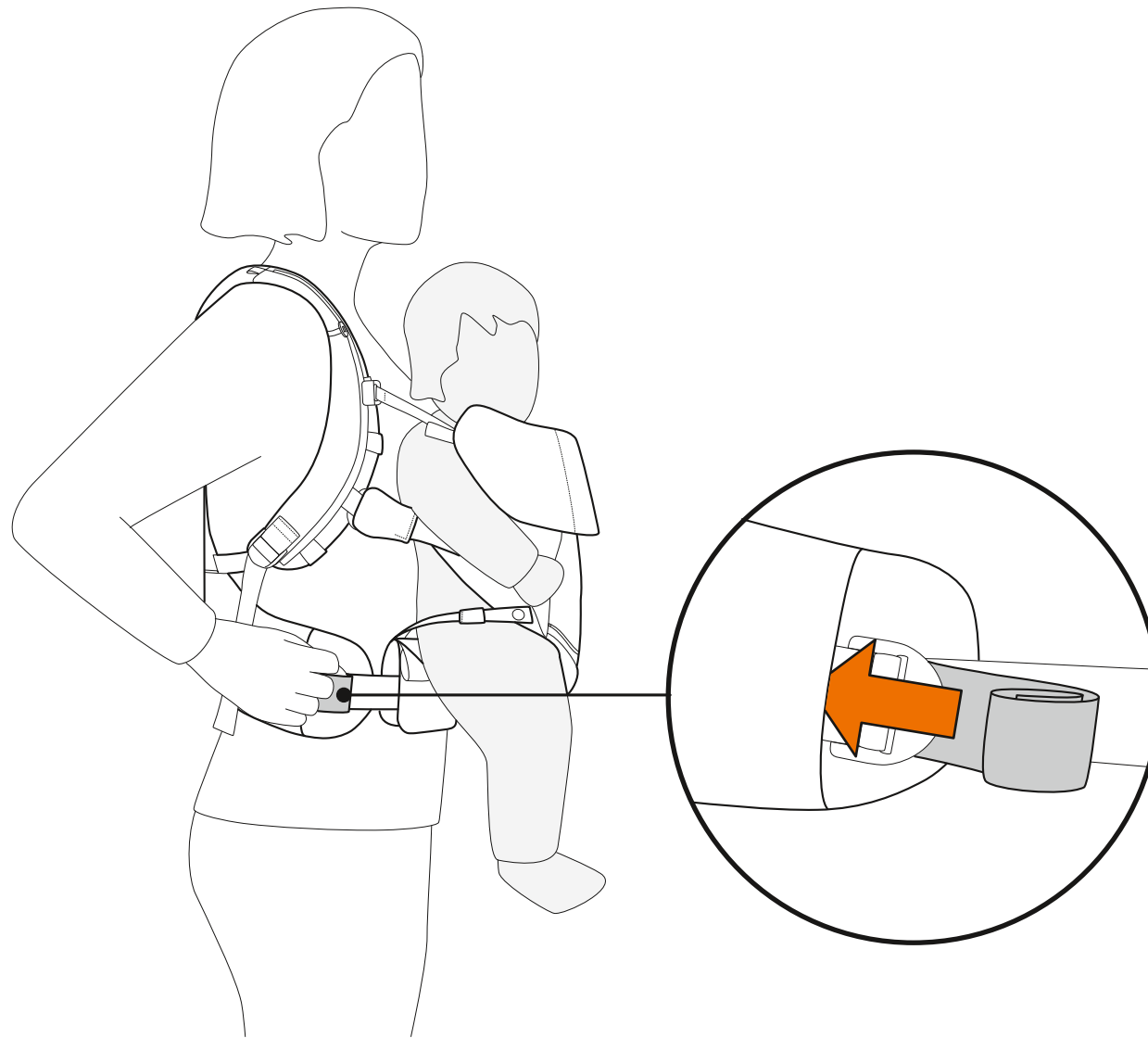



# Stokke® MyCarrier™

## Back carrier

- AE الحماية الخلفية
- BG Приспособление за задно носене
- CN Simpl. 后背式
- CN Trad. 後背式
- CZ Zadní nosič
- DE Rückentrage
- DK Rygbæresele
- EE Seljakandekott
- ES Portabebé dorsal
- FI Takaosa
- FR Porte-bébé dorsal
- GR Οπίσθιος μάρσιπος
- HR Stražnja nosiljka
- HU Háti hordozó
- HE מנשא גב
- IT Portabebé posteriore

- JP バックキャリア-背負い(おんぶ)
- KR 백 캐리어
- LT Ant nugaros tvirtinama nešioklė
- LV Muguras ķengursoma
- NL Rugdrager
- NO Bakbærestykke
- PL Nosidło tyłne
- PT Porta-bebé traseiro
- RO Marsupiu de spate
- RS Leđna nosiljka
- RU Запличная переноска
- SE Ryggsele
- SI Hrbtna nosilka
- SK Nosič na chrbát
- TR Arka taşıyıcı
- UA НЗаплична переноска



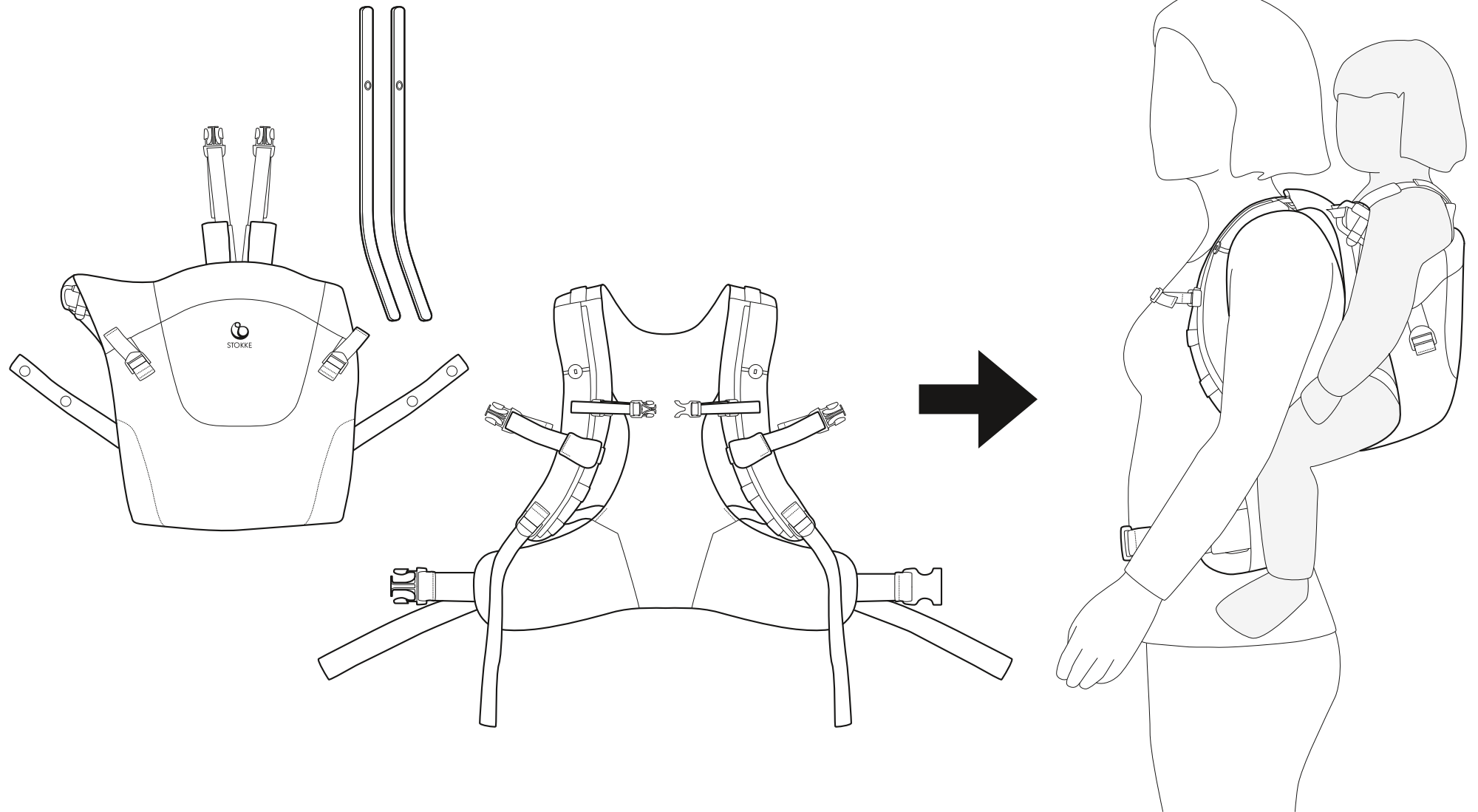



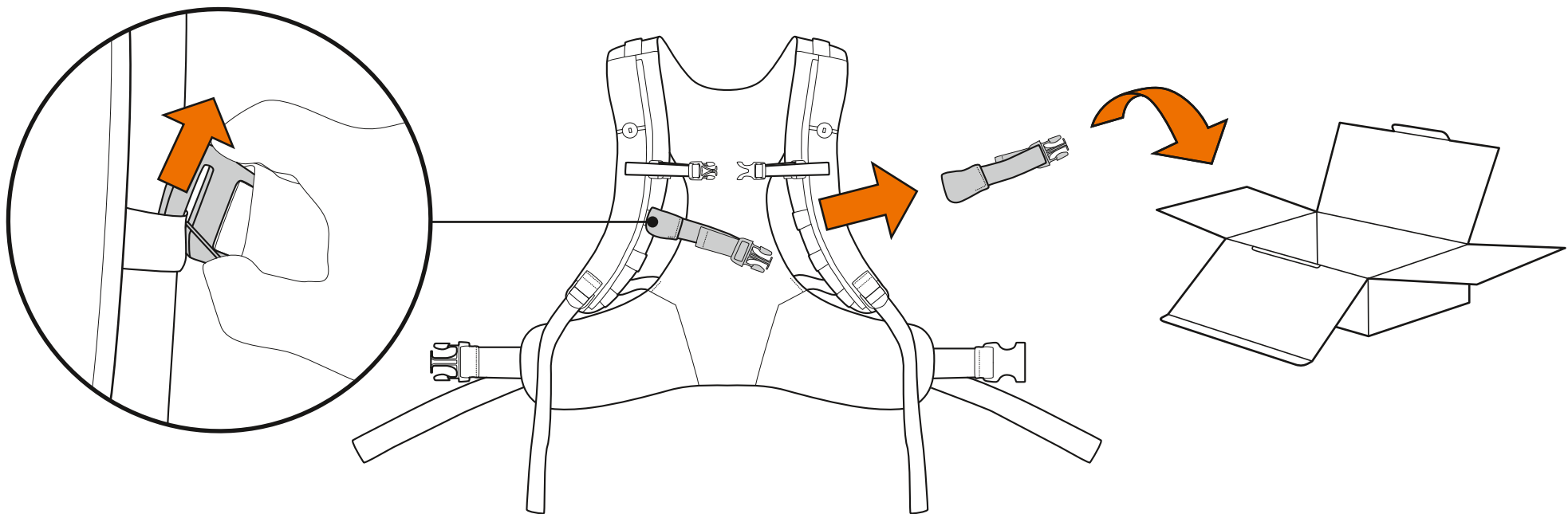

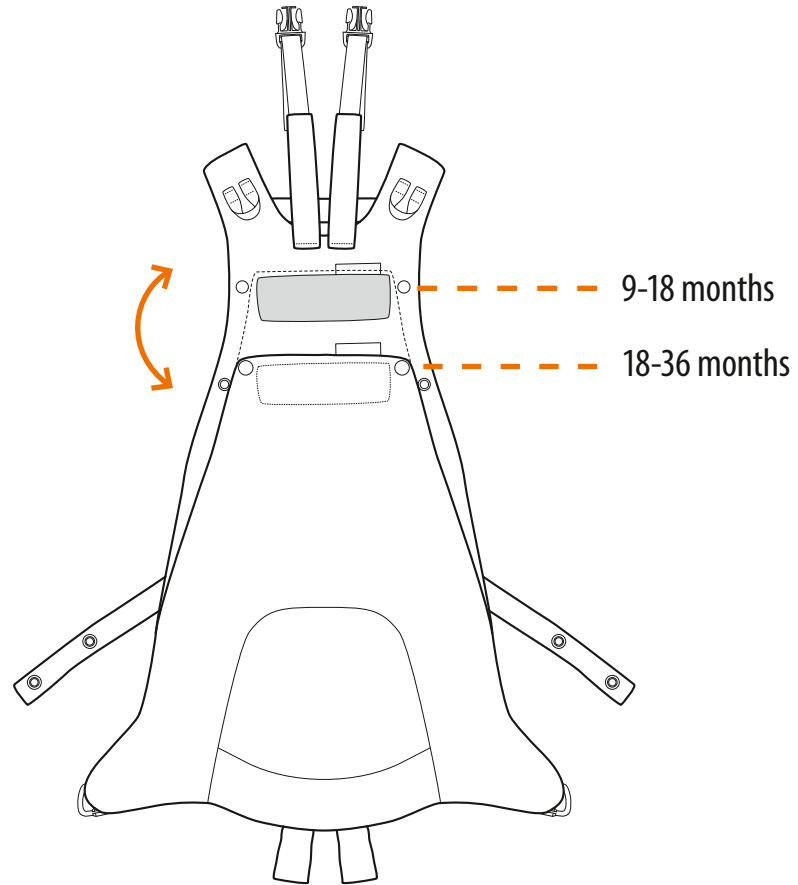

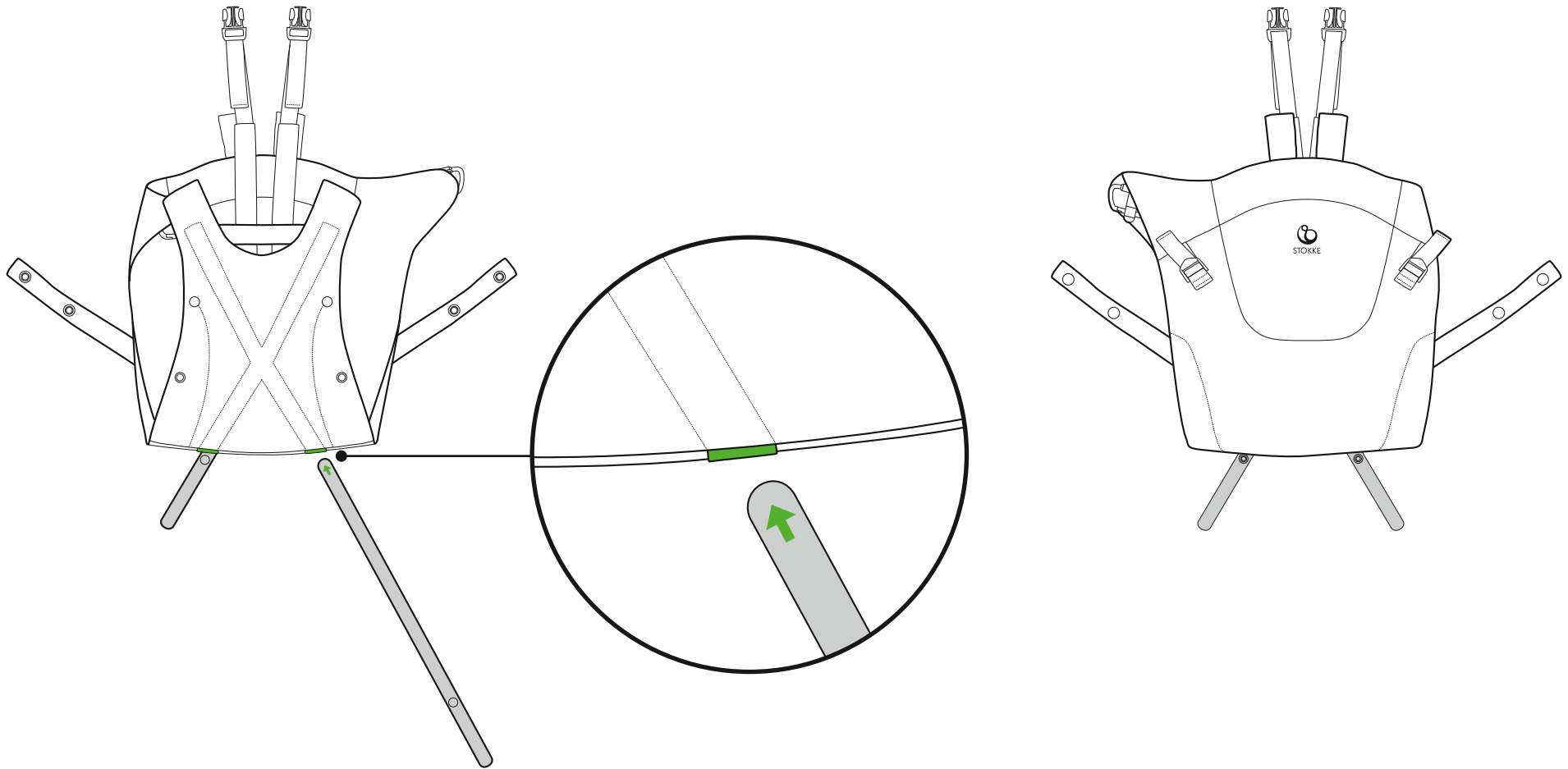

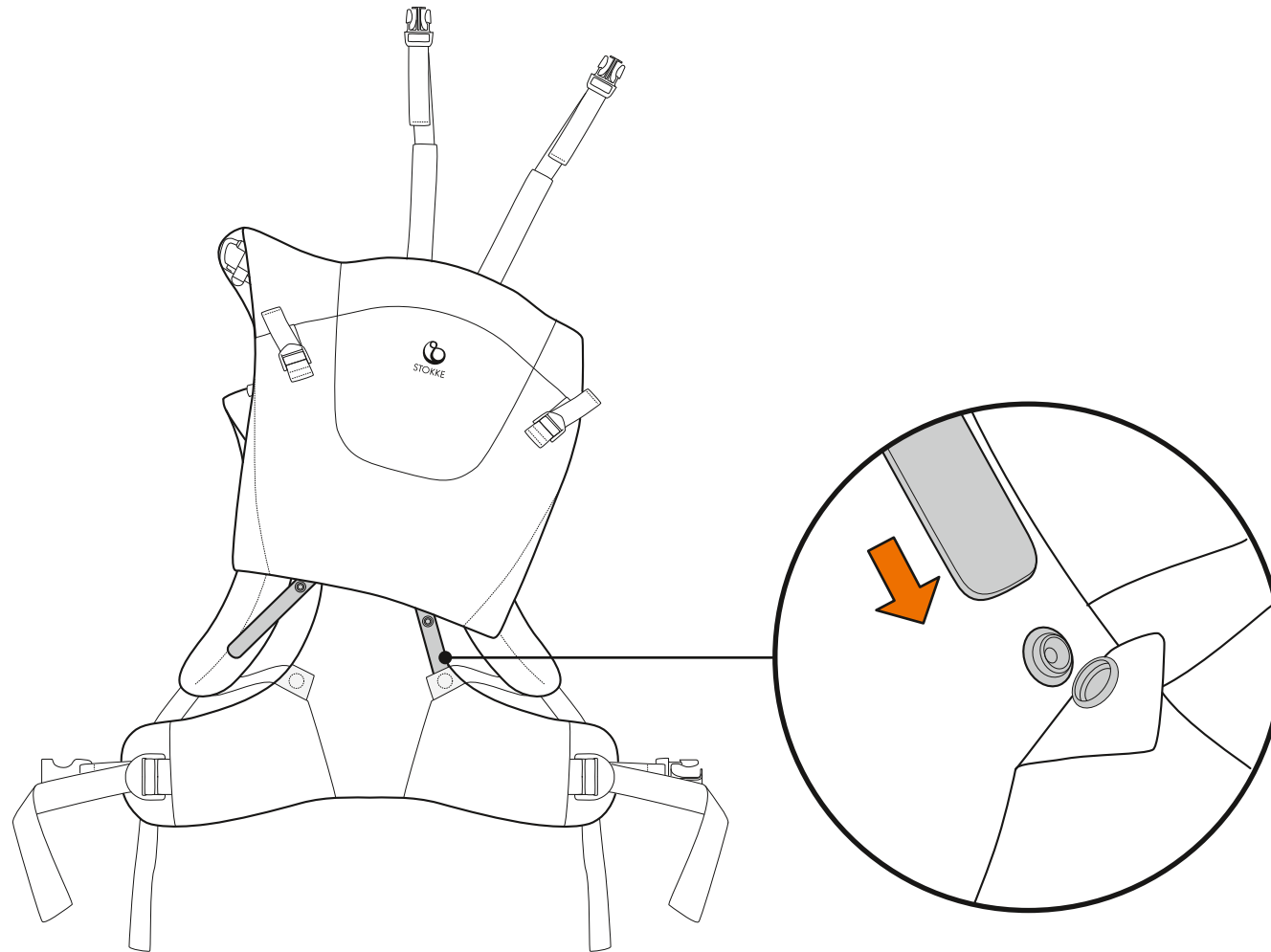

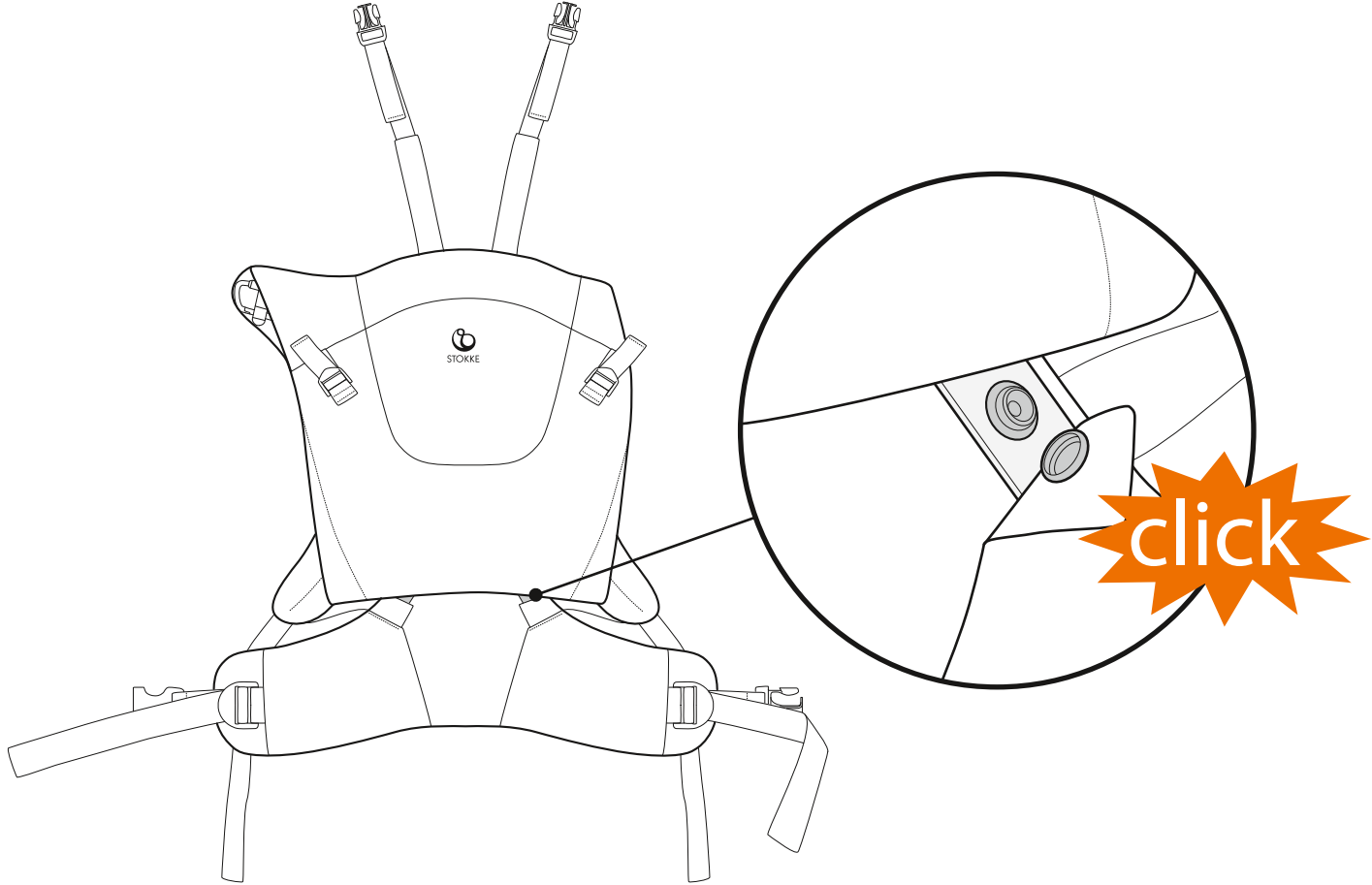

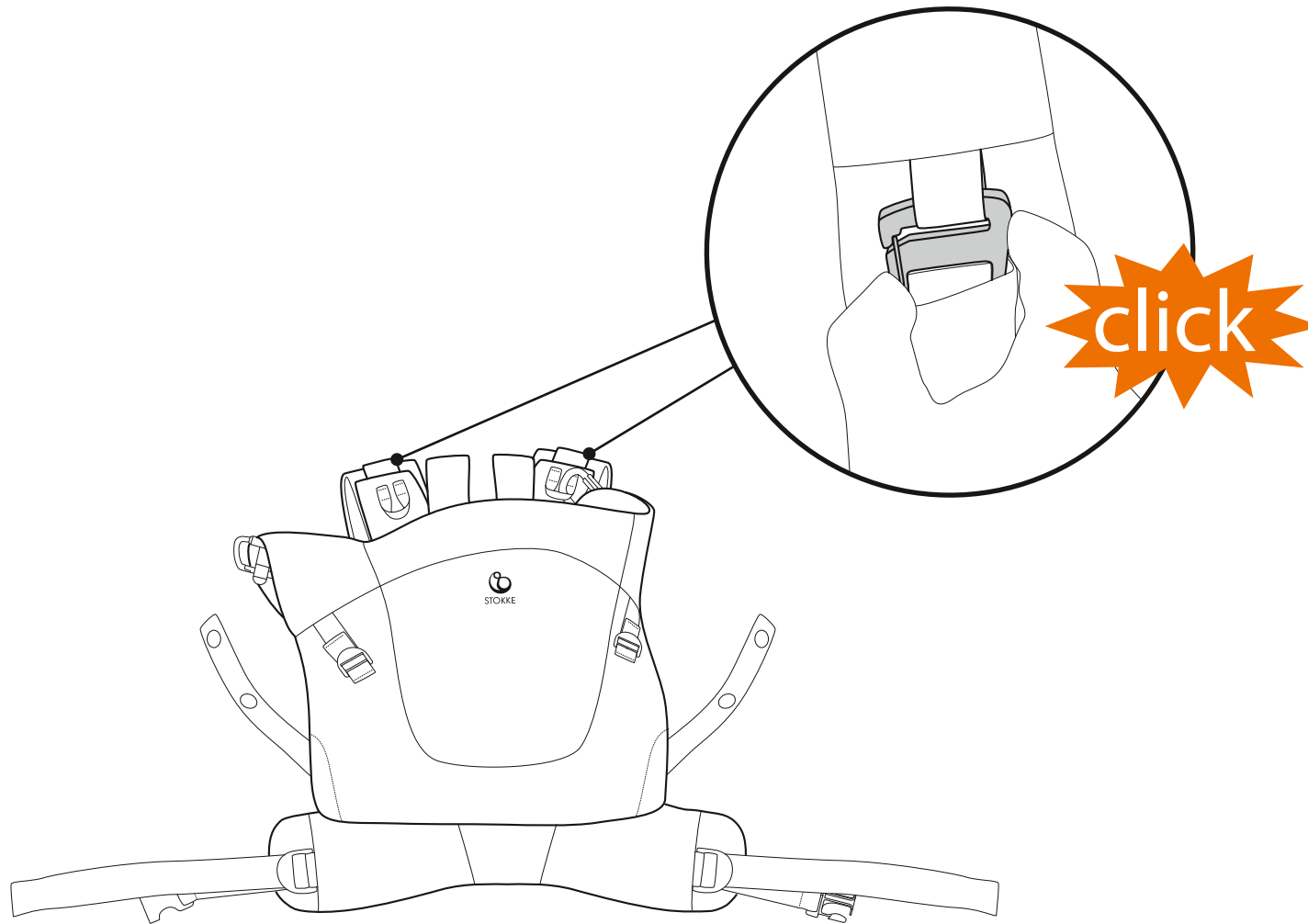

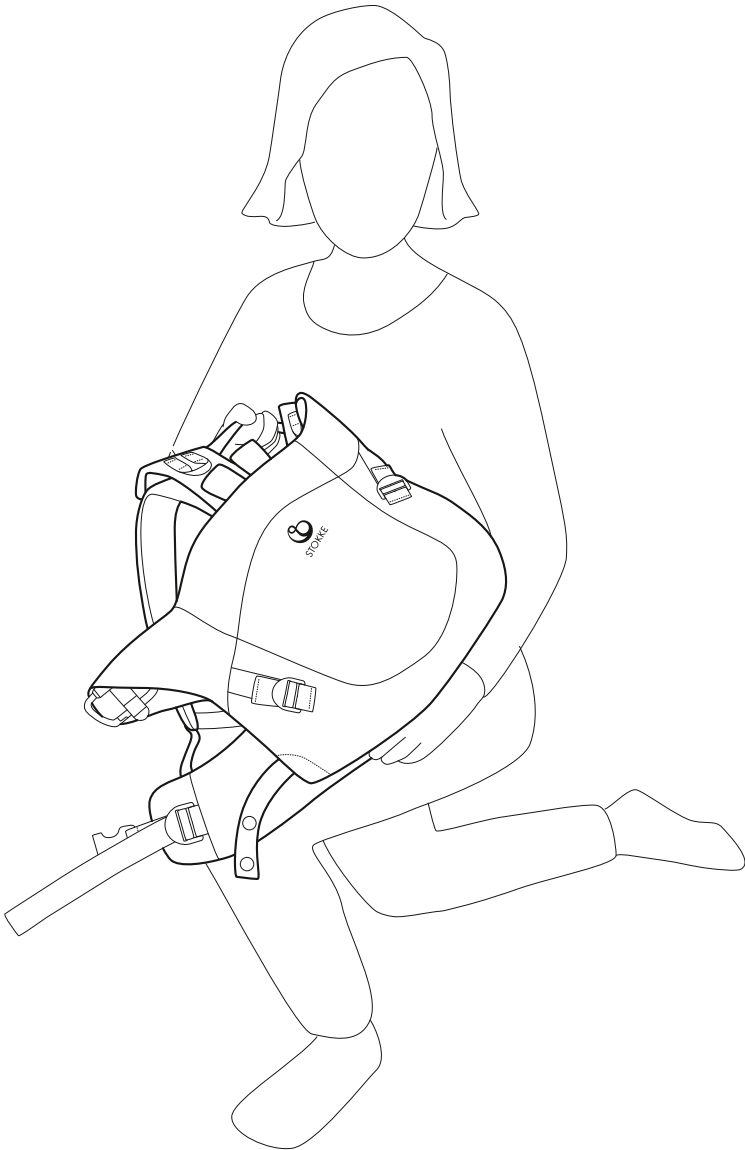

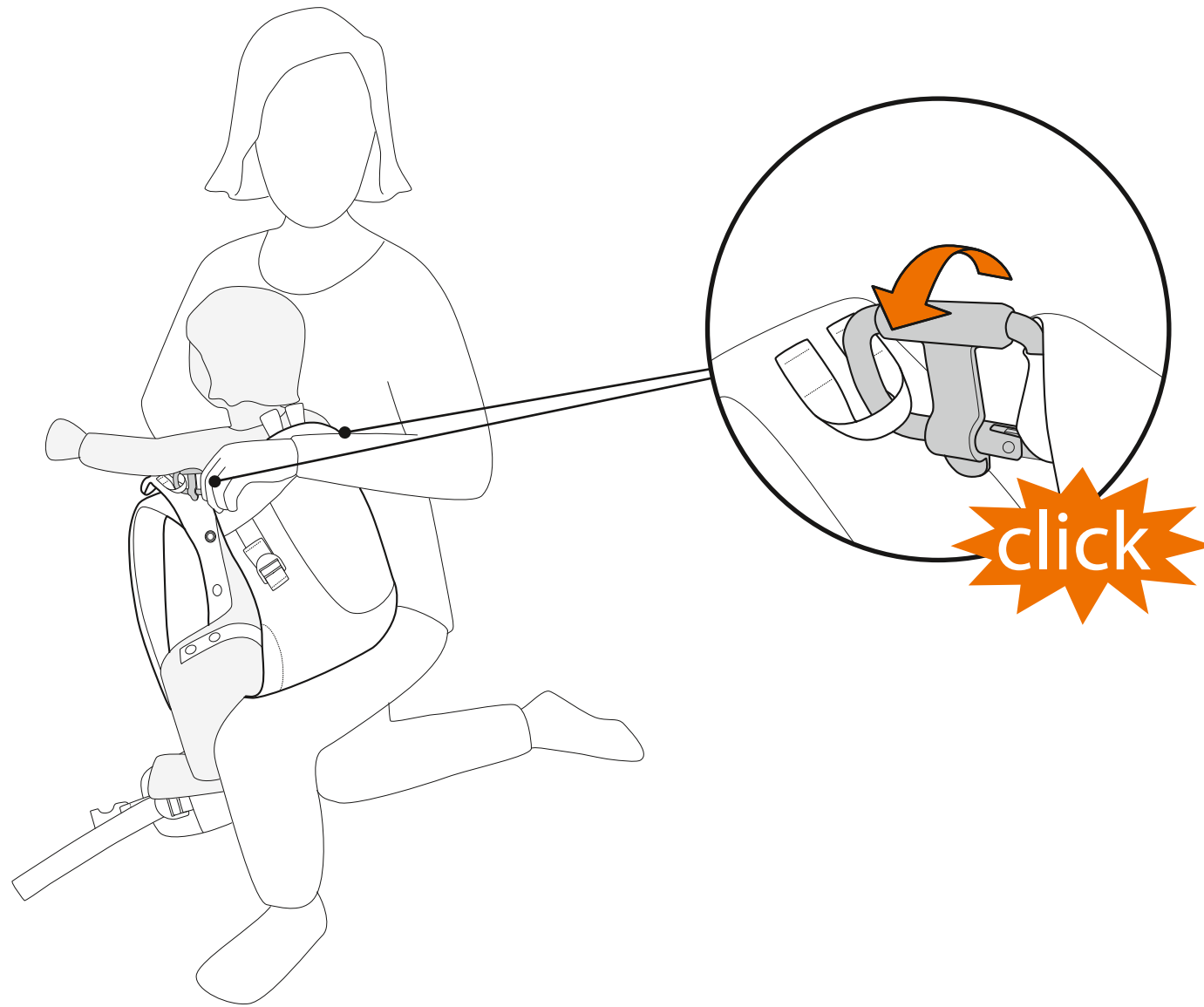



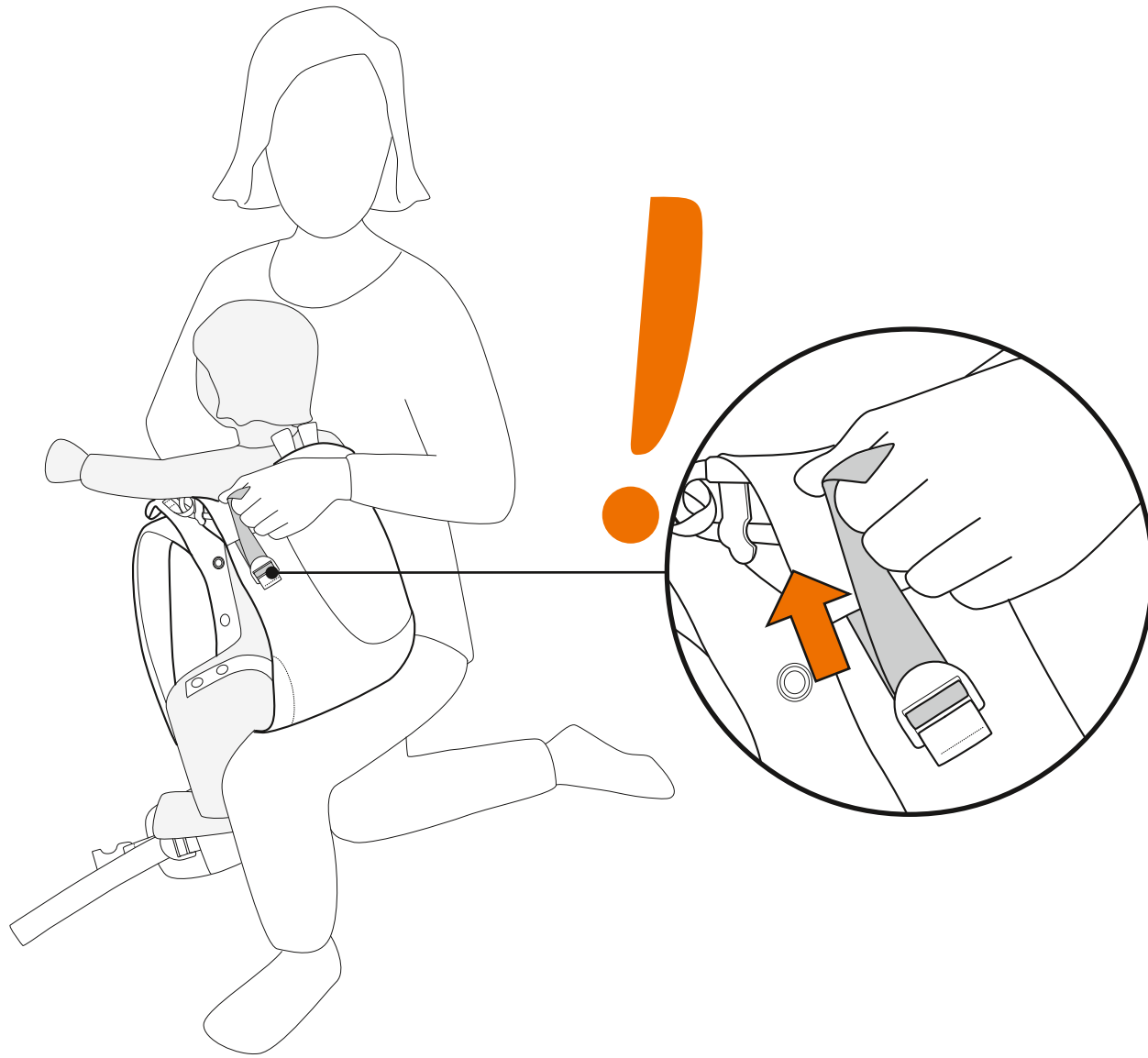

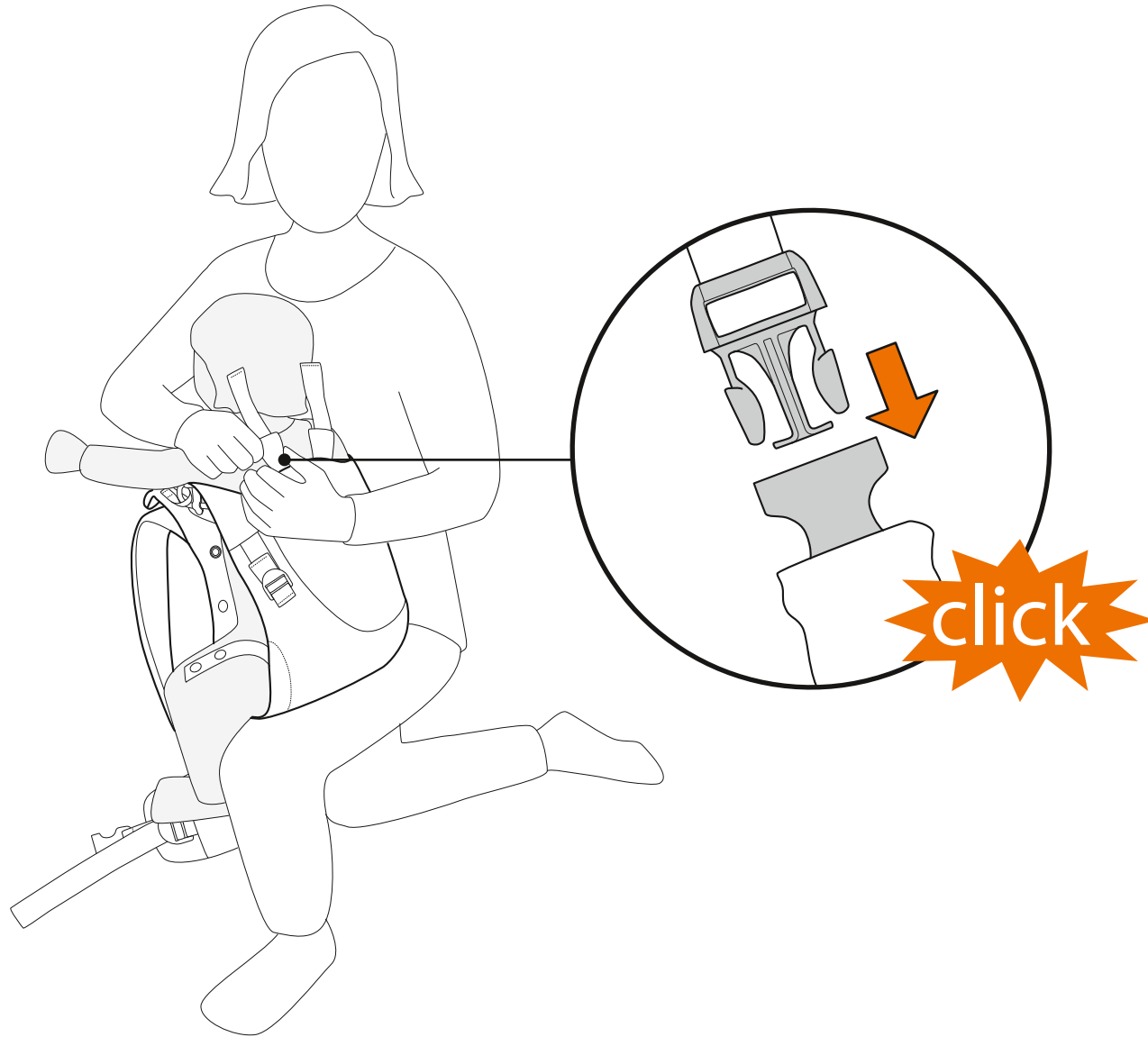

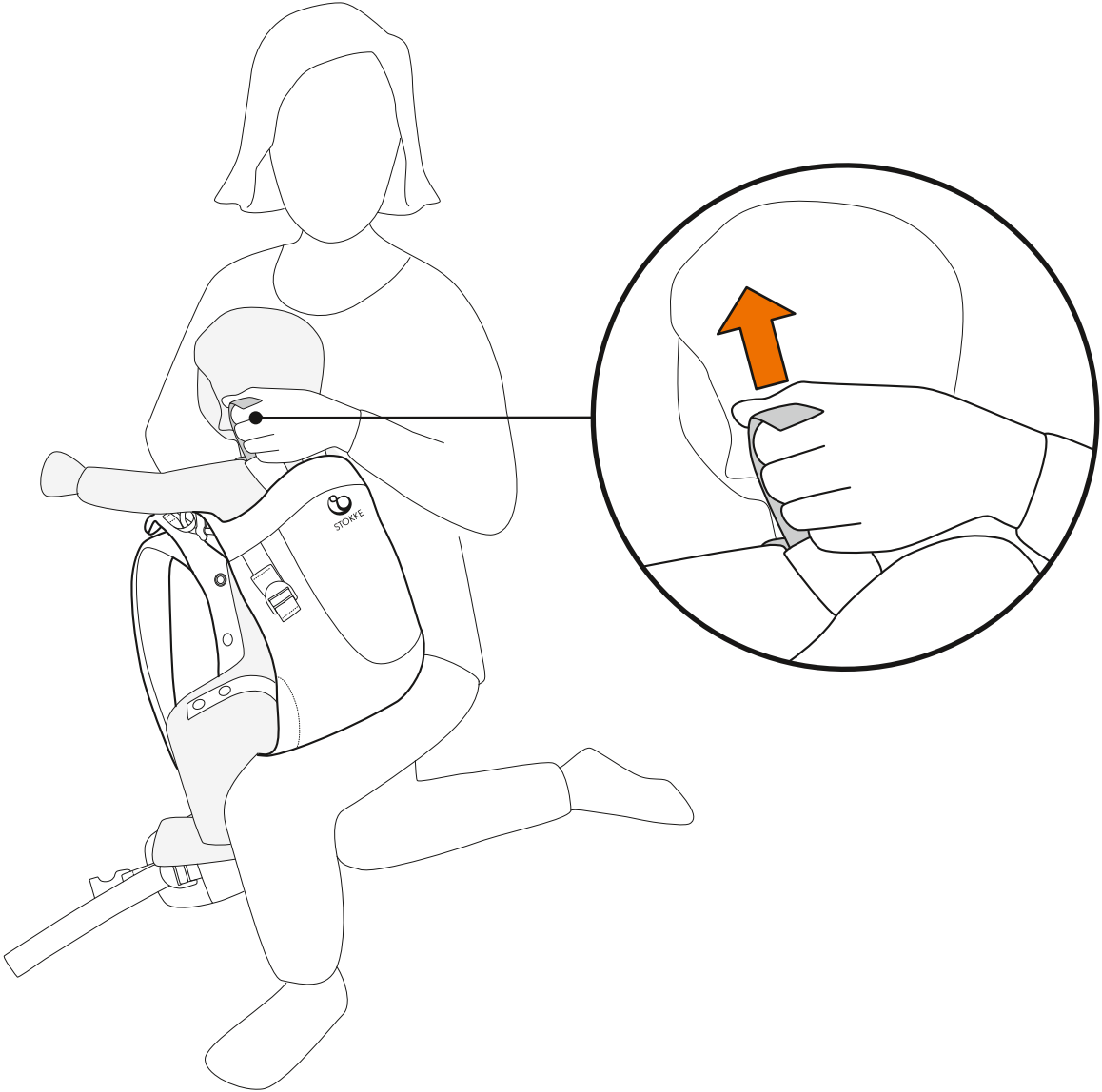

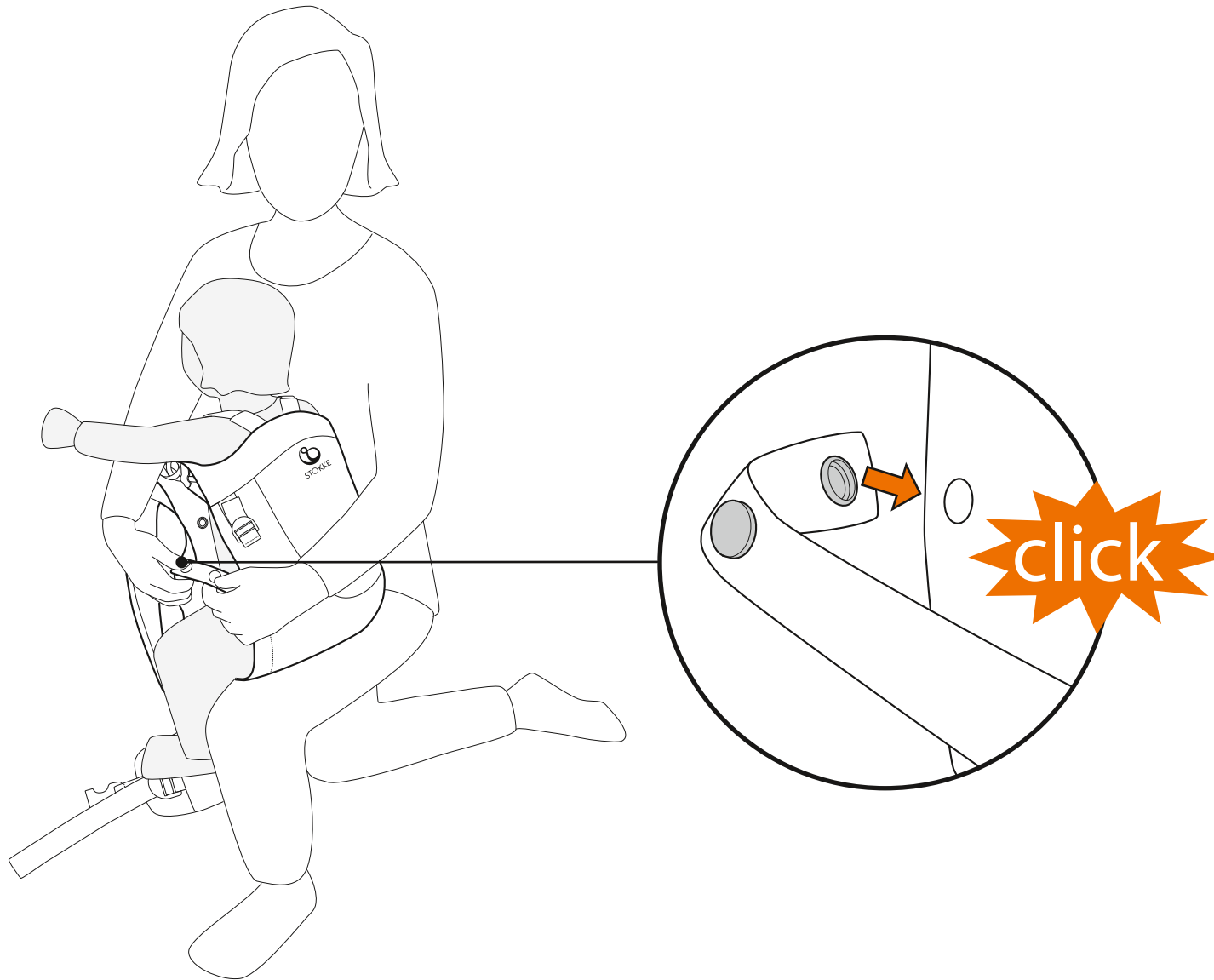

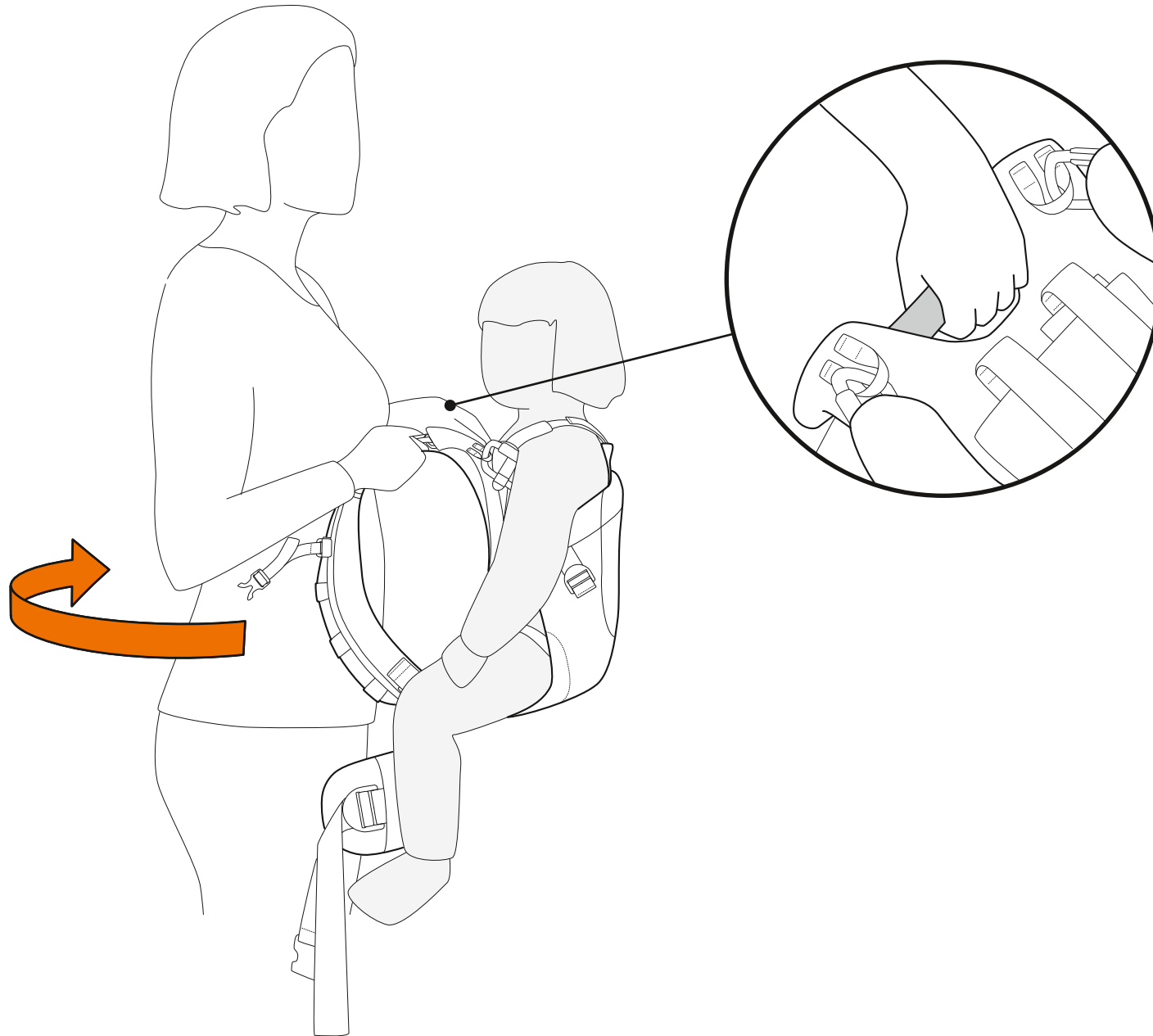



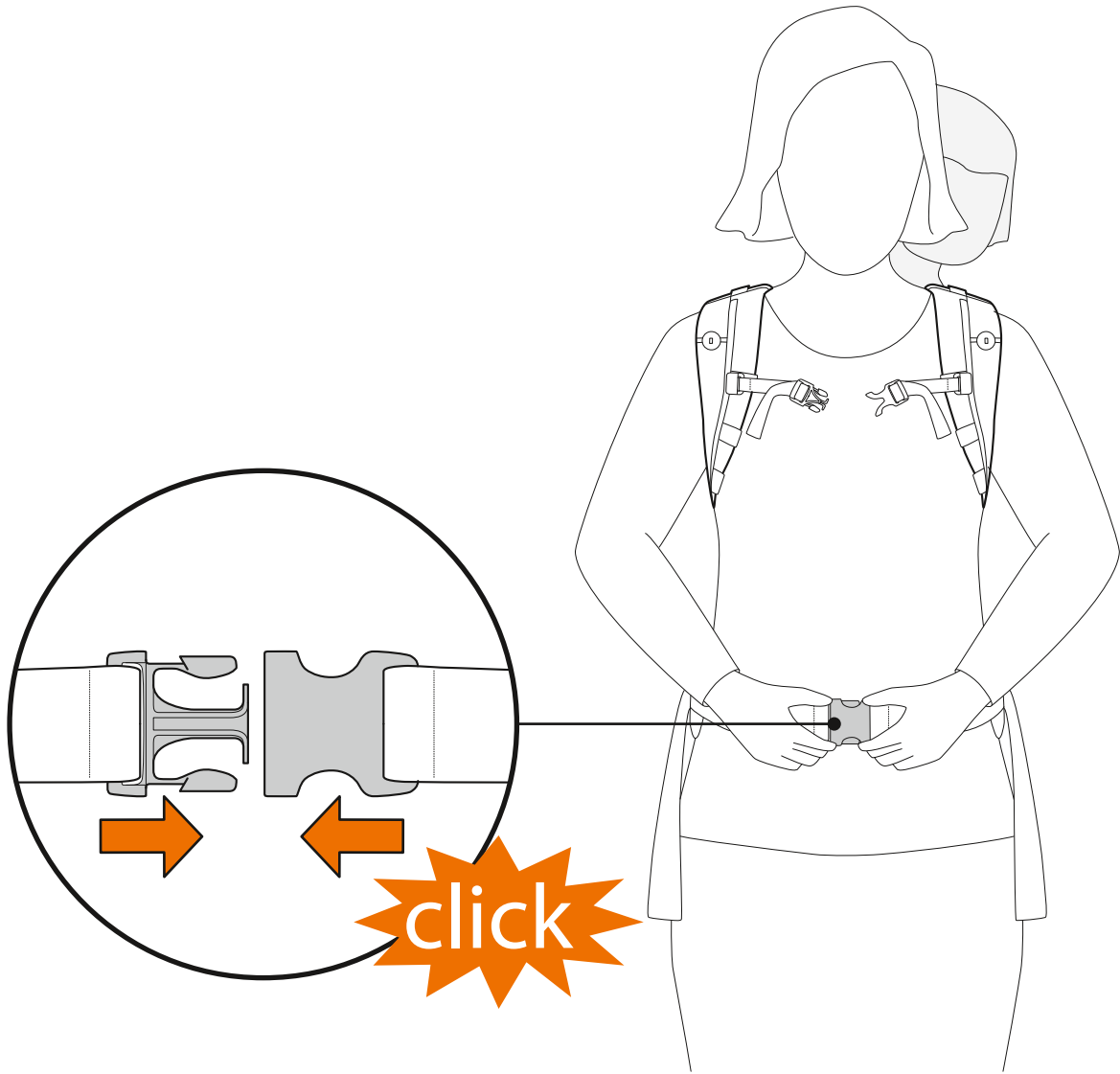

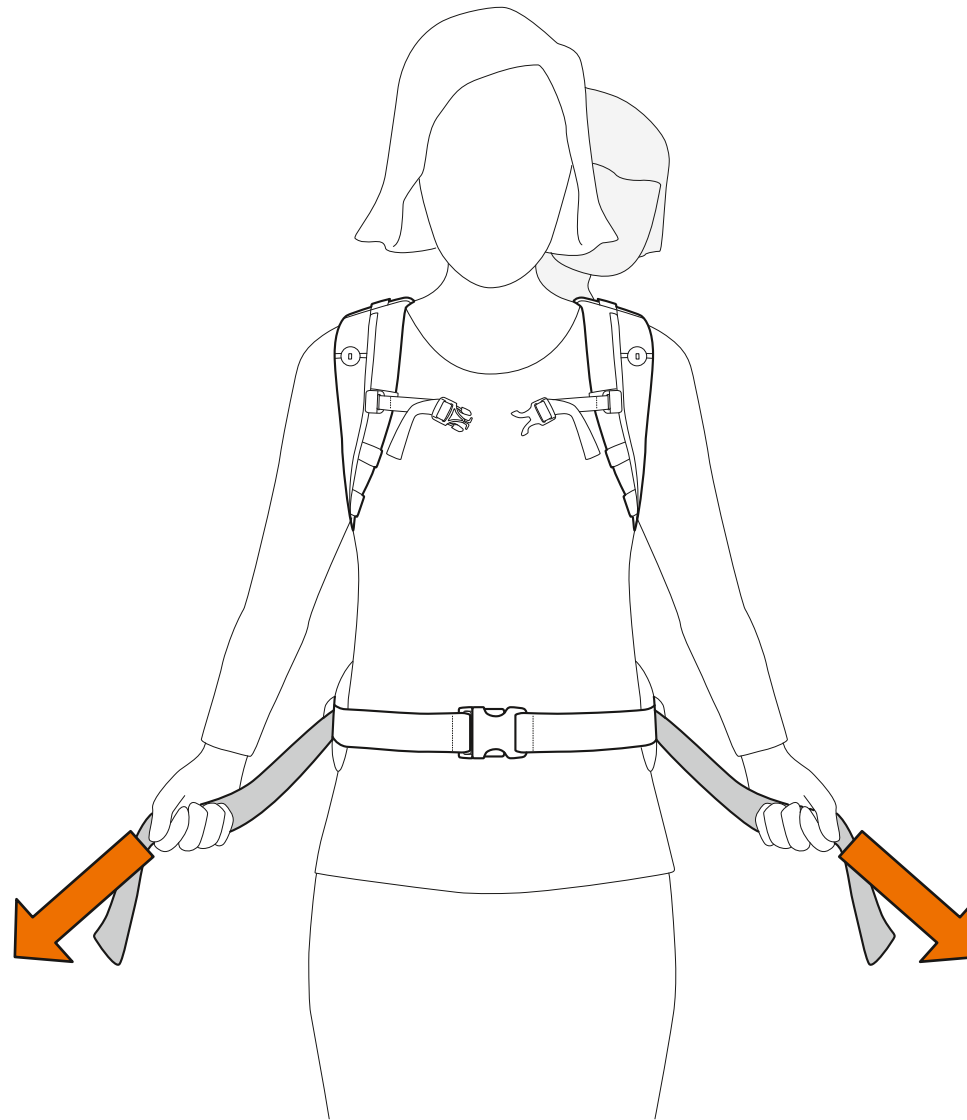



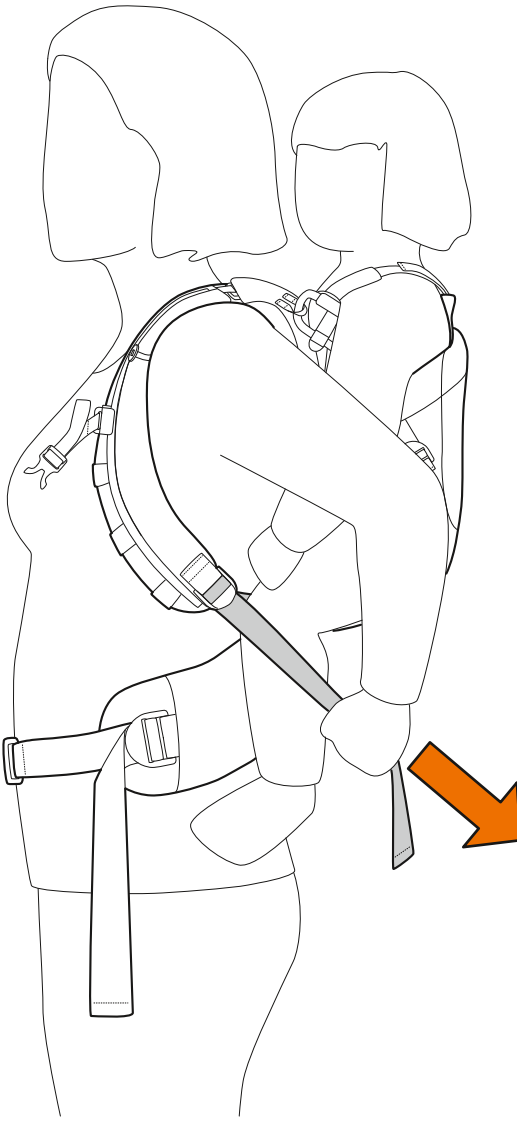

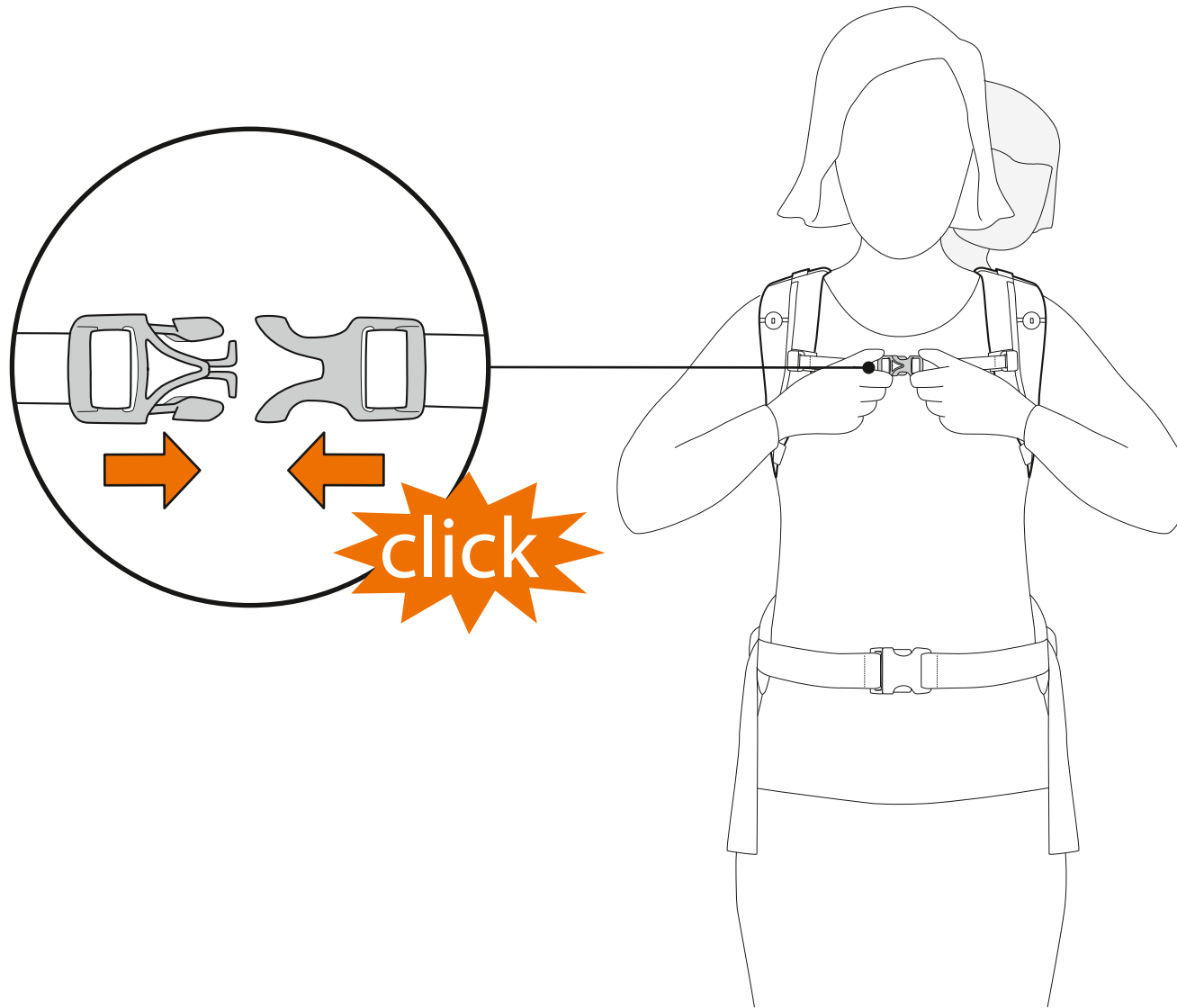

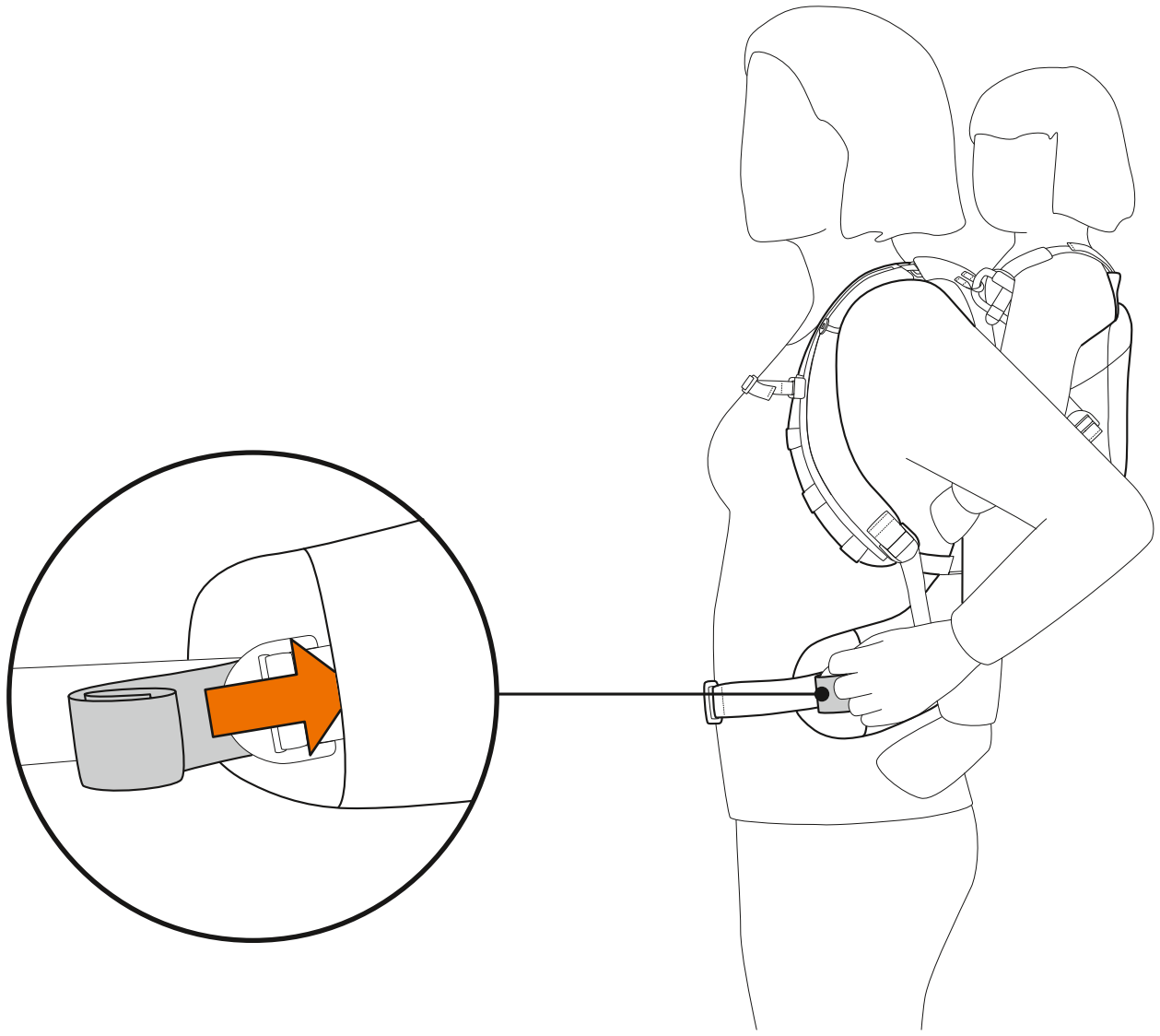

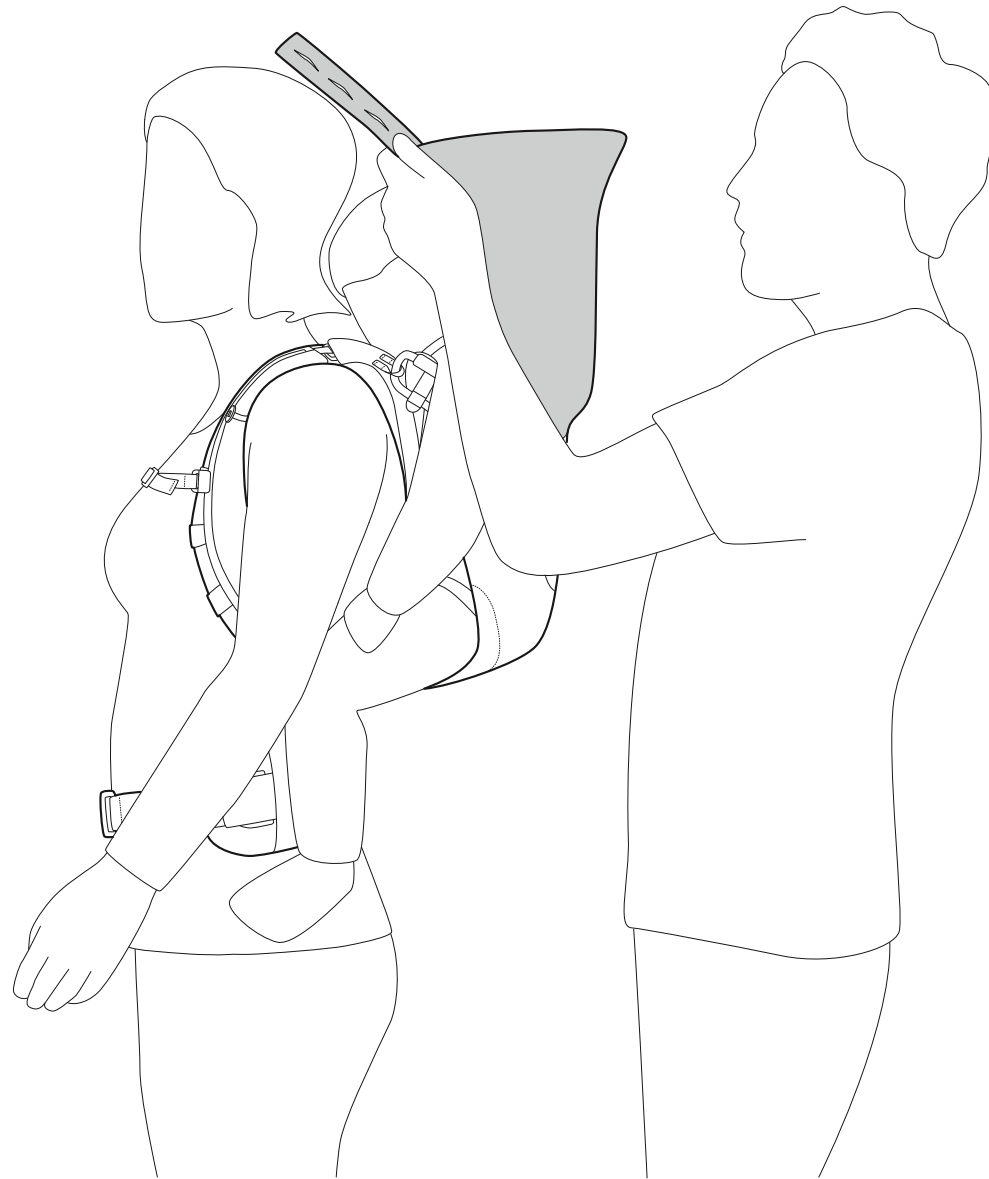

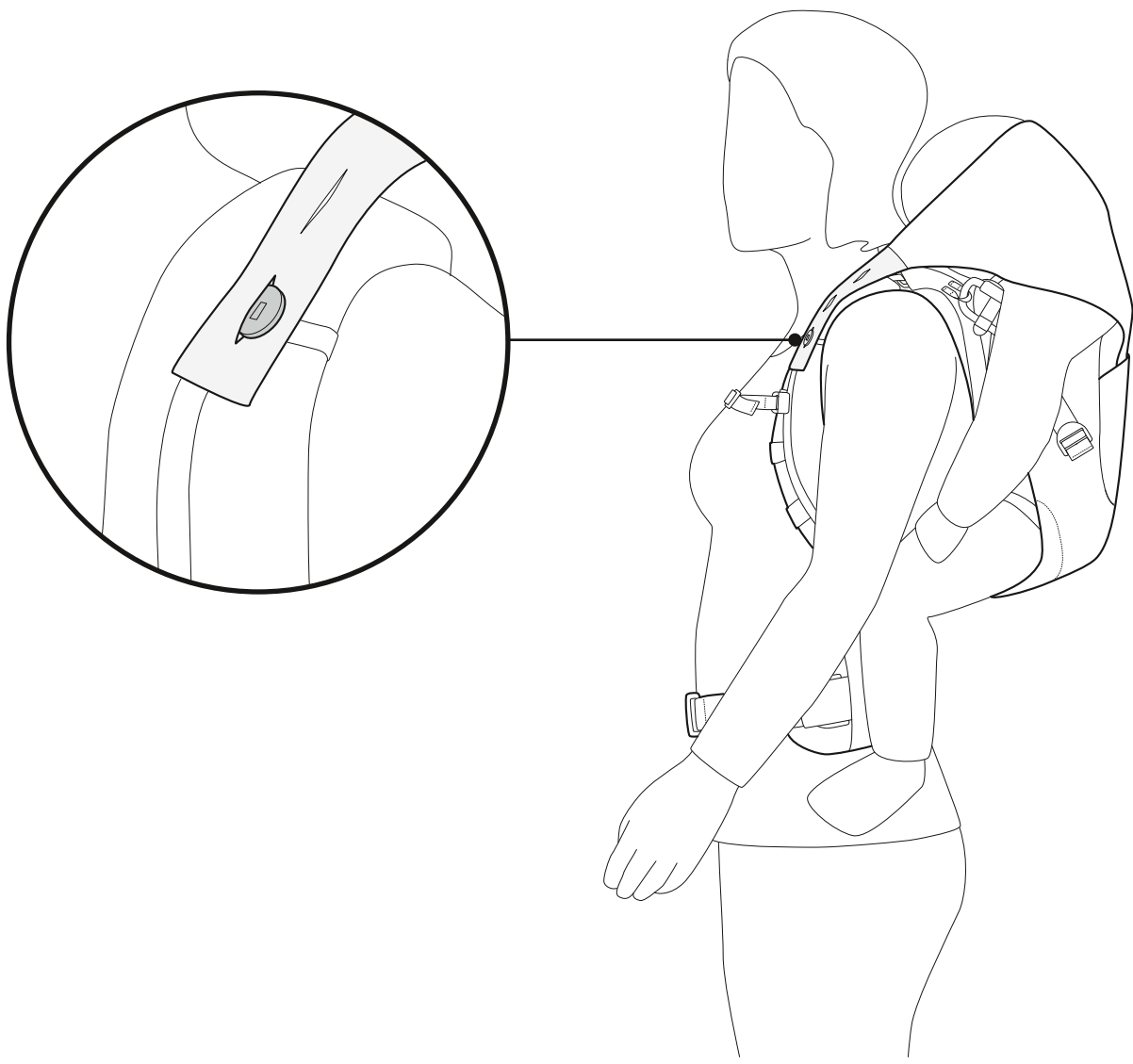

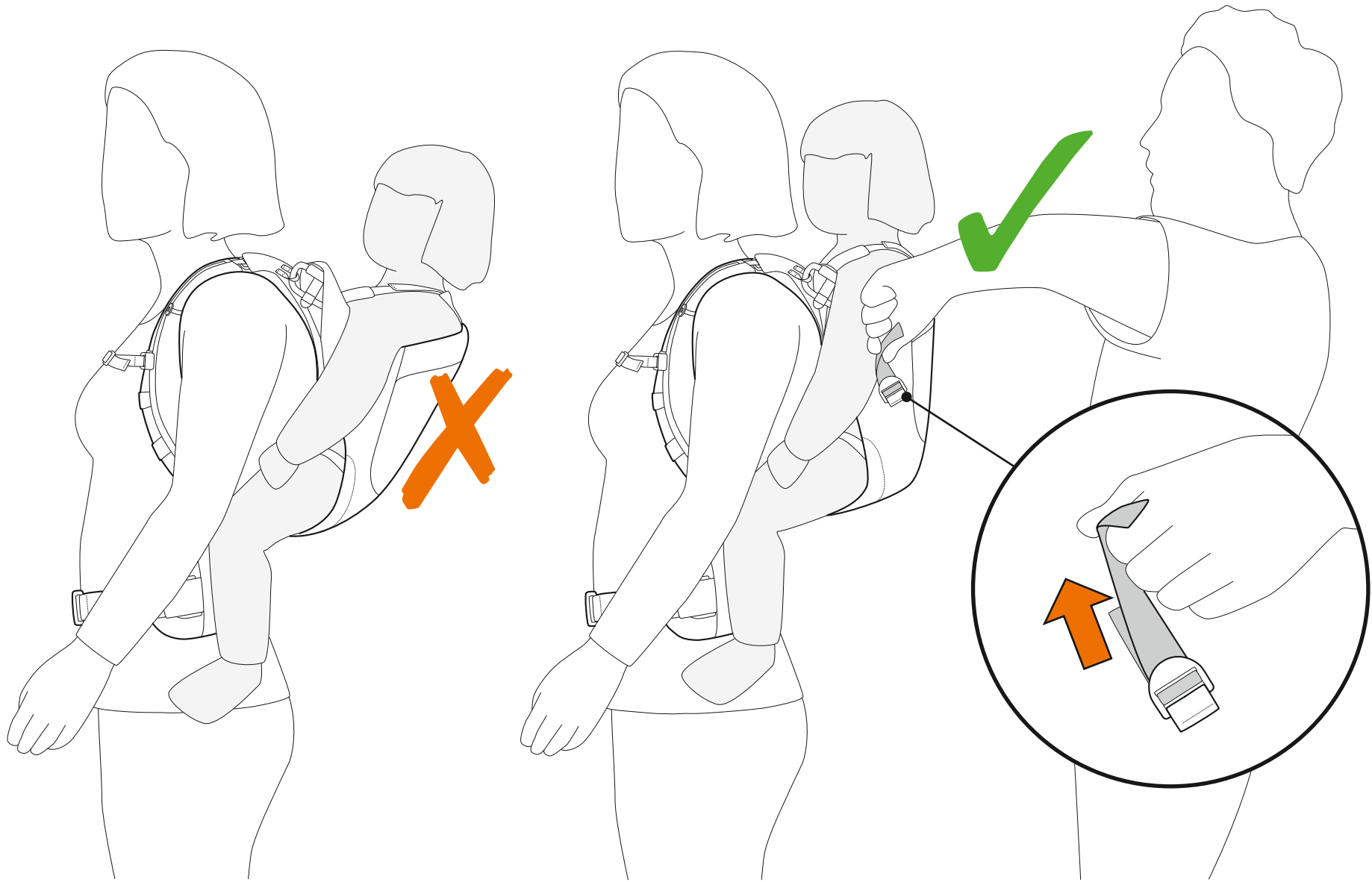

# Stokke® MyCarrier™

## ⚠ Warnings

AE	تحذير	JP	警告
BG	Предупреждение	KR	경고
CN Simpl.	警告	LT	Įspėjimas
CN Trad.	警告	LV	Bīdinājums
CZ	Varování	NL	Waarschuwing
DE	Achtung	NO	Advarsel
DK	Advarsel	PL	Uwaga
EE	Hoiatus	PT	Atenção
ES	Advertencia	RO	Avertizare
FI	Varoitus	RS	Upozorenje
FR	Avertissement	RU	Предупреждение
GR	Προειδοποίηση	SE	Varning
HR	Upozorenje	SI	Opozorilo
HU	Figyelmeztetés	SK	Výstraha
IL	אזהרה	TR	Uyarı
IT	Attenzione	UA	Попередження

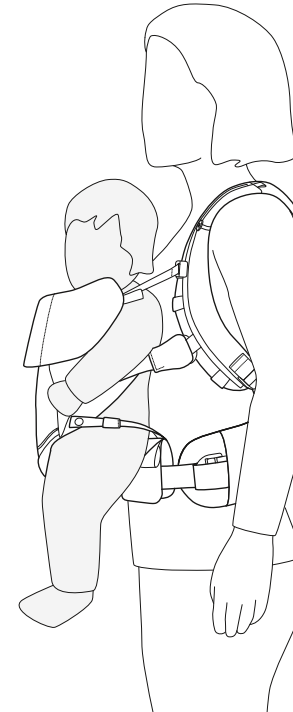
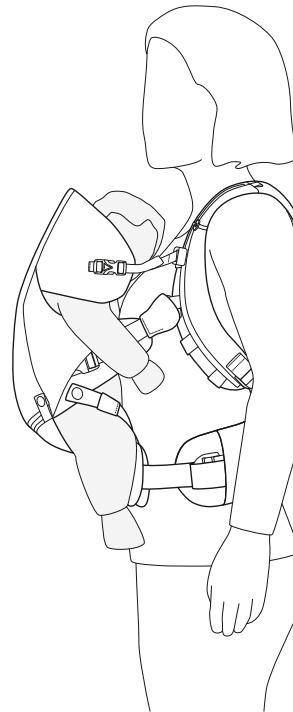

# US/UK/IE IMPORTANT. KEEP FOR FUTURE REFERENCE.

Read all instructions before assembling and using the soft carrier.

## General information

If you cannot adjust the Stokke® MyCarrier™ according to the instructions in this user guide, do not use the product.

## Informational statements:

- Keep instructions for future use
- Check to assure all buckles, snaps, straps, and adjustments are secure before each use
- Check for ripped seams, torn straps or fabric and damaged fasteners before each use
- Ensure proper placement of child in product including leg placement
- Child must face towards you until he or she can hold head upright
- Premature infants, infants with respiratory problems, and infants under 4 months are at greatest risk of suffocation.
- For low birthweight babies and children with medical conditions, seek advice from a health professional before using the product.
- Never use a soft carrier when balance or mobility is impaired because of exercise, drowsiness, or medical conditions
- Never use a soft carrier while engaging in activities such as cooking and cleaning which involve a heat source or exposure to chemicals
- Never wear a soft carrier while driving or being a passenger in a motor vehicle
- Use a mirror to check how the baby is seated in the carrier

## Using the front carrier - Facing inwards

When facing inwards in your Stokke® MyCarrier™ your child has a broad seating position with good support for their back, buttocks and thighs.

**When to use:** From 4 weeks (minimum 3.5 kg /7.7 lb and 53 cm/21inch.) Babies need variation. We therefore recommend that you limit the time a newborn is spending in the Stokke® MyCarrier™ to 20 minutes in the beginning.

**How to use:** Adjust your Stokke® MyCarrier™ so that you can easily kiss the top of your baby's head. For a tall person, this means that you have to put the waist belt quite high around your waist, and adjust the shoulder straps to achieve this position. As the child grows, you can gradually lower the waist belt.

When attaching the front carrier to the shoulder straps, place the attachment strap at the same level as your armpit.

Adjust the width of the front carrier so that your baby has good back support. The baby must not slide down, as this can affect their breathing.

Your baby's head should be fully supported. To achieve this, slide the buckles on your harness up or down and adjust the length of the straps on the front carrier until this position is achieved.

Make sure that the baby always has enough space around their mouth and nose to be able to breathe normally.

## Using the front carrier - facing outwards

Your child has good support for their back, buttocks and thighs when facing outwards in Stokke® MyCarrier™.

**When to use:** Only to be used once the child can hold their head unaided. Every child is unique, but a rough guide is around 5 months.

**How to use:** Before placing your baby in the outward facing position, remember to open the zipper positioned in the middle of the front carrier and fold away the wide textile. When carrying outwards, consider lowering the attachment strap.

## Using the back carrier

When sitting on your back in Stokke® MyCarrier™ the child has a broad seating position and has good support of their back, buttocks and thighs.

**When to use:** When the child is 9 months and can sit unaided, you can begin using the back carrier.

**How to use:** Adjust the Stokke® MyCarrier™ so that your child can see over your shoulder. If you are alone, stand in front of a mirror when using the back carrier. In this way, you can see that the child is positioned properly on your back. Use a pocket mirror to regularly check that your child is ok. If the child falls asleep,

attach the sleep support that can be found in the pocket of the back carrier. There is an adjustable seat inside the back carrier. The highest position is for children up to about 1,5 year.

## Maintenance

Wash at 40°C. Remove the aluminum bars before washing.

Use detergent without bleach. Gently spin-dry.

Stretch when wet to keep original shape. Dry flat at room temperature, away from sunlight or direct heat.

DO NOT tumble dry or iron.

Cotton version: The cotton used for Stokke MyCarrier can fade over time, like a pair of jeans.

## WARNING

- **WARNING:** Never leave the child unattended.

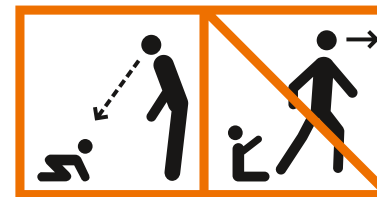

- **WARNING:** NEVER let any children play with or around the product.
- **WARNING:** Your balance may be adversely affected by your movement and that of your child
- **WARNING:** Take care when bending or leaning forward
- **WARNING:** This carrier is not suitable for use during sporting activities
- **WARNING:** Use extra caution when walking on or near uneven ground and when walking up and down stairs - your child's safety is your responsibility.
- **WARNING:** Adjust leg openings to fit baby's leg snugly.

- **WARNING:** The child must face towards you until he or she can hold head upright.
- **WARNING:** Use extra caution when strapping in and unstrapping your child from the product. Always follow the instructions.
- **WARNING:** NEVER use this product if any part is damaged, frayed, missing or excessively worn.
- **WARNING:** ONLY use this product with accessories and/or spare parts produced by Stokke.
- **WARNING:** Never drink hot liquids or hot food whilst carrying a child in the baby carrier.
- **WARNING:** When using the front carrier, never undo the waist belt before removing the child.
- **WARNING:** Make sure that the baby always has enough space around mouth and nose to be able to breathe normally.
- **WARNING:** Always use the baby's shoulder harness when using the back carrier.
- **WARNING:** Always lock the carabiner with the plastic carabiner lock.
- **WARNING:** This product is only intended for carrying one child at a time.

## FALL AND SUFFOCATION HAZARD

**FALL HAZARD –** Infants can fall through a wide leg opening or out of carrier.

- **WARNING:** Before each use, make sure all fasteners are secure.
- **WARNING:** Take special care when leaning or walking.
- **WARNING:** Never bend at waist; bend at knees.
- **WARNING:** Only use this carrier for children between 7.7lb and 33lb / 3.5kg and 15kg
- **SUFFOCATION HAZARD –** Infants under 4 months can suffocate in this product if face is pressed tight against your body.
- **WARNING:** Do not strap infant too tight against your body.
- **WARNING:** Allow room for head movement.
- **WARNING:** Keep infant's face free from obstructions at all times.



## Right of complaint and Extended Warranty

Applicable worldwide in respect of Stokke® MyCarrier™ hereinafter referred to as the product.

### Right of complaint

The customer has a right of complaint pursuant to the consumer protection legislation applicable at any given time, which legislation may vary from country to country.

Generally speaking, STOKKE AS does not grant any additional rights over and above those laid down by the legislation applicable at any given time, although reference is made to the "Extended Warranty" described below. The rights of the customer under the consumer protection legislation applicable at any given time are additional to those under the "Extended Warranty", and are not affected thereby.

### Stokke "Extended Warranty"

However, STOKKE AS, Parkgata 6, N-6003 Ålesund, Norway, grants an "Extended Warranty" to customers who register their product in our Warranty Database. This may be done via our web page [www.stokkewarranty.com](http://www.stokkewarranty.com). Upon registration, a warranty certificate will be issued and sent to the customer electronically (e-mail) or by ordinary mail.

Registration in the Warranty Database entitles the owner to an "Extended Warranty" as follows:

- **3-year warranty** against any manufacturing defect in the product.

The "Extended Warranty" also applies if the product has been received as a gift or purchased second-hand. Consequently, the "Extended Warranty" may be invoked by whoever is the owner of the product any given time, within the warranty period, and subject to the warranty certificate being presented by the owner.

### The STOKKE "Extended Warranty" is conditional upon the following:

- Normal use.
- The product only having been used for the purpose for which the product is intended.
- The product having undergone ordinary maintenance, as described in the maintenance/instruction manual.

- Upon the "Extended Warranty" being invoked, the warranty certificate shall be presented, together with the original date-stamped purchase receipt. This also applies to any secondary or subsequent owner.
- The product appearing in The serial number of the product not having been destroyed or removed.

### The STOKKE "Extended Warranty" does not cover:

- Issues caused by normal developments in the parts making up the product (e.g. colouration changes, as well as wear and tear).
- Issues caused by minor variations in materials (e.g. discolouration between parts).
- Issues caused by extreme influence from external factors like sun/light, temperature, humidity, environmental pollution, etc.
- Damage caused by accidents/mishaps - for example any other objects having bumped into the product or any person having overturned the product by colliding with it. The same applies if the product has been overloaded, for example in terms of the weight placed on it.
- Damage inflicted on the product by external influence, for example when the product is being shipped as luggage.
- Consequential damage, for example damage inflicted on any persons and/or any other objects.
- If the product has been fitted with any accessories that have not been supplied by Stokke, the "Extended Warranty" shall lapse.
- The "Extended Warranty" shall not apply to any accessories that have been purchased or supplied together with the product, or at a subsequent date.

### STOKKE will under the "Extended Warranty":

- Replace or – if STOKKE thus prefers – repair the defective part, or the product in its entirety (if necessary), provided that the product is delivered to a retailer.
- Cover normal transport costs for any replacement part/product from STOKKE to the retailer from whom the product was purchased. – No transport costs on the part of the purchaser are covered under the terms of the warranty.
- Reserve the right to replace, at the time of the warranty being invoked, defective parts by parts that are of approximately the same design.
- Reserve the right to supply a replacement product in cases where the relevant product is no longer being manufactured at

the time of the warranty being invoked. Such product shall be of corresponding quality and value.

### How to invoke the "Extended Warranty":

Generally speaking, all requests relating to the "Extended Warranty" shall be made to the retailer from whom the product was purchased. Such request shall be made as soon as possible after any defect has been discovered, and shall be accompanied by the warranty certificate as well as the original purchase receipt.

Documentation/evidence confirming the manufacturing defect shall be presented, normally by way of the product being brought along to the re seller, or otherwise being presented to the re seller or a STOKKE sales representative for inspection.

The defect will be remedied in accordance with the above provisions if the re seller or a STOKKE sales representative determines that the damage is caused by a manufacturing defect.

## حق الشكوى والضمان الممتد

ينطبق هذا القسم في أرجاء العالم كافة فيما يتعلق بحمالة أطفال MyCarrier® Stokke، والتي يشار إليها فيما بعد باسم "المنتج".

### حق الشكوى

يحق للعميل التقدم بالشكوى طبقاً لتشريعات حماية المستهلك المطبقة في أي وقت معين، والتي يمكن أن تختلف من بلد إلى آخر لا تمنح شركة «STOKKE AS» بوجه عام أي حقوق إضافية فوق أو تزيد على الحقوق التي تتطلبها أي تشريعات مطبقة في أي وقت معين، رغم الإشارة إلى «الضمان الممتد» المبين أدناه، وحقوق العميل التي تمنحها له تشريعات حماية المستهلك المطبقة في أي وقت معين هي حقوق إضافية على الحقوق الممنوحة بموجب «الضمان الممتد»، ولذا لن تتأثر.

### «الضمان الممتد» من شركة «STOKKE AS»

على الرغم من ذلك، فإن شركة Parkgata 6, N-6003 Ålesund Norway تمنح "ضماناً ممتداً" للعملاء الذين قاموا بتسجيل منتجهم في قاعدة بيانات الضمان لدينا. ويمكن عمل ذلك عن طريق موقعنا [www.stokkewarranty.com](http://www.stokkewarranty.com)

بعد التسجيل، ستصدر شهادة الضمان ويتم إرسالها للعميل عن طريق البريد الإلكتروني أو عبر البريد العادي.

يحق للمالك بموجب تسجيله للمنتج في قاعدة بيانات الضمانات الحصول على «ضمان ممتد» كما يلي:

- 3 سنوات ضمان ضد أي عيوب تصنيع في المنتج.
- ينطبق «الضمان الممتد» كذلك إذا تم الحصول على المنتج في صورة هدية أو بشرائه مستعملاً. ويترتب على ذلك أنه يمكن طلب «الضمان الممتد» من أي شخص يملك المنتج في أي وقت خلال فترة الضمان وبشرط إبراز هذا المالك شهادة الضمان.

### شروط «الضمان الممتد» لشركة «STOKKE» هي:

- الاستعمال العادي.
- استعمال المنتج للغرض المخصص له فقط.
- خضوع المنتج لأعمال الصيانة العادية الموصوفة في قسم الصيانة بدليل إرشادات الاستخدام.
- تقديم شهادة الضمان وفاتورة الشراء الأصلية المختومة بالتاريخ عند طلب «الضمان الممتد». وينطبق هذا أيضاً على أي مالك لاحق أو مالك يشترى المنتج مستعملاً.
- أن يكون المنتج بحالته الأصلية، ويُقصد بذلك أن القطع الوحيدة المستخدمة هي القطع التي توردها شركة «STOKKE» والمقصود

استخدامها في هذا المنتج أو معه. وتستلزم أي حالات مخالفة لذلك الحصول على موافقة مسبقة مكتوبة من شركة «STOKKE».

- عدم تدمير أو إزالة الرقم المسلسل للمنتج.

### لا يغطي «الضمان الممتد» لشركة «STOKKE» ما يلي:

- المسائل التي تتعلق بما تسببه التطورات العادية بالقطع المكونة للمنتج (على سبيل المثال: التغيير في اللون، والبلى والاهتراء).
- المسائل التي تتعلق بالاختلافات البسيطة في المواد (على سبيل المثال: اختلاف الألوان بين القطع).
- المسائل التي تتعلق بالتأثير المفرط للعوامل الخارجية كالشمس/الضوء والحرارة والرطوبة والتلوث البيئي، وما إلى ذلك.
- الأضرار الناتجة عن الحوادث/الأحداث المناوئة، على سبيل المثال: سقوط المنتج من مكان مرتفع. وينطبق ذلك أيضاً على الحالات التي يتعرض فيها المنتج للإجهاد الزائد، كما في حالة الأوزان التي توضع به.
- الأضرار التي يتعرض لها المنتج من التأثيرات الخارجية، على سبيل المثال: نقله أو شحنه كعفش أو كأمتعة.
- الأضرار التبعية، على سبيل المثال: الأضرار التي تلحق بأي أشخاص و/أو أي أشياء أخرى.
- يبطل «الضمان الممتد» في حالة تركيب أي ملحقات بالمنتج لا توردها شركة «STOKKE».
- لا ينطبق «الضمان الممتد» على أي ملحقات تم شراؤها أو توريدها مع المنتج أو في تاريخ لاحق عليه.

### إن شركة «STOKKE» تقوم بموجب

#### «الضمان الممتد» بالآتي:

- استبدال أو - إذا فضلت شركة «STOKKE» ذلك - إصلاح القطعة المعيبة أو المنتج بكامله (إذا لزم الأمر)، شريطة أن يُسلم المنتج إلى منفذ إعادة بيع.
- تحمل تكاليف النقل العادية لأي قطعة/منتج يتم استبداله من شركة «STOKKE» منفذ إعادة البيع الذي تم شراء المنتج منه. - لا تغطي شروط الضمان تكاليف السفر التي يتكبدها المشتري.
- تحتفظ الشركة بحق استبدال القطع المعيبة وقت طلب الضمان بقطع لها نفس التصميم تقريباً.
- تحتفظ الشركة بحق توريد منتج بديل في الحالات التي لم يعد المنتج ذو الصلة قيد التصنيع في وقت طلب الضمان. ويكون هذا المنتج بجودة وقيمة مماثلتين.

### كيفية طلب «الضمان الممتد»:

تُقدم جميع الطلبات المتعلقة «بالضمان الممتد» بوجه عام إلى منفذ إعادة البيع الذي تم شراء المنتج منه. وينبغي تقديم هذه الطلبات في

أقرب وقت ممكن من اكتشاف أي عيب، ويجب أن يُرفق مع الطلب شهادة الضمان وفاتورة الشراء الأصلية.

يجب تقديم المستندات و/أو الأدلة التي تثبت وجود عيب التصنيع، وعادةً ما يتم ذلك باصطحاب المنتج إلى منفذ إعادة البيع، أو تقديمه لمسؤولي منفذ إعادة البيع أو ممثل مبيعات شركة «STOKKE» لفحصه.

يتم إصلاح العيب طبقاً للشروط المبينة عاليه إذا حدد مسؤولو منفذ إعادة البيع أو ممثل مبيعات شركة «STOKKE» أن الضرر ناتج عن عيب في التصنيع.

# AE إرشادات مهمة! يُحفظ للاطلاع عليه في المستقبل

الرجاء قراءة جميع الإرشادات قبل تجميع حمالة الأطفال الخفيفة واستخدامها.

## معلومات عامة

إذا كنت لا تستطيع ضبط "Stokke® MyCarrier" طبقاً للإرشادات الواردة في دليل المستخدم الموضح، فلا تستخدم المنتج.

## عبارات معلوماتية

- احتفظ بالإرشادات للرجوع إليها مستقبلاً
  - يجب التأكد من أن جميع الأجزاء والأقفال والأحزمة وقطع الضبط مثبتة بإحكام قبل كل استخدام
  - يجب التأكد من عدم وجود أي وصلات ممزقة، أو أحزمة أو أنسجة بالية أو مشابهة تالفة قبل كل استخدام
  - تأكد من وضع الطفل بشكل صحيح داخل الحمالة بما في ذلك وضع الساق
  - يجب أن يكون الطفل في مواجهتك لحين استطاعته رفع رأسه في وضع قائم ومستقيم
  - قد يتعرض الأطفال الرضع المبتسرين والرضع الذين يعانون من مشكلات في الجهاز التنفسي والرضع الذين تقل أعمارهم عن 4 أشهر لخطر الاختناق بنسبة كبيرة
  - بالنسبة للرضع ذوي الوزن المنخفض عند الولادة والأطفال الذين يعانون من مشاكل طبية، الرجاء استشارة أخصائي صحي قبل استخدام المنتج.
  - لا تستخدم الحمالة الخفيفة مطلقاً عند وجود خلل في التوازن أو سهولة الحركة بسبب التمارين الرياضية أو الشعور بالنعاس أو أية مشاكل طبية
  - لا تستخدم الحمالة الخفيفة مطلقاً أثناء الانخراط في أنشطة كالطهي والتنظيف وغيرها من الأنشطة التي تنطوي على تعامل مع مصدر للحرارة أو تعرض للمواد الكيميائية
  - لا ترتد الحمالة الخفيفة أثناء القيادة أو أثناء ركوب سيارة
  - استعن بالمرأة للتأكد من كيفية جلوس الطفل في الحمالة
- ## استخدام الحمالة الأمامية - الوجه للداخل
- عند جلوس الطفل ووجهه للداخل في حمالة "Stokke® MyCarrier"، يكون الطفل متخذاً وضع جلوس متمتع فيه بدعم جيد لظهره وأردافه وفخذيته.
- متى تُستخدم: بدءاً من عمر 4 أسابيع (ومن وزن 3.5 كجم / 7.7 رطل وطول 53 سم/21 بوصة على الأقل). يحتاج الأطفال إلى التنويع

للضبط في داخل الحمالة الخلفية. ويمكن لأعلى وضع فيه حمل طفل حتى عمر سنة ونصف.

## الصيانة

تغسل عند درجة حرارة 40° مئوية، ويراعى نزع القضبان المصنوعة من الألومنيوم قبل الغسيل.

يمكن استخدام المنظفات بدون مبيض. ويتم عصر المنتج ببطء. كما يتم فردها مبلة للحفاظ على الشكل الأصلي. تجفف في وضع مسطح

في درجة حرارة الغرفة وبعيداً عن ضوء الشمس أو الحرارة المباشرة. ويُمنع تجفيف المنتج بالتدوير أو كيّه.

الإصدار القطني من الحمالة: يمكن أن يشحب لون القطن المستخدم في Stokke MyCarrier بمرور الوقت، على غرار ما يحدث للجينز.

مطابقة للمعايير

EN13209-2:2005

prEN 13209-2:2014

ASTM F2236-14



## تحذير

تحذير: يمنع منعاً باتاً ترك الطفل بلا رقابة

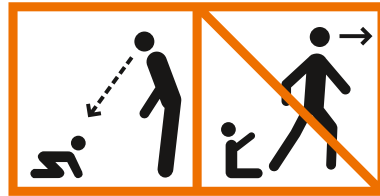

تحذير: يمنع منعاً باتاً ترك الطفل بلا رقابة

تحذير: يمنع منعاً باتاً ترك الطفل بلا رقابة

تحذير: يمكن أن يتأثر توازنك سلباً بحركتك أو حركة طفلك.

تحذير: الرجاء الانتباه عند الانحناء أو الميل للأمام.

تحذير: هذه الحمالة غير مناسبة للاستعمال أثناء الأنشطة الرياضية.

تحذير: يجب توخي المزيد من الحذر أثناء المشي على أرض غير مستوية أو بالقرب منها وعند صعود الدرج والنزول عليه - إن سلامة طفلك هي مسؤوليتك.

تحذير: اضبطي فتحات الأرجل لملاءمة رجلي الطفل تماماً.

تحذير: يجب أن يكون الطفل في مواجهتك لحين

# ВГ ВАЖНО! ЗАПАЗЕТЕ ЗА БЪДЕЩА СПРАВКА

Прочете всички указания, преди да сглобите и използвате кенгуруто.

## Обща информация

Ако не можете да регулирате кенгуруто Stokke® MyCarrier™ според указанията в това ръководство за употреба, не използвайте продукта.

### Важна информация

- Запазете указанията за бъдеща употреба
- Преди всяко използване проверявайте дали всички токи, закопчалки, каишки и приспособления за регулиране са здраво закрепени
- Преди всяко използване проверявайте за наличие на скъсани шевове, каишки или плат и повредени закопчалки
- Уверете се, че сте поставили правилно детето в кенгуруто, като обърнете внимание на поставянето на краката
- Детето трябва да бъде обърнато с лице към вас, докато не се научи да държи главата си изправена
- Недоносени бебета, бебета с дихателни проблеми, както и бебета под 4-месечна възраст са изложени на най-голям риск от задушаване.
- Ако желаете да използвате продукта при бебета с ниско тегло и деца със заболявания, предварително се консултирайте със здравен специалист.
- Никога не използвайте кенгуруто при нарушено равновесие или двигателни способности, дължащи се на физически упражнения, сънливост или заболяване
- Никога не използвайте кенгуруто, докато извършвате дейности, като например готвене и почистване, при които се използва източник на топлина или е възможно излагане на химикали
- Никога не използвайте кенгуруто, докато шофирате или пътувате в моторно превозно средство
- Използвайте огледало, за да проверите как е седнало бебето в кенгуруто

**Използване на приспособлението за предно носене – с лице навътре**

Когато детето е с лице навътре във вашето кенгуру Stokke® MyCarrier™, то е в широка седнала позиция с добра опора за гърба, седалището и бедрата.

**Кога да се използва:** От 4-седмична възраст (минимално тегло 3,5 кг и височина 53 см). Бебетата се нуждаят от раз-нообразие. Затова препоръчваме в началото да ограничите времето, което новороденото прекарва в кенгуруто Stokke® MyCarrier™ до 20 минути.

**Как да се използва:** Регулирайте вашето кенгуру Stokke® MyCarrier™ така, че лесно да можете да целунете горната част на главичката на бебето. За висок човек това означава, че трябва да сложите колана за кръста доста високо около кръста си и да регулирате дължината на презрамките, за да постигнете тази позиция. С растежа на детето можете постепенно да спускате колана за кръста надолу. Когато прикрепвате приспособлението за предно носене към презрамките, поставете каишката за прикрепване на нивото на подмишниците.

Регулирайте ширината на приспособлението за предно носене така, че бебето да има добра опора за гърба. Бебето не трябва да се плъзва надолу, тъй като това може да наруши дишането му.

Главата на бебето трябва да има добра опора. За да постигнете това, плъзнете закопчалките на закрепващия механизъм нагоре или надолу и регулирайте дължината на презрамките на приспособлението за предно носене, докато постигнете тази позиция.

Направете така, че бебето винаги да има достатъчно пространство около устата и носа, за да може да диша нормално.

**Използване на приспособлението за предно носене – с лице навън**

Когато детето е с лице навън в кенгуруто Stokke® MyCarrier™, то има добра опора за гърба, седалището и бедрата.

**Кога да се използва:** Да се използва само след като детето се научи да държи главата си изправена без чужда помощ. Всяко дете е различно, но ориентировъчно – на около 5-месечна възраст.

**Как да се използва:** Преди да поставите бебето в позиция с лице навън, не забравяйте да отворите ципа в средната част

на приспособлението за предно носене и да сгънете широкото парче плат. Когато носите бебето с лице навън, спуснете надолу каишката за прикрепване.

**Използване на приспособлението за задно носене**

Когато детето е в приспособлението за задно носене на кенгуруто Stokke® MyCarrier™, то е в широка седнала позиция и има добра опора за гърба, седалището и бедрата.

**Кога да се използва:** Можете да започнете да използвате приспособлението за задно носене, когато детето е над 9-месечна възраст и може да седи без чужда помощ.

**Как да се използва:** Регулирайте кенгуруто Stokke® MyCarrier™ така, че детето да може да гледа през рамото ви. Ако сте сами, застанете пред огледало, когато използвате приспособлението за задно носене. По този начин можете да видите дали детето е разположено правилно на гърба ви. Използвайте джобно огледалце, за да проверявате редовно дали детето е добре. Ако детето заспи, прикрепете подпората за спане, която се намира в джоба на приспособлението за задно носене. В приспособлението за задно носене има регулираща се седалка. Най-високата позиция е за деца до около 1,5-годишна възраст.

### Поддръжка

Да се пере при 40°C. Преди пране отстранете алуминиевите шини.

Използвайте перилен препарат без съдържание на белина. Внимателно изсушете в центрофуга.

Изпънете във влажно състояние, за да запазите първоначалната форма. Сушете на плоска повърхност при стайна температура, далече от слънчева светлина или пряк източник на топлина.

НЕ използвайте сушилни машини и не гладете с ютия.

**Вариант от памук:** Памучният плат на кенгуруто Stokke MyCarrier може да избелее с времето, както при дънките.

### Отговаря на стандарт

EN13209-2:2005  
prEN 13209-2:2014  
ASTM F2236-14

## ⚠ ПРЕДУПРЕЖДЕНИЕ

- ПРЕДУПРЕЖДЕНИЕ: Никога не оставяйте детето без надзор.

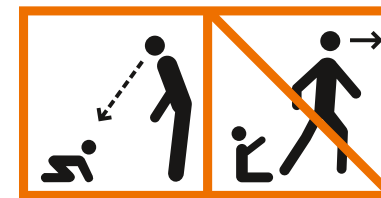

- ПРЕДУПРЕЖДЕНИЕ: НИКОГА не позволявайте на деца да играят с или около този продукт.
- ПРЕДУПРЕЖДЕНИЕ: Вашите движения и тези на детето могат да повлияят негативно на вашето равновесие.
- ПРЕДУПРЕЖДЕНИЕ: Бъдете внимателни, когато се навеждате или наклоняте напред.
- ПРЕДУПРЕЖДЕНИЕ: Това кенгуру не е подходящо за използване по време на спортни дейности.
- ПРЕДУПРЕЖДЕНИЕ: Бъдете много внимателни, когато вървите по или близо до неравен терен и когато се качвате и слизате по стълби - безопасността на детето ви е ваша отговорност.
- ПРЕДУПРЕЖДЕНИЕ: Регулирайте отворите за краката на детето, така че краката му да прилягат плътно.
- ПРЕДУПРЕЖДЕНИЕ: Детето трябва да бъде с лице към вас, докато не се научи да държи главата си изправена.
- ПРЕДУПРЕЖДЕНИЕ: Бъдете много внимателни, когато поставяте или изваждате детето си от този продукт. Винаги следвайте указанията.
- ПРЕДУПРЕЖДЕНИЕ: НИКОГА не използвайте този продукт, ако някоя част е повредена, протрита, липсваща или прекомерно износена.
- ПРЕДУПРЕЖДЕНИЕ: Използвайте този продукт

**САМО с аксесоари и/или резервни части, произведени от Stokke.**

- **ПРЕДУПРЕЖДЕНИЕ:** Никога не консумирайте горещи течности или гореща храна, докато носите дете в кенгуруто.
- **ПРЕДУПРЕЖДЕНИЕ:** Когато използвате приспособлението за предно носене, никога не откопчавайте колана за кръста преди да извадите детето.
- **ПРЕДУПРЕЖДЕНИЕ:** Направете така, че бебето винаги да има достатъчно пространство около устата и носа, за да може да диша нормално.
- **ПРЕДУПРЕЖДЕНИЕ:** Винаги, когато използвате кенгуруто за носене отзад, използвайте презраменните колани за детето
- **ПРЕДУПРЕЖДЕНИЕ:** Винаги застопорявайте карабинера с пластмасовата закопчалка за карабинер.
- **ПРЕДУПРЕЖДЕНИЕ:** Продуктът е предназначен за носене само на едно дете.

## Право на рекламация и удължена гаранция

Важи за цял свят по отношение на кенгуруто Stokke® MyCarrier™™, наричано “продукт” от тук нататък в този документ.

### Право на рекламация

Клиентът има право на рекламация съгласно законодателството за защита на потребителите, приложимо във всеки един определен момент и което може да е различно в различните страни.

Най-общо казано, STOKKE AS не дава допълнителни права, надвишаващи тези, които са определени от законодателството, приложимо във всеки един определен момент, въпреки че се споменава “удължена гаранция”, което е описано по-долу. Правата на клиента според законодателството за защита на потребителите, приложимо във всеки един момент, са в допълнение на тези, които се предлагат в “удължената гаранция” и по този начин не са засегнати.

### “Удължена гаранция” от stokke

Независимо от горното, STOKKE AS, Parkgata 6, N-6003 Ålesund, Норвегия, предоставя “Разширена гаранция” на потребителите, които регистрират своите продукти в нашата гаранционна база данни. Това може да се направи чрез нашата уеб-страница [www.stokkewarranty.com](http://www.stokkewarranty.com). При извършване на регистрацията се издава гаранционен сертификат, който се изпраща на потребителя по електронен път (e-mail) или чрез обикновена поща.

Регистрация в гаранционната база данни дава следните права на собственика на “удължената гаранция”:

- **3-годишна гаранция** срещу производствен дефект в продукта.
- “Удължената гаранция” важи също, ако продуктът е бил получен като подарък или е бил закупен втора ръка. Следователно, на “удължената гаранция” може да се позове всеки, който е собственик на продукта във всеки един момент по време на гаранционния срок и който може да представи гаранционното удостоверение.

### “Удължената гаранция” на STOKKE важи при следните условия:

- Нормално ползване.
- Продуктът да е бил използван само за целта, за която е предназначен.
- Продуктът да е получавал редовна поддръжка, както е описано в ръководството за поддръжка/експлоатация.
- След позоваване на “удължената гаранция”, гаранционното удостоверение трябва да бъде представено заедно с оригиналната касова бележка с датата на покупката. Това се отнася и за следващите собственици.
- Продуктът да изглежда в първоначалното си състояние, вследствие на използване само на части, предоставени от STOKKE и предназначени за използване върху или заедно с продукта. Всякакви отклонения от това изискват предварителното писмено съгласие на STOKKE.
- Серийният номер на продукта да не е заличен или премахнат.

### “Удължената гаранция” на STOKKE не покрива:

- Проблеми, причинени от нормални процеси в частите,

съставлящи продукта (напр. промени в цветовете, както и износване).

- Проблеми, причинени от малки различия в материалите (напр. разлики в цветовете на отделни части).
- Проблеми, причинени от прекомерното влияние на външни фактори като слънце/светлина, температура, влажност, замърсяване на околната среда и др.
- Повреди, причинени от злополуки/нещастни случаи — например, изпускане от високо. Същото важи и ако продуктът е бил подложен на прекомерно напрежение, например по отношение на тежестта, която е била поставена в него.
- Повреди, нанесени на продукта от външни влияния, например, когато продуктът е бил транспортиран или експедиран като багаж.
- Последващи повреди, например, щети нанесени от лица и/или от други предмети.
- Ако продуктът е бил снабден с каквито и да било аксесоари, които не са били предоставени от Stokke, “удължената гаранция” се прекратява.
- “Удължената гаранция” не важи за аксесоари, които са закупени или предоставени заедно с продукта или на по-късна дата.

### По “удължената гаранция” STOKKE ще:

- Подмени или — ако STOKKE предпочете така — поправи дефектната част или целия продукт (ако е необходимо), при условие че продуктът е върнат на търговски представител на STOKKE.
- Покрие нормалните разноси по транспорта на резервната част/продукта от STOKKE до търговския представител, от когото е закупен продуктът. — Пътните разноси на купувача не се покриват според условията на гаранцията.
- Запази правото да подмени, при позоваване на гаранцията, дефектните части с части, които имат приблизително същото устройство.
- Запази правото да предостави в замяна алтернативен продукт в случаи, когато съответният продукт не се произвежда към момента на позоваването на гаранцията. Такъв продукт ще бъде със съответстващо качество и стойност.

### Как да се позовете на “удължената гаранция”:

Най-общо казано, всички искания свързани с “удължената гаранция” трябва да се отправят към търговския представител, от когото е бил закупен продуктът. Такова искане трябва да бъде направено възможно най-скоро след откриването на дефекта и трябва да бъде придружено от гаранционното удостоверение, както и от оригиналната касова бележка. Документация/доказателства, потвърждаващи производствения дефект, трябва да бъдат представени, обикновено чрез занасяне на продукта на търговския представител или чрез представянето му по друг начин на търговския представител или официалния дилър на STOKKE за проверка. Дефектът ще бъде отстранен съгласно гореспоменатите условия, ако търговският представител или дилърът на STOKKE установи, че повредата е причинена от производствен дефект.

# CN-Simpl. 重要信息! 请保存以备将来参考

安装和使用背带前请阅读全部说明。

## 一般信息

如果您无法按照本用户指南的说明调节 Stokke® MyCarrier™ 背带, 请不要使用该产品。

## 信息说明

- 请保存指南, 以备将来参考
- 在每次使用前进行检查, 确保所有的搭扣、四合扣、束带及调节带都牢固。
- 在每次使用前检查接缝有无破裂, 束带和织物有无撕裂以及其他扣件有无损坏
- 确保孩子及其腿部等部分均处于背带中的适当位置
- 在孩子能自行抬头前, 请勿使用面朝外的姿势
- 早产儿以及有呼吸问题和 4 个月以下的婴儿使用该产品有很大的窒息风险
- 对于出生时体重较轻的婴儿和患有疾病的儿童, 请先咨询专业保健人员, 然后再使用本产品。
- 因运动、困倦或医疗条件而无法保持平衡或无法正常活动时, 请勿使用背带
- 在烹饪、清洁等接触热源及化学品时, 请勿使用背带
- 请勿在开车或乘坐机动车时使用背带
- 请使用镜子查看孩子在背带中的情况

## 使用前束带 - 面向父母

在 Stokke® MyCarrier™ 中采用面向父母的坐姿时, 孩子的活动余地较大, 其背部、臀部和大腿能得到很好的支撑。

**使用阶段:** 4 个星期以上婴儿 (最低体重 3.5 千克/7.7 磅, 最短身长 53 厘米/21 英寸)。婴儿需要不时变换姿势, 所以我们建议在开始时, 请将婴儿使用 Stokke® MyCarrier™ 背带的时间限制在 20 分钟内。

**使用方法:** 适当调节 Stokke® MyCarrier™ 背带, 至您低头即可亲吻婴儿头顶的位置。对于较高的人来说, 您需将腰部束带系在腰部靠上的位置, 并调节肩带以达到此位置。随着孩子长大, 可逐渐降低腰部系带的位置。

将前束带连接至肩带时, 请将固定带固定于与腋窝同高。

适当调整前束带的宽度, 使婴儿的背部得到良好支撑。不能让婴儿向下滑, 这样会影响其呼吸。

要让婴儿的头部得到充分支撑。为此, 请将背囊上的搭扣向上或向下滑并调节前束带上的束带长度, 直至到达此位置。

确保婴儿的嘴部和鼻子周围始终有足够空间, 能够正常呼吸。

调整前束带的阔度, 可使婴儿得到良好的背部支撑。婴儿一定不可以滑落, 因有机会影响他们呼吸。

婴儿头部应该被完全支撑。为达到此目的, 把您的安全带上的锁扣上下滑动, 从而调整前束带的带子长度, 达至理想的位置。

为保持呼吸正常, 确保婴儿嘴和鼻附近时常有足够的空间。

## 使用前抱式 - 面向外侧

当使用 Stokke® MyCarrier™ 背带以面向外侧携带孩子时, 孩子的背部、臀部和大腿能得到很好的支撑。

**使用限制:** 自孩子可自行抬起头时即可使用。每个孩子情况因人而异, 但通常适用于 5 个月左右的孩子。

**使用方法:** 在将孩子置于面向外侧的位置前, 请将前束带中部的拉链拉开, 将宽织品折叠。孩子面向外侧时, 考虑降低固定带的位置。

## 使用后背式

采用 Stokke® MyCarrier™ 后背式时, 孩子有较大的活动余地, 其背部、臀部和大腿能得到很好的支撑。

**使用限制:** 孩子 9 个月能独立坐起时, 即可采用后背式。

**使用方法:** 调整 Stokke® MyCarrier™ 背带, 使孩子的视线高于您的肩膀。如果在使用后背带时您独自一人, 请站在镜子前, 确保孩子位于您背上的适当位置。应不时用化妆镜检查您孩子的情况。如果孩子睡着了, 请系上袋中的睡垫。后背带内有可调节座椅, 最高位置可供约 1 岁半孩子使用。

## 保养

40° C 水洗。清洗前请取下铝制品。

请使用无漂白粉的洗涤剂。清洗后轻轻晾干。

趁湿抖开以保持原状。

请在室温下平摊晾干, 切勿在阳光下暴晒或烤干。

该产品不可烘干, 也不可熨烫。

**棉制品类型:** Stokke® MyCarrier™ 婴儿背带所用棉制品与牛仔褲类似, 会有褪色情况。

符合:

EN13209-2:2005

prEN 13209-2:2014

ASTM F2236-14

## 警告

- **警告:** 切勿将宝宝独自留下, 无人照顾。

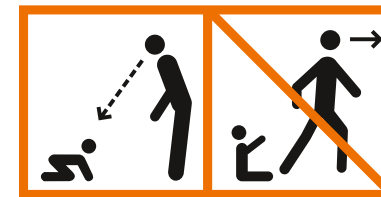

- **警告:** 切勿让较大的孩子在产品中或周围玩耍。
- **警告:** 您和您孩子的移动动作, 都可引致您失去平衡。
- **警告:** 当心向前弯或倾侧时的动作。
- **警告:** 此背带不适合在进行运动时使用。
- **警告:** 当上落楼梯或行走于不平整的地面时, 要格外谨慎。保障孩童的安全
- **警告:** 根据婴儿的腿调整好脚口到舒适位置。
- **警告:** 孩童必须以面向着您的形态使用, 直至他或她可自行保持头部垂直。
- **警告:** 当解开捆绑孩童的带子时, 要额外谨慎。务必遵从使用指示。
- **警告:** 如果有损坏、磨损、零件遗失或过度磨损的部分, 切勿用此产品。
- **警告:** 此产品只可与由Stokke生产的附件和/或备用零件一同使用。
- **警告:** 在使用背带背孩童时, 切勿饮用热饮料或热的食品。
- **警告:** 当使用前束带时, 切勿在放下孩童前脱去腰带。
- **警告:** 为使呼吸正常, 确保婴儿嘴和鼻附近时常有足够的空间。
- **警告:** 使用后背式时, 一定要使用宝宝肩带。
- **警告:** 一定要用塑料扣锁扣好扣环。
- **警告:** 本产品一次只能承载一名婴儿。

## 投诉权利和延长保用期

以下条款适用于全世界的Stokke® MyCarrier™产品，以下简称为“产品”。

### 投诉权利

客人有权在指定时间内按照客人保护条例作出投诉，条例可因应不同国家的法律而有所不同。

普遍来说，虽然会以以下形容的“延长保用期”条款作参考，STOKKE AS公司在指定时间内都不会赋予多于条款列出的额外权利。在指定时间内，客人保护条例下的客人权利，是额外于“延长保用期”条款下所列明的权利，因此不受影响。

### STOKKE “延长保用期”

然而，如果客户将产品在我们的保修数据库中注册的话，则STOKKE AS, Parkgata 6, N-6003 AAlesund, Norway会为这些注册客户延长保修期。请登录我们的网站www.stokkewarranty.com。一旦注册成功，将会为客户发出一个电子版保修证书或者通过普通邮递为客户邮寄一份保修证书。

在保用证书资料库内注册的物主，可享用“延长保用期”，如：

#### • 三年内因产品制造缺陷而起的保用期

“延长保用期”亦适用于二手购买或作礼品赠送的产品。因此，在保用期内物主都可在指定时间内行使“延长保用期”。“延长保用期”会受物主出示的保用证书所保障。

### STOKKE的“延长保用期”须符合以下情况才受保用：

- 正常使用。
- 产品只用作产品列明的目的和用途。
- 产品有受到如形容于保养/用户指南内的正规保养。
- 行使“延长保用期”后，要出示保用证书和印有购买日期的购买单据正本。这亦适用于任何第二或随后的物主。
- 产品是在原本状态，即使用的零件是由Stokke供应，并获允许用于或与产品一同使用。任何改变用途都需要得到STOKKE的预先书面同意。
- 产品序号没有被破坏或移除。

### STOKKE的“延长保用期”并不覆盖：

- 产品零件正常褪色所引致的问题(如颜色转变和磨损划破)。
- 物料轻微差异所引致的问题(如零件之间的颜色不同)。
- 外在因素如太阳/灯光、气温、湿度、环境污染等的极端影响所引致的问题。
- 意外/不幸事故所引致的破坏——例如从高处跌下。伸张过度的产品——例如过度的负重。
- 外在因素下产品遭受的损坏，例如在运送产品时的损坏，或者船运包裹时的损坏。
- 间接损坏，例如任何人和/或任何其他物件所造成的损坏。
- 如果产品有非Stokke供应的配件，“延长保用期”将失效。
- “延长保用期”将不适用于任何与产品同时、或后来购买或供应的配件。

### 在“延长保用期”下，STOKKE将：

- 更换或修理(STOKKE会采用觉得较合适者)损毁的部份，或(在必要时)整个产品修理，但产品需送至销售商。
- 缴付从STOKKE运送更换部份或产品至销售商的费用。购买者的交通费并不列入保用证书保障条款的范围内。
- 保留在行使保用书时，使用设计差不多的零件更换损毁部份的权利。
- 保留如相关产品在行使保用证书时，若已不再制造可提供产品，则可使用代替品的权利。代替品将是同样的质素和价值。

### 怎样行使“延长保用期”：

普遍来说，所有关于“延长保用期”内的要求，应向出售产品的销售商提出。发现缺陷后，应尽快提出要求，并同时出示保用期证明书和购买单据正本。

确认制造缺陷所需要呈献的文件/证据，通常产品会被递交至销售商或STOKKE销售代表加以检查。如果销售商或STOKKE销售代表，确定损毁是由制造缺陷所造成，缺陷将按照以上条款被纠正。

# CN-Trad. 重要資訊! 請保存以備將來使用

安裝和使用背帶前請閱讀全部說明。

## 一般信息

如果您無法按照本用戶指南的說明調節 Stokke® MyCarrier™ 背帶，請不要使用該產品。

## 資訊說明

- 請保存指南，以備將來使用
- 在每次使用前進行檢查，確保所有的搭扣、四合扣、束帶及調節帶牢固
- 在每次使用前檢查接縫有無破裂，束帶和織物有無撕裂以及其他扣件有無損壞
- 確保孩子及其腿部均處於適當位置
- 在孩子能自行抬頭前，請勿使用面朝外的姿勢
- 早產兒以及有呼吸問題和 4 個月以下的嬰兒使用該產品有很大的窒息風險
- 對於出生體重偏低及患有疾病的兒童，請在使用本產品前諮詢健康專業人員。
- 因運動、因倦或服藥而無法保持平衡時，請勿使用背帶
- 在烹飪、清潔等接觸熱源及化學品時，請勿使用背帶
- 請勿在開車或乘坐機動車時使用背帶
- 請使用鏡子查看孩子在背帶中的情況。

## 使用前束帶 - 面向父母

在 Stokke® MyCarrier™ 背帶中採用面向父母的坐姿時，孩子的活動餘地較大，其背部、臀部和大腿能得到很好的支撐。

**使用階段：**4 個星期以上嬰兒（最低體重 3.5 千克/7.7 磅，最短身長 53 釐米/21 英寸）。嬰兒需要不時變換姿勢，所以我們建議您在開始時，請將嬰兒使用 Stokke® MyCarrier™ 背帶的時間限制在 20 分鐘內。

**使用方法：**適當調節 Stokke® MyCarrier™ 背帶，至您低頭即可親吻嬰兒頭頂的位置。對於較高的人來說，您需將腰部束帶系在腰部靠上的位置，並調節肩帶以達到此位置。隨著孩子長大，可逐漸降低腰部系帶的位置。

將前束帶連接至肩帶時，請將固定帶固定於與腋窩同高。  
適當調整前束帶的寬度，使嬰兒的背部得到良好支撐。不能讓嬰兒向下滑，這樣會影響其呼吸。  
要讓嬰兒的頭部得到充分支撐。為此，請將背囊上的搭扣向上或向下滑並調節前束帶上的束帶長度，直至到達此位置。  
確保嬰兒的嘴部和鼻子周圍始終有足夠空間，能夠正常呼吸。

## 使用前束帶 - 面向外界

當您的孩子使用 Stokke® MyCarrier™ 背帶面向外界時，其背部、臀部和大腿能得到很好的支撐。

**使用階段：**自孩子可自行抬起頭時即可使用。每個孩子的情況因人而異，但通常適用於 5 個月左右的孩子。

**使用方法：**在將孩子置於面向外界的位置前，請將前束帶中部的拉鍊拉開，將寬織品折疊。孩子面向外界時，可降低固定帶的位置。

## 使用後背帶

採用 Stokke® MyCarrier™ 後背方式時，孩子有較大的活動餘地，其背部、臀部和大腿能得到很好的支撐。

**使用階段：**孩子 9 個月能獨立坐起時，即可採用後背方式。

**使用方法：**調整 Stokke® MyCarrier™ 背帶，使孩子的視線高於您的肩膀。如果在使用後束帶時您獨自一人，請站在鏡子前，確保孩子位於您背上的適當位置。應不時用化妝鏡查看您孩子的情況。如果孩子睡著了，請系上袋中的睡墊。後背帶內有可調節座椅，最高位置可供約 1 歲半孩子使用。

## 保養

40° 水洗。清洗前請取下鋁製品。

請使用無漂白粉的洗滌劑。輕柔脫水。

趁濕平整，以保持原狀。

請在室溫下平攤晾乾，切勿在陽光下暴曬或烤乾。

該產品不可烘乾，也不可熨燙。

**棉製品類型：**Stokke MyCarrier 嬰兒背帶所用棉製品與牛仔褲類似，會有褪色情況。

符合：

EN13209-2:2005

prEN 13209-2:2014

ASTM F2236-14

## 警告

- **警告：**切勿將寶寶獨自留下，無人照顧。

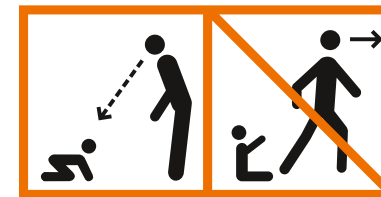

- **警告：**切勿讓較大的孩子在產品中或周圍玩耍。
- **警告：**您和您孩子的移動動作，都可引致您失去平衡。
- **警告：**當心向前彎或傾側時的動作。
- **警告：**此揹帶不適合在進行運動時使用。
- **警告：**當上落樓梯或行走於不平坦的地面時，要格外謹慎。保障孩童的安全是您的責任。
- **警告：**根據嬰兒的腿調整好腳口到舒適位置。
- **警告：**孩童必須以面向著您的形態使用，直至他或她可自行保持頭部垂直。
- **警告：**當解開捆綁孩童的帶子時，要額外謹慎。務必遵從使用指示。
- **警告：**如果有損壞、磨損、零件遺失或過度磨損的部分，切勿用此產品。
- **警告：**此產品只可與由Stokke生產的附件和/或備用零件一同使用。
- **警告：**在使用揹帶揹孩童時，切勿飲用熱飲料或熱的食品。
- **警告：**當使用前揹帶時，切勿在放下孩童前脫去腰帶。
- **警告：**為使呼吸正常，確保嬰兒嘴和鼻附近時常有足夠的空間。
- **警告：**使用後背式時，一定要使用賣賣肩帶。
- **警告：**一定要用塑料扣鎖扣好扣環。
- **警告：**本產品一次只能承載一名嬰兒。



## 投訴權利和延長保用期

以下條款適用於全世界的Stokke® MyCarrier™ 產品，以下簡稱為「產品」。

### 投訴權利

客人有權在指定時間內按照客人保護條例作出投訴，條例可因應不同國家的法律而有所不同。

普遍來說，雖然會以以下形容的「延長保用期」條款作參考，STOKKE AS公司在指定時間內都不會賦予多於條款列出的額外權利。在指定時間內，客人保護條例下的客人權利，是額外於「延長保用期」條款下所列明的權利，因此不受影響。

### STOKKE「延長保用期」

然而，如果客戶將產品在我們的保修資料庫中註冊的話，則STOKKE AS, Parkgata 6, N-6003 AAlesund, Norway會為這些註冊客戶延長保修期。請登錄我們的網站www.stokkewarranty.com。一旦註冊成功，將會為客戶發出一個電子版保修證書或者通過普通郵遞為客戶郵寄一份保修證書。

在保用證書資料庫內註冊的物主，可享用「延長保用期」，如：

三年內因產品製造缺陷而起的保用期

• 「延長保用期」亦適用於二手購買或作禮品送贈的產

品。因此，在保用期內物主都可在指定時間內行使「延長保用期」。「延長保用期」會受物主出示的保用證書所保障。

### STOKKE的「延長保用期」須符合以下情況才受保用：

- 正常使用。
- 產品只用作產品列明的目的和用途。
- 產品有受到如形容於保養/用戶指南內的正規保養。
- 行使「延長保用期」後，要出示保用證書和印有購買日期的購買單據正本。這亦適用於任何第二或隨後的物主。
- 產品是在原本狀態，即使用的零件是由Stokke供應，並獲允許用於或與產品一同使用。任何改變用途都需要得到STOKKE的預先書面同意。
- 產品序號沒有被破壞或移除。

### STOKKE的「延長保用期」並不覆蓋：

- 產品零件正常褪色所引致的問題（如顏色轉變和磨損劃破）。
- 物料輕微差異所引致的問題（如零件之間的顏色不同）。
- 外在因素如太陽/燈光、氣溫、濕度、環境污染等的極端影響所引致的問題。
- 意外/不幸事故所引致的破壞—例如從高處跌下。同樣適用於伸張過度的產品，例如過度的負重。
- 外在因素下產品遭受的損害，例如當運送產品或作包裹船運時的損壞。
- 間接損害，例如任何人和/或任何其他物件所造成的損害。
- 如果產品有非Stokke供應的配件，「延長保用期」將失效。
- 「延長保用期」將不適用於任何與產品同時、或後來購買或供應的配件。

### 在「延長保用期」下，STOKKE將：

- 更換或（STOKKE會採用覺得較合適者）修理損毀的部份，或（在必要時）整個產品修理，但產品需送至銷售商。
- 繳付從STOKKE運送更換部份或產品至銷售商的費用。購買者的交通費並不列入保用證書保障條款的範圍內。
- 保留在行使保用書時，使用設計差不多的零件更換損毀部份的權利。
- 保留如相關產品在行使保用證書時，已不再製造可提供產品的代替品的權利。代替品會將是同樣的質素和價值。

### 怎樣行使「延長保用期」：

普遍來說，所有關於「延長保用期」內的要求，應向出售產品的銷售商提出。發現缺陷後，應盡快提出要求，並同時出示保用期證明書和購買單正本。

確認製造缺陷所需要呈獻的文件/證據，通常產品會被遞交至銷售商，或否則被呈上至銷售商或STOKKE銷售代表加以檢查。

如果銷售商或STOKKE銷售代表，確定損毀是由製造缺陷所造成，缺陷將按照以上條款被糾正。

# CZ DŮLEŽITÉ! UCHOVEJTE PRO DALŠÍ POUŽITÍ

Před sestavením a používáním měkkého nosiče si přečtěte všechny pokyny.

## Obecné informace

Nedaří-li se vám nastavit nosič Stokke® MyCarrier™ podle pokynů v této uživatelské příručce, výrobek nepoužívejte.

### Informační prohlášení

- Tyto pokyny si uschovejte pro pozdější využití.
- Před každým použitím proveďte kontrolu a ujistěte se, zda jsou všechny přezky, úchytky, popruhy a nastavovací prvky bezpečné.
- Před každým použitím zkontrolujte, zda nejsou rozpárané švy a potrháné pásy, textilie nebo spojovací prvky.
- Ubezpečte se, zda je dítě v nosiči správně umístěno včetně polohy nohou.
- Dítě musí být otočeno obličejem k vám, dokud nedokáže držet hlavu vzpřímeně.
- Děti předčasně narozené, s dýchacími obtížemi a mladší 4 měsíců jsou nejvíce ohroženy nebezpečím udušení.
- V případě dětí s nízkou porodní hmotností a dětí se zdravotními obtížemi se před používáním výrobku poradte se zdravotnickým odborníkem.
- Měkký nosič nikdy nepoužívejte při zhoršení rovnováhy či pohyblivosti dítěte v důsledku cvičení, ospalosti či léků.
- Měkký nosič nikdy nepoužívejte při aktivitách jako je vaření a úklid, kdy je nutné manipulovat se zdroji tepla nebo s chemickými prostředky.
- Měkký nosič nikdy nepoužívejte při řízení motorového vozidla, ani pokud cestujete jako spolujezdci.
- Pohledem do zrcadla zkontrolujte, zda je dítě v nosiči správně usazeno.

### Použití předního nosiče – obličejem k vám

Při poloze obličejem k vám má dítě v nosiči Stokke® MyCarrier™ polohu s širokým posezem a dobrou oporou zad, hýždí a stehen. **Kdy se používá:** Od 4 týdnů (min. 3,5 kg a 53 cm) Děti potřebují změnu. Z tohoto důvodu doporučujeme, abyste dobu, kterou novorozenec stráví v nosiči Stokke® MyCarrier, zpočátku omezili na 20 minut.

**Jak se používá:** Upravte nosič Stokke® MyCarrier™ tak, abyste mohli snadno políbit temeno hlavy dítěte. U vysokých osob to představuje poměrně vysoké nastavení výšky bederního pásu a úpravu ramenních popruhů. S růstem dítěte můžete výšku bederního pásu postupně snižovat.

Při upevňování předního nosiče na ramenní popruhy umístěte upevňovací popruh do úrovně svého podpaží. Nastavte šířku předního nosiče tak, aby mělo dítě náležitou oporu zad. Dítě nesmí sklouznout dolů – mohlo by to negativně ovlivnit jeho dýchání.

Hlava dítěte má být zcela podepřena. Této polohy dosáhnete posunutím přezky na postroji nahoru nebo dolů a nastavením příslušné délky popruhů na předním nosiči. Zkontrolujte, zda má dítě kolem úst a nosu vždy dost místa tak, aby mohlo normálně dýchat.

### Použití předního nosiče – obličejem od vás

Při poloze obličejem od vás má dítě v nosiči Stokke® MyCarrier™ dobrou oporu zad, hýždí a stehen.

**Kdy se používá:** Pouze pro děti, které udrží samy hlavu bez podpírání. To může být u každého dítěte individuální, avšak přibližný odhad je kolem 5 měsíců.

**Jak se používá:** Před posazením dítěte do polohy obličejem od vás nezapomeňte rozepnout zip umístěný uprostřed předního nosiče a odklopit širokou textilii. Při nošení dítěte obličejem od vás můžete případně snížit upevňovací popruh.

### Použití zadního nosiče

Při sezení na vašich zádech má dítě v nosiči Stokke® MyCarrier™ polohu s širokým posezem a dobrou oporou zad, hýždí a stehen. **Kdy se používá:** Zadní nosič můžete začít používat, jakmile dítě dosáhne 9 měsíců a dokáže bez pomoci sedět.

**Jak se používá:** Nosič Stokke® MyCarrier™ nastavte tak, aby vám dítě vidělo přes rameno. Pokud jste sami, postavte se se zadním nosičem před zrcadlo. Uvidíte tak, zda je dítě na zádech správně

usazeno. Kapesním zrcátkem pravidelně kontrolujte, zda je dítě v pořádku. Jestliže dítě usne, připněte pomůcku pro spaní uloženou v kapse zadního nosiče. V zadním nosiči je nastavitelná sedačka. Nejvyšší poloha je pro děti do zhruba 1,5 roku.

### Údržba

Perte při teplotě 40 °C. Před praním vyjměte hliníkové výtzuže. Používejte prací prostředky bez bělicích přísad. Odstředějte na nízkých otáčkách.

Mokrý nosič roztáhněte, aby si zachoval původní tvar. Sušte jej rozložený naplocho, při pokojové teplotě a mimo dosah slunečního světla či přímého působení tepelného zdroje.

Nosič NESUŠTE v bubnové sušičce ani jej nežehele.

**Bavlněná verze:** Bavlna použitá na nosičích Stokke MyCarrier může časem blednout, podobně jako dříví.

### Vyhovuje normám:

EN13209-2:2005  
prEN 13209-2:2014  
ASTM F2236-14

## ! VAROVÁNÍ

- **VAROVÁNÍ:** Nikdy nenechávejte dítě bez dozoru.

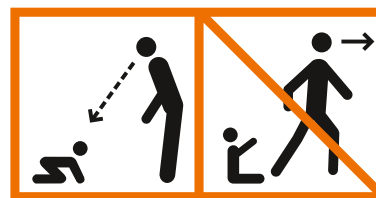

- **VAROVÁNÍ:** NIKDY nenechte děti, aby si hrály s nosičem nebo v jeho okolí.
- **VAROVÁNÍ:** Váš pohyb nebo pohyb dítěte může nepříznivě ovlivnit vaši rovnováhu.
- **VAROVÁNÍ:** Dejte pozor při ohýbání se a předklánění.

- **VAROVÁNÍ:** Použití tohoto nosiče není vhodné při sportovních činnostech.
- **VAROVÁNÍ:** Při chůzi na nebo v blízkosti nerovnoměrného povrchu nebo po schodech dbejte zvýšené opatrnosti, neboť nesete odpovědnost za bezpečnost svého dítěte.
- **VAROVÁNÍ:** Přizpůsobte otvory na nohy, aby pohodlně pasovaly na nohy dítěte.
- **VAROVÁNÍ:** Děti musí být otočeny k vám, dokud nedokáží držet hlavu vzpřímeně.
- **VAROVÁNÍ:** Při vkládání a vytažování dítěte z popruhů nosiče dbejte zvýšené pozornosti. Vždy dodržujte příslušné pokyny.
- **VAROVÁNÍ:** Nosič NIKDY nepoužívejte v případě, že je některá jeho část poškozena, rozedřena, nadměrně opotřebena nebo chybí.
- **VAROVÁNÍ:** Pro nosič používejte pouze příslušenství nebo náhradní díly od společností Stokke.
- **VAROVÁNÍ:** Nikdy nepijte horké tekutiny ani nejezte teplé pokrmy, pokud máte dítě v dětském nosiči.
- **VAROVÁNÍ:** Při použití předního nosiče nikdy neodepínejte pás před vytažením dítěte.
- **VAROVÁNÍ:** Zkontrolujte, zda má dítě kolem úst a nosu vždy dost místa tak, aby mohlo normálně dýchat.
- **VAROVÁNÍ:** Vždy používejte ramenní popruh pro dítě, když používáte zadní nosič.
- **VAROVÁNÍ:** Vždy uzamkněte karabinu plastovým zámkem karabiny.
- **VAROVÁNÍ:** Tento výrobek je určen pro současné přenášení pouze jednoho dítěte.

## Právo na reklamaci a prodloužená záruka

Pro nosič Stokke® MyCarrier™ (dále jen "produkt") platí po celém světě.

### Právo na reklamaci

Zákazník má právo na reklamaci podle právních předpisů o ochraně spotřebitele, které jsou platné v jakékoli dané době a které se mohou v jednotlivých zemích lišit.

Společnost STOKKE AS obecně nezaručuje žádná další práva s výjimkou těch, která jsou stanovena právními předpisy platnými v jakékoli dané době, a to i v případě uvedení odkazu na níže popsanou rozšířenou záruku. Práva zákazníka podle právních předpisů o ochraně spotřebitele, které jsou platné v jakékoli dané době, doplňují práva podle rozšířené záruky a nejsou touto zárukou ovlivněna.

### Prodloužená záruka společnosti stokke

Společnost STOKKE AS se sídlem v norském Ålesundu, Parkgat 6, N-6003 Ålesund, Norway. N6, poskytuje rozšířenou záruku pro zákazníky, kteří registrují své produkty v naší záruční databázi. Tuto registraci lze provést prostřednictvím našich webových stránek [www.stokkewarranty.com](http://www.stokkewarranty.com). Po dokončení registrace vydáme záruční osvědčení a zašleme jej zákazníkovi v elektronické podobě (e-mail) nebo běžnou poštou.

Registrace do záruční databáze poskytuje vlastníkovi tuto „rozšířenou záruku“:

#### • Třiletá záruka na veškeré výrobní vady produktu.

„Rozšířená záruka“ se rovněž vztahuje na případy, kdy byl produkt získán jako dar nebo zakoupen z druhé ruky. V důsledku toho může nároky vyplývající z „rozšířené záruky“ uplatňovat každý vlastník produktu kdykoli během záruční doby, v souladu se záručním osvědčením předloženým vlastníkem.

#### „Rozšířená záruka“ poskytnutá společností STOKKE je podmíněna splněním těchto podmínek:

- Běžné použití.
- Produkt byl používán pouze k zamýšlenému účelu.
- U produktu byla prováděna řádná údržba popsaná v návodu k použití.
- Při uplatňování nároků vyplývajících z „rozšířené záruky“ musí

být předloženo záruční osvědčení spolu s originálním dokladem o koupi s vyznačeným datem. To platí i pro druhého nebo dalšího majitele.

- Produkt musí být v původním stavu; jediné díly, které mohou být u produktu použity, musí být dodány společností STOKKE a musí být určeny pro daný produkt. Jakékoli odchylky vyžadují předchozí písemný souhlas společnosti STOKKE.
- Výrobní číslo produktu nesmí být odstraněno ani poškozeno.

#### „Rozšířená záruka“ poskytovaná společností STOKKE se nevztahuje na tyto případy:

- Problémy způsobené normálním opotřebením dílů, z nichž se produkt skládá (například změny barvy a opotřebení).
- Problémy způsobené drobnými odchylkami v materiálu (například barevné rozdíly mezi díly).
- Problémy způsobené extrémním vlivem vnějších faktorů – například slunce/světlo, teploty, vlhkost, znečištění prostředí atd.
- Poškození způsobená nehodami – například pád z výšky. Totéž se vztahuje na přetěžování produktu například působením hmotnosti předmětu, který je do něj vložen.
- Poškození produktu způsobené vnějšími vlivy například v případech, kdy byl produkt zaslán jako zavazadlo.
- Následné škody – například škody způsobené kteroukoli osobou nebo jinými objekty.
- Jestliže byl produkt vybaven jakýmkoli doplňky, které nebyly dodány společností STOKKE, „rozšířená záruka“ zaniká.
- „Rozšířená záruka“ se nevztahuje na žádné příslušenství, které bylo pořízeno nebo dodáno společně s produktem nebo později.

#### V souladu s „rozšířenou zárukou“ společnost STOKKE:

- Vymění nebo (pokud tento způsob upřednostňuje) opraví vadný díl, případně celý produkt za předpokladu, že byl produkt dodán prodejci;
- Uhradí prodejci, od kterého byl produkt zakoupen, běžné náklady na dopravu jakéhokoli náhradního dílu/produktu společnosti STOKKE. V souladu se záručními podmínkami nebudou kupujícímu hrazeny žádné cestovní náklady vzniklé v souvislosti s dílem;
- Si vyhrazuje právo vyměnit v době, kdy byly uplatněny nároky vyplývající ze záruky, vadné díly za díly zhruba stejného designu;
- Si vyhrazuje právo dodat náhradní produkt v případech, kdy se

v době uplatnění nároku vyplývajícího ze záruky, již příslušný produkt nevyrobí. Takový produkt musí být odpovídající kvality a hodnoty.

#### Postup při uplatňování nároků plynoucích z „rozšířené záruky“:

Veškeré požadavky související s „rozšířenou zárukou“ musí být obecně uplatněny u prodejce, od kterého byl produkt zakoupen. Tyto požadavky musí být předloženy co nejdříve po zjištění jakékoli závady a musí být provázeny záručním osvědčením a originálním dokladem o koupi.

Musí být předložena dokumentace/důkazy o výrobní vadě, za normálních okolností musí být produkt předán nebo jinak předložen prodejci či obchodnímu zástupci společnosti STOKKE ke kontrole.

Závada bude opravena v souladu s výše uvedenými ustanoveními v případech, kdy prodejce nebo obchodní zástupce společnosti STOKKE rozhodne, že škoda byla způsobena výrobní vadou.

# DE WICHTIG! ZUM SPÄTEREN NACHLESEN AUFBEWAHREN.

Lesen Sie vor der Montage und Verwendung des Tragesitzes alle Anleitungen sorgfältig durch.

## Allgemeine Information

Bitte verwenden Sie den Stokke® MyCarrier nicht, wenn Sie ihn nicht entsprechend der Anleitung in dieser Gebrauchsanweisung einstellen können.

### Informationen zur Anwendung

- Bewahren Sie die Anweisungen zum späteren Gebrauch auf.
- Kontrollieren Sie vor jedem Gebrauch, dass alle Schnallen, Verschlüsse, Gurte und Arretierungen sicher geschlossen sind.
- Kontrollieren Sie vor jedem Gebrauch, ob Nähte, Gurte oder Gewebe gerissen oder Verbindungselemente beschädigt sind.
- Sorgen Sie dafür, dass das Kind richtig in der Babytrage platziert ist, einschließlich der Beinhal tung.
- Das Kind muss Ihnen zugewandt sein, bis es seinen Kopf aufrecht halten kann.
- Bei Frühgeborenen, Kleinkindern mit Erkrankungen der Atemwege und Kleinkindern unter 4 Monaten ist das Erstickenrisiko am höchsten.
- Bitte konsultieren Sie einen Gesundheitsexperten, bevor Sie das Produkt für untergewichtige Babys und Kinder mit Erkrankungen verwenden.
- Verwenden Sie niemals einen Tragesitz bei Gleichgewichtsstörungen oder eingeschränkter Bewegungsfreiheit, verursacht durch körperliche Betätigung, Benommenheit oder Krankheit.
- Verwenden Sie niemals einen Tragesitz bei Tätigkeiten, die Wärmequellen oder die Verwendung von Chemikalien beinhalten, wie zum Beispiel Kochen oder Saubermachen.
- Tragen Sie niemals einen Tragesitz, wenn Sie Fahrer/in oder Beifahrer/in eines Kraftfahrzeugs sind.
- Kontrollieren Sie in einem Spiegel die Sitzposition des Babys im Tragesitz.

**Verwendung der Bauchtrage – Kind nach innen gewandt**  
Wenn Ihr Kind nach innen gewandt im Stokke® MyCarrier™ sitzt, nimmt es eine gespreizte Beinhal tung ein; Rücken, Gesäß und Oberschenkel werden gut abgestützt.

**Ab wann geeignet:** Ab dem Alter von vier Wochen (mindestens 3,5 kg und 53 cm). Babys brauchen Abwechslung. Darum empfehlen wir, dass Sie Ihr Kind zu Beginn höchstens 20 Minuten im Stokke® MyCarrier belassen.

**Die richtige Anwendung:** Stellen Sie den Stokke® MyCarrier™ so ein, dass Sie ohne Probleme das Köpfchen Ihres Kindes küssen können. Eine hochgewachsene Person muss dazu den Bauchgurt recht hoch ziehen und die Schultergurte so verstellen, dass der Tragesitz in die richtige Lage kommt. Je größer das Kind wird, desto mehr kann der Tragesitz gesenkt werden.

Platzieren Sie die Schultergurte auf der Höhe Ihrer Achselhöhle, wenn Sie den Bauchtragesitz an den Schulterträgern befestigen. Stellen Sie die Weite der Bauchtrage so ein, dass der Rücken Ihres Babys guten Halt hat. Das Baby darf nicht zusammensinken, da dies die Atmung beeinträchtigen kann.

Der Kopf Ihres Babys sollte richtig abgestützt sein. Ziehen Sie dazu die Schnallen des Tragegurts nach oben oder nach unten und verstellen Sie die Länge der Gurte an der Bauchtrage so, dass die richtige Position erreicht wird.

Sorgen Sie dafür, dass das Baby immer genügend Platz um Mund und Nase herum hat, damit es normal atmen kann.

### Verwendung der Bauchtrage – Kind nach außen gewandt

Wenn Ihr Kind nach außen gewandt im Stokke® MyCarrier™ sitzt, werden Rücken, Gesäß und Oberschenkel gut abgestützt.

**Ab wann geeignet:** Erst wenn das Kind den Kopf selbstständig halten kann. Jedes Kind ist unterschiedlich, aber ein guter Richtwert ist, dass dies etwa ab vollendetem 5. Lebensmonat der Fall ist.

**Die richtige Anwendung:** Bevor Sie Ihr Baby in die nach außen gewandte Position bringen, müssen Sie den Reißverschluss in der Mitte des Bauchtragesitzes öffnen und das breite Textilstück zur Seite falten. Wenn das Kind in der nach außen gewandten Position getragen wird, können Sie eventuell auch die Befestigungsgurte tiefer einstellen.

### Verwendung der Rückentrage

Wenn Sie das Kind im Stokke® MyCarrier™ auf dem Rücken tragen, nimmt es eine gespreizte Beinhal tung ein, bei der Rücken, Gesäß und Oberschenkel des Kindes gut abgestützt werden.

**Ab wann geeignet:** Wenn das Kind 9 Monate alt ist, und ohne Hilfe sitzen kann, können Sie beginnen, den Rückentragesitz zu verwenden.

**Die richtige Anwendung:** Stellen Sie den Stokke® MyCarrier so ein, dass Ihr Kind über Ihre Schulter blicken kann. Wenn Sie die Rückentrage alleine anlegen, stellen Sie sich dabei vor einen Spiegel. So können Sie kontrollieren, ob das Kind richtig auf Ihrem Rücken positioniert ist. Kontrollieren Sie mithilfe eines Taschenspiegels regelmäßig, ob es Ihrem Kind gut geht. Wenn Ihr Kind einschläft, bringen Sie die Schlafstütze an. Sie befindet sich in der Tasche der Rückentrage. Die Rückentrage ist innen mit einem verstellbaren Sitz ausgestattet. Die höchste Position ist für Kinder bis zum Alter von ca. 1,5 Jahren gedacht.

### Pflege

Bei 40 °C waschen. Entfernen Sie vor dem Waschen die Aluminiumumstangen.

Waschmittel ohne Bleichmittel verwenden. Nur bei niedriger Drehzahl schleudern.

Feucht in Form ziehen. Liegend

bei Zimmertemperatur und vor direktem Sonnenlicht und Hitze geschützt trocknen.

NICHT im Wäschetrockner trocknen und NICHT bügeln.

**Baumwollausführung:** Das Baumwollgewebe des Stokke® MyCarrier kann im Laufe der Zeit verblassen, wie eine Jeans.

### Entspricht:

EN13209-2:2005

prEN 13209-2:2014

ASTM F2236-14

## ⚠️ ACHTUNG

- **ACHTUNG:** Lassen Sie Ihr Kind niemals unbeaufsichtigt.



- **ACHTUNG:** Lassen Sie Kinder NIEMALS mit oder in der Nähe des Produkts spielen.
- **ACHTUNG:** Ihr Gleichgewicht kann durch Ihre Bewegung und die Ihres Kindes beeinträchtigt werden.
- **ACHTUNG:** Passen Sie auf, wenn Sie sich nach vorn neigen oder vorbeugen.
- **ACHTUNG:** Dieser Tragesitz ist nicht zur Verwendung bei sportlichen Aktivitäten geeignet.
- **ACHTUNG:** Seien Sie besonders vorsichtig, wenn Sie auf oder in der Nähe von unebenem Untergrund gehen oder Treppen steigen - die Sicherheit Ihres Kindes liegt in Ihrer Verantwortung.
- **ACHTUNG:** Beinöffnungen so einstellen, dass sie die Beine des Babys passgenau umschließen.
- **ACHTUNG:** Bis das Kind seinen Kopf aufrecht halten kann, muss es Ihnen zugewandt getragen werden.
- **ACHTUNG:** Seien Sie besonders vorsichtig, wenn Sie Ihr Kind in den Tragesitz hineinsetzen oder herausnehmen. Befolgen Sie stets die entsprechenden Anleitungen.
- **ACHTUNG:** Verwenden Sie dieses Produkte NIE, wenn irgendein Teil beschädigt, abgenutzt, fehlend oder verschlissen ist.
- **ACHTUNG:** Nutzen Sie dieses Produkt AUSSCHLIESSLICH mit Original-Zubehör bzw. -Ersatzteilen von Stokke.

- **ACHTUNG:** Nehmen Sie nie heiße Getränke oder warme Speisen zu sich, während Sie Ihr Kind im Tragesitz tragen.
- **ACHTUNG:** Lösen Sie bei Verwendung des Bauchtragesitzes niemals den Bauchgurt, ehe Sie das Kind herausgenommen haben.
- **ACHTUNG:** Sorgen Sie dafür, dass das Baby immer genügend Platz um Mund und Nase herum hat, damit es normal atmen kann.
- **ACHTUNG:** Bei Verwendung der Rückentrage das Baby immer mit dem Schultergurt sichern.
- **ACHTUNG:** Verriegeln Sie den Karabiner immer mit dem Karabinerschloss aus Plastik.
- **ACHTUNG:** Mit diesem Produkt darf immer nur ein Kind getragen werden.

## Reklamationsrecht und erweiterte garantie

Weltweit gültig für den Stokke® MyCarrier™, nachfolgend als „das Produkt“ bezeichnet.

### Reklamationsrecht

Der Kunde hat ein Reklamationsrecht gemäß den jeweils geltenden Verbraucherschutzvorschriften, die sich von Land zu Land unterscheiden können.

STOKKE AS gewährt generell keine zusätzlichen diesbezüglichen Rechte, die über die jeweils geltenden gesetzlich vorgeschriebenen hinausgehen, obgleich im Folgenden auf die „Erweiterte Garantie“ hingewiesen wird. Die Rechte der Kunden gemäß den jeweils geltenden Verbraucherschutzvorschriften gelten zusätzlich zur „Erweiterten Garantie“ und werden davon nicht berührt.

### Von Stokke gewährte „erweiterte garantie“

STOKKE AS, Parkgata 6, N-6003 Ålesund (Norwegen) bietet jedoch eine erweiterte Produktgarantie für Kunden an, die ihr Produkt über unsere Website [www.stokkewarranty.com](http://www.stokkewarranty.com) in unserer Datenbank registrieren. Nach erfolgter Registrierung erhält der Kunde die Garantiekunde per E-Mail oder Briefpost.

Mit der Registrierung in der Garantiedatenbank wird dem Eigentümer nachfolgende „Erweiterte Garantie“ gewährt:

- **3 Jahre Garantie** auf Fabrikationsfehler im Produkt.

Die „Erweiterte Garantie“ gilt auch für ein geschenktes oder gebraucht gekauftes Produkt. Demzufolge kann jeder, der zum jeweiligen Zeitpunkt innerhalb der Garantiezeit Eigentümer des Produkts ist und die Garantiekunde vorlegen kann, die „Erweiterte Garantie“ geltend machen.

Für die von STOKKE gewährte „Erweiterte Garantie“ gelten folgende Voraussetzungen:

- Normale Verwendung.
- Das Produkt darf nur für den vorgesehenen Zweck verwendet worden sein.
- Das Produkt muss gemäß den in der Pflege-/Gebrauchsanweisung beschriebenen Pflegehinweisen gepflegt worden sein.
- Bei Inanspruchnahme der „Erweiterten Garantie“ ist die Garantiekunde zusammen mit dem mit Kaufdatum versehenen Originalkaufbeleg vorzulegen. Dies gilt auch für jeden Zweitkäufer oder nachfolgenden Käufer.
- Das Produkt muss im Originalzustand sein, d.h. es dürfen nur Originalteile und zur Verwendung mit diesem Produkt vorgesehene Teile von STOKKE enthalten sein. Abweichungen davon sind ohne vorherige schriftliche Zustimmung von STOKKE nicht zulässig.
- Die Seriennummer des Produkts darf nicht vernichtet oder entfernt worden sein.

**Die von STOKKE gewährte „Erweiterte Garantie“ erstreckt sich nicht auf folgende Fälle:**

- Probleme durch normale Entwicklungen in den Teilen des Produkts (z.B. Farbveränderungen, Abnutzung).
- Probleme durch geringe Materialschwankungen (z.B. Farbunterschiede zwischen den Teilen).
- Probleme durch extreme Einflüsse externer Faktoren wie Sonne/Licht, Temperatur, Feuchtigkeit, Umweltverschmutzung usw.
- Schäden durch Unfälle/Missgeschicke – z.B. Herunterfallen aus großer Höhe. Dies gilt auch für eine Überbeanspruchung des Produkts, z.B. durch ein zu hohes verwendetes Gewicht.
- Durch externe Einflüsse verursachte Schäden am Produkt, z.B. beim Transport oder Versand des Produkts als Gepäck.
- Mittelbare Schäden, z.B. Personen- oder Sachschäden.
- Wenn das Produkt mit nicht von Stokke bereitgestelltem Zubehör verwendet wird, erlischt die „Erweiterte Garantie“.

- Die „Erweiterte Garantie“ wird nicht für Zubehör gewährt, das zusammen mit dem Produkt oder zu einem späteren Zeitpunkt gekauft oder geliefert wurde.

### Im Rahmen der von STOKKE gewährten

#### „Erweiterten Garantie“:

- Ersetzt oder repariert STOKKE – nach eigenem Ermessen – das beschädigte Teil oder, falls erforderlich, das gesamte Produkt, sofern das Produkt einem Händler übergeben wurde.
- Erstattet STOKKE normalerweise die Frachtkosten für den Versand des Ersatzteils/Ersatzprodukts von STOKKE zu dem Händler, bei dem das Produkt gekauft wurde. – Die Garantie erstreckt sich nicht auf eventuelle Reisekosten des Käufers.
- Behält sich STOKKE das Recht vor, bei Inanspruchnahme der Garantie fehlerhafte Teile durch Teile mit annähernd dem gleichen Design zu ersetzen.
- Behält sich STOKKE das Recht vor, ein Ersatzprodukt zu liefern, wenn das betreffende Produkt bei Eintritt des Garantiefalls nicht mehr hergestellt wird. Dieses Produkt muss in Qualität und Wert in etwa dem ursprünglichen Produkt entsprechen.

#### Inanspruchnahme der „Erweiterten Garantie“:

Generell sind alle die „Erweiterte Garantie“ betreffenden Ansprüche bei dem Händler geltend zu machen, bei dem das Produkt gekauft wurde. Garantieansprüche sind schnellstmöglich nach Entdeckung des Fehlers unter Beifügung der Garantiekunde und des Originalkaufbelegs geltend zu machen.

Ferner ist der Fabrikationsfehler zu dokumentieren/nachzuweisen, was in der Regel durch Mitnahme des Produkts zum Händler oder durch anderweitige Vorlage beim Händler oder einem Vertriebsbeauftragten von STOKKE zwecks Prüfung erfolgt.

Wird durch den Händler oder einen Vertriebsbeauftragten von STOKKE festgestellt, dass der Schaden auf einen Fabrikationsfehler zurückzuführen ist, wird dieser gemäß den genannten Bestimmungen behoben.

# DK VIGTIGT! GEMMES TIL SENERE BRUG

Læs alle instruktionerne, før du samler og bruger bæreselen.

## Generel information

Hvis du ikke kan justere Stokke® MyCarrier i henhold til instruktionerne i denne brugervejledning, skal du undlade at bruge den.

### Informative meddelelser

- Gem instruktionerne til senere brug
- Tjek for at sikre, at alle spænder, låse, remme og justeringer er sikret inden brug
- Tjek inden brug, om syninger er gået op, eller remme, stof, eller spænder er gået i stykker
- Sørg for, at barnet sidder rigtigt i bæreselen også med benene
- Barnet skal sidde indadvendt, indtil han eller hun kan holde sit hoved selv
- For tidligt fødte børn, børn med vejtrækningsproblemer og børn under 4 måneder har størst risiko for kvælning
- For babyer med en lav fødselsvægt og syge børn konsulteres en læge, inden produktet tages i brug.
- Brug aldrig en bæresele, hvis din balanceevne eller mobilitet er forringet på grund af træning, dødsighed eller sygdom
- Brug aldrig en bæresele, når du laver mad eller gør rent, hvis det betyder, at barnet udsættes for varmekilder eller kemikalier
- Brug aldrig en bæresele, når du kører bil eller er passager i en bil
- Brug et spejl til at tjekke, hvordan barnet sidder i bæreselen

### Brug af brystbæreselen – indadvendt

Når dit barn sidder indadvendt i din Stokke® MyCarrier™, har han eller hun en bred siddestilling og god støtte til ryg, baller og lår.

**Hvornår kan den bruges:** Fra 4 uger (min. 3,5 kg og 53 cm). Små børn har brug for variation. Derfor anbefaler vi, at du begrænser den tid, dit nyfødte barn tilbringer i Stokke® MyCarrier, til 20 minutter i begyndelsen.

**Sådan bruges den:** Juster din Stokke® MyCarrier™, så du nemt kan kysse toppen af dit barns hoved. Hvis du er høj, betyder det, at du skal sætte taljebæltet ret højt oppe og tilpasse skulderstrop-

perne. Efterhånden som dit barn vokser, kan du gradvist sænke taljebæltet.

Når du sætter brystbæreselen på skulderstropperne, skal bæremmen placeres på højde med dine armhuler.

Tilpas bredden af brystbæreselen, så dit barn har god støtte i ryggen. Barnet må ikke glide ned, da det kan påvirke vejtrækningen. Dit barns hoved skal have fuld støtte. For at opnå dette trækkes spænderne på selen op eller ned, og længden af stropperne på brystbæreselen justeres.

Sørg for, at barnet altid har plads nok omkring mund og næse, så det kan trække vejret normalt.

### Brug af brystbæreselen - udadvendt

Din barn har god støtte til sin ryg, sine baller og lår, når han eller hun sidder udadvendt i en Stokke® MyCarrier™.

**Hvornår kan den bruges:** Må først bruges, når barnet selv kan holde sit hoved. Hvert barn er unikt, men generelt er det omkring 5 måneder.

**Sådan bruges den:** Inden barnet placeres i en udadvendt stilling, skal du huske at åbne lynlåsen på midten af brystbæreselen og folde det brede stykke stof tilbage. Når du bærer barnet udadvendt, kan du overveje at sænke bæremmen.

### Brug af rygbæreselen

Når dit barn sidder på din ryg i en Stokke® MyCarrier™, har han eller hun en bred siddestilling og god støtte til ryg, baller og lår. Hvornår kan den bruges: Du kan begynde at bruge rygbæreselen, når dit barn er 9 måneder gammelt og kan sidde selv.

**Sådan bruges den:** Tilpas Stokke® MyCarrier™, så dit barn kan se over din skulder. Hvis du er alene, kan du stå foran et spejl, når du tager rygbæreselen på. På den måde kan du se, om dit barn sidder rigtigt på din ryg. Brug et lommespejl til jævnligt at tjekke, om dit barn er ok. Hvis barnet falder i søvn, monteres sovestøtten, der ligger i lommen på rygbæreselen. Der er et justerbart sæde inde i rygbæreselen. Den højeste stilling er til børn op til ca. 1,5 år.

### Vedligeholdelse

Vaskes ved 40 °C. Tag aluminiumstængerne af inden vask. Brug vaskemiddel uden blegemiddel. Spin-dry ved lave omdrejninger.

Strækkes, når den er våd for at holde den oprindelige form. Tørres fladt

ved stuetemperatur væk fra sollys eller direkte varme.

UNDLAD at tørretumble eller at stryge den.

**Bomuldsversion:** Det bomuld, der bruges til en Stokke MyCarrier, kan falme med tiden ligesom et par jeans.

### Overholder

EN13209-2:2005

prEN 13209-2:2014

ASTM F2236-14

## ⚠ ADVARSEL

- ADVARSEL: Efterlad aldrig barnet uden opsyn.

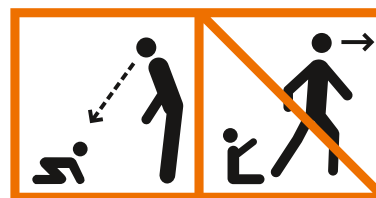

- ADVARSEL: Lad ALDRIG børn lege med eller ved produktet.
- ADVARSEL: Din balance kan påvirkes af dine og dit barns bevægelser.
- ADVARSEL: Pas på, når du bøjer dig eller læner dig fremad.
- ADVARSEL: Denne bæresele er ikke egnet til brug under sportsaktiviteter.
- ADVARSEL: Vær særlig forsigtig, når du går i ujævnt terræn eller op og ned ad trapper – dit barns sikkerhed er dit ansvar.
- ADVARSEL: Juster benåbningerne, så de sidder tæt omkring babyens ben.
- ADVARSEL: Barnet skal vende ansigtet ind mod dig, indtil han eller hun kan holde sit hoved selv.
- ADVARSEL: Vær særlig forsigtig, når du spænder

dit barn fast, og når du tager det ud af selen.

Følg altid instruktionerne.

- ADVARSEL: Brug ALDRIG dette produkt, hvis noget er beskadiget, flosset, mangler eller er slidt.
- ADVARSEL: Brug KUN dette produkt med tilbehør og/eller reservedele produceret af STOKKE.
- ADVARSEL: Indtag aldrig varme drikke eller varm mad, mens du bærer et barn i MyCarrier.
- ADVARSEL: Når du bruger din bryst-carrier, må du aldrig løsne taljebæltet, før du tager barnet ud.
- ADVARSEL: Sørg for, at barnet altid har plads nok omkring mund og næse, så det kan trække vejret normalt.
- ADVARSEL: Brug altid babyens skuldersetøj, når du benytter rygtransportøren.
- ADVARSEL: Lås altid karabinhagen med plastkarabinlåsen.
- ADVARSEL: Dette produkt er kun til transport af ét barn ad gangen.

## Reklamationsret og udvidet garanti

Gælder i hele verden for Stokke® MyCarrier, herefter kaldet produktet.

### Reklamationsret

Kunden har reklamationsret i henhold til lovgivningen om forbrugerbeskyttelse, der er gældende til enhver tid, og som er forskellig fra land til land.

Generelt giver STOKKE AS ikke flere rettigheder end dem, der er fastsat i henhold til gældende lov til enhver tid, men der henvises til den udvidede garanti, der er beskrevet nedenfor. Kundens rettigheder i henhold til loven om forbrugerbeskyttelse, der er gældende til enhver tid, ligger ud over rettighederne i den udvidede garanti og påvirkes ikke heraf.

### Stokke udvidet garanti

Men STOKKE AS, Parkgata 6, N-6003 Ålesund, Norge, yder en "udvidet garanti" til kunder, der registrerer deres produkt i vores garantidatabase. Det kan gøres via vores hjemmeside [www.stokkewarranty.com](http://www.stokkewarranty.com). Efter registrering vil der blive udstedt et garantibevis, som sendes til kunden elektronisk (e-mail) eller med almindelig post.

Registrering i garantidatabasen giver ejeren ret til en udvidet garanti, som følger:

- **3 års garanti** mod produktionsfejl.

Den udvidede garanti gælder også, hvis produktet er modtaget som gave eller er købt brugt. Således kan man påberåbe sig den udvidede garanti, uanset hvem der ejer produktet på et givent tidspunkt inden for garantiperioden, og forudsat at garantibeviset fremlægges af ejeren.

### STOKKES udvidede garanti er afhængig af følgende:

- Normal brug
- At produktet kun har været brugt til det formål, det er tiltænkt.
- At produktet er vedligeholdt efter forskrifterne beskrevet i vedligeholdelses/brugervejledningen.
- Når udvidet garanti påberåbes, skal garantibeviset fremvises sammen med den originale kvittering med datostempel. Det gælder også enhver efterfølgende ejer.
- At produktet fremstår i original stand, dvs. at de dele, der er

anvendt, er leveret af STOKKE til brug på eller sammen med produktet. Enhver afvigelse herfra kræver forudgående skriftlig accept fra STOKKE.

- At serienummeret på produktet ikke er ødelagt eller fjernet.

### STOKKES udvidede garanti dækker ikke:

- Forhold, der er resultatet af normal brug af produktet (f.eks. farveændringer samt slid).
- Forhold, der er resultatet af mindre variationer i materialet (f.eks. farveforskelle på delene).
- Forhold, der er resultatet af påvirkning udefra såsom sol/lys, temperatur, fugtighed, forurening osv.
- Skade forårsaget af ulykker, f.eks. tab fra en vis højde, eller hvis produktet er blevet overbelastet, f.eks. for stor vægtbelastning.
- Skade påført produktet udefra, f.eks. når produktet er blevet transporteret eller sendt som bagage.
- Følgeskader, f.eks. skade påført personer og/eller andre genstande.
- Hvis produktet er blevet udstyret med tilbehør, som ikke er leveret af STOKKE, bortfalder den udvidede garanti.
- Den udvidede garanti gælder ikke tilbehør, som er købt eller leveret sammen med produktet eller på et senere tidspunkt.

### STOKKE vil i henhold til den udvidede garanti:

- Erstatte eller – hvis STOKKE foretrækker det – reparere den defekte del eller hele produktet (hvis nødvendigt), hvis produktet afleveres til en forhandler.
- Dække normale transportomkostninger for enhver reservedel fra STOKKE til forhandleren, hvor produktet er købt. Rejseomkostninger for køber er ikke dækket af garantien.
- Forbeholde sig ret til at erstatte defekte dele med dele, der er tilnærmelsesvis samme design, når garanti gøres gældende.
- Forbeholde sig ret til at levere et erstatningsprodukt i tilfælde, hvor det relevante produkt ikke længere produceres, når garantien gøres gældende. Et sådant produkt skal være af tilsvarende kvalitet og værdi.

### Sådan gøres den udvidede garanti gældende:

Generelt skal alle henvendelser i forbindelse med den udvidede garanti stiles til forhandleren, hvor produktet blev købt. Sådanne henvendelser skal ske så snart som muligt, efter at en eventuel

defekt er opdaget, og skal ledsages af garantibeviset samt den originale købskvittering.

Dokumentation/bevis for produktionsfejlen skal fremvises, normalt ved at produktet medbringes til forhandleren eller præsenteres for forhandleren eller en STOKKE salgsmedarbejder til eftersyn.

Defekter vil blive rettet i henhold til ovenstående bestemmelser, hvis forhandleren eller en STOKKE salgsmedarbejder fastslår, at skaden skyldes en produktionsfejl.

# EE TÄHTIS! HOIDKE EDASPIDISEKS KASUTAMISEKS ALLES

Enne pehme kandekoti kokkupanemist ja kasutamist lugege kõik juhised läbi.

## Üldine teave

Ärge kasutage toodet, kui te ei saa Stokke® MyCarrier™-it juhendis esitatud juhiste järgi kokku panna.

## Teadmiseks

- Hoidke need juhised edaspidiseks kasutamiseks alles
- Enne iga kasutamist veenduge, et kõik pandlad, trukid, rihmad ja reguleerimised on turvalised
- Veenduge, et ei ole lahti rebenenud õmbelusi, rebenenud rihmu ega kangast või vigastatud kinnitusi
- Veenduge, et laps, sealhulgas tema jalad, on tootes õiges asendis
- Kuni laps hakkab pead püsti hoidma, peab laps olema näoga teie poole
- Enneaegsetel või hingamisprobleemidega imikutel ja alla 4 kuu vanustel imikutel on lämbumisoht kõige suurem
- Väikese sünnikaaluga imikute ja haigete laste korral küsige enne toote kasutamist nõu tervishoiutöötajalt.
- Ärge kasutage pehmet kandekotti, kui teie tasakaal või liikumisvõime on kehalise koormuse, uimasuse või haiguseisundi tõttu halvenenud
- Ärge kasutage pehmet kandekotti selliste tegevuste ajal nagu toiduvalmistamine ja koristamine, mis on seotud soojusallika või kemikaalide kasutamisega
- Ärge kandke pehmet kandekotti autojuhtimise ajal ega sõidukis sõites
- Kontrollige peeglist imiku asendit kandekotis

## Eesmise kandekoti kasutamine – näoga sissepoole

Stokke® MyCarrier™-is näoga sissepoole olles on teie lapsel lai istumisasend ning ta selg, tuharad ja reied on hästi toetatud.

**Millal kasutada.** Alates 4 nädala vanusest (vähemalt 3,5 kg / 7,7 naela ja 53 cm / 21 tolli). Imikud vajavad asendi muutmist. Seetõttu soovitage piirata vastsündinu Stokke® MyCarrier™-is hoidmise aega 20 minutiga.

**Kuidas kasutada.** Reguleerige oma Stokke® MyCarrier™ selliselt, et saaksite oma imiku peale kergesti musi anda. Pika inimese puhul tähendab see, et peate selle asendi saavutamiseks seadma vöörihma piha ümber üsna kõrgele ja reguleerima õlarihmu. Lapse kasvades võite vöörihma järjest allapoole lasta.

Eesmise kandekoti kinnitamisel õlarihmade külge seadke kinnitusrihm oma kaenlaalusega samale tasandile.

Reguleerige eesmise kandekoti laiust, et imiku selg oleks hästi toetatud. Imik ei tohi alla libiseda, sest see võib mõjutada tema hingamist.

Teie imiku pea peab olema täielikult toetatud. Selle saavutamiseks libistage pandlaid rihmadel üles või alla ja reguleerige eesmise kandekoti rihmu kuni selle asendi saavutamiseni.

Veenduge, et imikul on alati suu ja nina ümbruses piisavalt ruumi normaalseks hingamiseks.

## Eesmise kandekoti kasutamine – näoga väljapoole

Teie lapse selg, tuharad ja reied on Stokke® MyCarrier™-is hästi toetatud.

**Millal kasutada.** Kasutada ainult sel juhul, kui laps suudab oma pead abita püsti hoida. Iga laps on ainulaadne, kuid ligikaudu 5 kuu vanusest.

**Kuidas kasutada.** Enne imiku seadmist näoga väljapoole asendisse pidage meeles avada eesmise kandkoti keskel asuv lukk ja keerata lai riie eemale. Väljapoole asendis kandes kaaluge kinnitusrihma madalamale viimist.

## Kandekoti seljal kasutamine

Stokke® MyCarrier™-is teie seljal istudes on lapsel lai istumisasend ning ta selg, tuharad ja reied on hästi toetatud.

**Millal kasutada.** Kandekoti kasutamist seljal võite alustada, kui laps on 9-kuune ja saab abita istuda.

**Kuidas kasutada.** Reguleerige Stokke® MyCarrier™ selliselt, et teie laps näeks üle teie õla. Kui olete üks, seiske kandekotti seljale seades peegli ees. Selliselt näete, kas laps on teie seljal õiges asendis. Kontrollige taskupeeglist regulaarselt, kas lapsega on kõik korras. Kui laps uinub, kinnitage magamistugi, mille võib

leida seljakandekoti taskust. Seljakandekotis on reguleeritav iste. Kõrgeim asend on kuni ligikaudu 1,5-aastastele lastele.

## Hooldus

Pesta temperatuuril 40 °C. Enne pesemist eemaldada alumiinium-pulgad.

Kasutada mittepleegitavat puhastusainet. Eemaldada pesumasinast ettevaatlikult vesi.

Tõmmata märjalt sirgu algse vormi säilitamiseks. Kuivatada horisontaalasendis toatemperatuuril, päikesevalgusest või otsestest soojusallikatest eemal.

Mitte kuivatada pesukuivatis ega triikida.

**Puuvillane:** Stokke MyCarrieri puuvillane kangas võib aja jooksul luituda nagu teksapiüksid.

## Vastab nõuetele:

EN13209-2:2005

prEN 13209-2:2014

ASTM F2236-14

## ! HOIATUS

- HOIATUS. Ärge jätke last kunagi järelevalveta

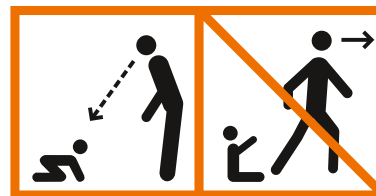

- HOIATUS. ÄRGE lubage lastel tootega ega selle lähedal mängida.
- HOIATUS. Teie ja teie lapse liigutused võivad mõjutada teie tasakaalu.
- HOIATUS. Kummardudes või tahapoole kallutades olge ettevaatlik.
- HOIATUS. See kandekott ei sobi kasutamiseks sportliku tegevuse ajal
- HOIATUS. Ebatasasel pinnal või selle lähedal ning

trepist üles või alla kõndides olge eriti ettevaatlik – te vastutate lapse ohutuse eest.

- HOIATUS. Reguleerige jalgade avausi, et imiku jalal oleks neis mugav.
- HOIATUS. Kuni laps hakkab pead püsti hoidma, peab laps olema näoga teie poole
- HOIATUS. Lapse rihmadega tootesse kinnitamisel või rihmade avamisel olge eriti ettevaatlik. Järgige alati juhiseid.
- HOIATUS. ÄRGE kasutage seda toodet, kui selle mingi osa on vigastatud, narmendab, puudub või on liigselt kulunud.
- HOIATUS. Kasutage seda toodet AINULT koos Stokke toodetud tarvikute ja/või varuosadega.
- HOIATUS. Ärge jooge last kandekotis kandes kuumi jookke ega sööge kuumi toite.
- HOIATUS. Eesmise kandekoti kandmisel ärge avage vöörihma enne lapse väljavõtmist.
- HOIATUS. Veenduge, et imikul on alati suu ja nina ümbruses piisavalt ruumi normaalseks hingamiseks.
- HOIATUS. Kandke alati seljakandekoti kasutamisel imiku õlarihma.
- HOIATUS. Lukustage karabiinlukk alati plastsulguriga.
- HOIATUS. Toode on ette nähtud korraga ainult ühe lapse kandmiseks.



# Õigus kaebusi esitada ja pikendatud garantii

Kohaldatav maailma suhtes Stokke® MyCarrier™ edaspidi "toode".

## Õigus kaebusi esitada

Kliendil on õigus esitada igal ajal kaebust kohaldatavate tarbija-kaitselaste õigusaktide alusel, mis võivad riigiti erineda. STOKKE AS ei anna üldiselt täiendavaid õigusi lisaks hetkel kohaldatavate õigusaktidega ette nähtud õigustele, kuid lähtub allpool kirjeldatud pikendatud garantiist. Kliendi õigused tulenevalt praegu kohaldatavatest tarbijakaitselastest õigusaktidest lisanduvad pikendatud garantiis ette nähtud õigustele ega ole viimastest mõjutatud.

## Stokke pikendatud garantii

STOKKE AS, Parkgata 6, N-6003 Ålesund, Norra, annab pikendatud garantii klientidele, kes registreerivad oma toote meie garantiide andmebaasis. Seda võib teha meie veebilehe [www.stokkewarranty.com](http://www.stokkewarranty.com) kaudu. Pärast registreerimist väljastatakse garantiitunnistus, mis saadetakse kliendile elektrooniliselt (e-postiga) või tavapostiga. Registreerimine garantiide andmebaasis annab omanikule õiguse järgmisele pikendatud garantiile:

### 3-aastane garantii toote tootmisdefektide suhtes.

Pikendatud garantii kehtib ka toote omandamisel kingitusena või kasutatud toote ostmisel. Seega võib pikendatud garantiid kasutada garantiiaja jooksul toote igakordne omanik, kes esitab garantiitunnistuse.

## STOKKE pikendatud garantiil on järgmised tingimused.

- Normaalne kasutamine.
- Toodet on kasutatud ainult selle ettenähtud otstarbeks.
- Toodet on tavapäraselt hooldatud hooldus-/kasutusjuhendis kirjeldatud viisil.
- Pikendatud garantii nõude esitamisel tuleb esitada garantiitunnistus koos algse ostukviitungiga, millel on kuupäevatempli jäljend. Sama kehtib ka kasutatud toote omaniku suhtes.
- Toote seerianumber ei tohi olla hävinud ega eemaldatud.

## STOKKE pikendatud garantii ei kata:

- toote osade normaalseid muutusi (nt värvimuutusi, kulumist);
- materjalide väheseid varieerumisi (nt osadevahelisi värvimuutusi);
- väliste tegurite, nt päikese/valguse, temperatuuri, õhuniiskuse, keskkonnasaaste vms äärmuslikest mõjudest põhjustatud probleeme;
- õnnetusjuhtumitest/hooletusest põhjustatud kahjustusi, nt kui teised esemed on pörkunud toote vastu või kui keegi on selle ümber ajanud. Sama kehtib, kui toodet on üle koormatud, näiteks asetatud sellele raskusi;
- väliste mõjude tõttu tekkinud kahjustusi, näiteks toote transportimisel pagasis;
- kaudseid kahjusid, näiteks isikutele ja/või teistele esemetele põhjustatud kahju.
- Pikendatud garantii katkeb, kui tootele on paigaldatud tarvikuid, mis ei ole Stokke tarnitud.
- Pikendatud garantii ei ole kohaldatav koos tootega või hiljem ostetud või tarnitud tarvikute suhtes.

## STOKKE pikendatud garantii kohaselt:

- vahetatakse või – STOKKE valikul – remonditakse defektne osa või (vajaduse korral) kogu toode toote üleandmisel jaemüüjale;
- hüvitatakse vahetusosa/-toote normaalsed veokulud STOKKE-lt jaemüüjale, kellelt toode osteti. – Ostja transpordikulud garantiitingimuste kohaselt ei kaeta;
- on STOKKE-l õigus asendada garantiinõude korral defektseid osi ligikaudu sama konstruktsiooniga osadega;
- on STOKKE-l õigus tarnida asendustoodet, kui garantiinõude esitamise ajal asjassepuutuvat toodet enam ei valmistata. See toode peab olema samaväärse kvaliteedi ja väärtusega.

## Kuidas pikendatud garantii nõuet esitada

Kõik nõuded pikendatud garantiil alusel esitatakse üldjuhul jaemüüjale, kellelt toode osteti. Nõue esitatakse niipea kui võimalik pärast defekti avastamist ja sellele lisatakse garantiitunnistus ja algne ostukviitung. Esitatakse tootmisdefekti olemasolu kinnitavad dokumendid/tõendid, tavaliselt toote edasimüüjale esitamise teel või muul viisil kontrollimiseks edasimüüjale või STOKKE müügiesindajale.

Defekt kõrvaldatakse eeltoodud tingimuste kohaselt, kui edasimüüja või STOKKE müügiesindaja määrab kindlaks, et kahjustuse on põhjustanud tootmisdefekt.

# ES ¡IMPORTANTE! GUARDAR PARA FUTURA REFERENCIA

Lea todas las instrucciones antes de instalar y usar el portabebé.

## Información general

No utilice Stokke® MyCarrier™ si no puede ajustarlo como lo indican las instrucciones en esta guía.

### Declaración informativa

- Guarde las instrucciones para futura referencia
- Asegúrese de que las hebillas, broches, correas y ajustes sean seguros antes de cada uso
- Antes de cada utilización, verifique que no haya ni costuras rotas, ni correas o telas rasgadas, ni cierres dañados.
- Verifique que el niño esté colocado correctamente en el producto con el soporte para piernas
- Hasta que pueda sostener la cabeza erguida por sí mismo, el niño debe mirar siempre hacia usted
- El riesgo de asfixia es más elevado en niños prematuros, con problemas de respiración o menores de 4 meses
- Consulte con un profesional de la salud antes de utilizar este producto con bebés que han nacido con poco peso o niños con alguna condición médica particular.
- El ejercicio, la somnolencia o los problemas médicos pueden reducir el equilibrio y la movilidad. No utilice nunca el portabebé en estas condiciones.
- No utilice nunca el portabebé mientras realice actividades que requieran el uso de fuentes de calor o el contacto con productos químicos, como cocinar o limpiar
- No utilice nunca el portabebé mientras conduzca o vaya como pasajero en un vehículo motorizado
- Utilice un espejo para verificar que el bebé esté correctamente sentado en el portabebé

### Uso del portabebé delantero: mirando hacia dentro

Cuando está mirando hacia dentro en Stokke® MyCarrier™ el niño disfruta de una posición cómoda con soporte adecuado para espalda, nalgas y muslos.

**Cuándo puede usarse:** Desde las 4 semanas (3,5 kg y 53 cm como mínimo). Los bebés necesitan cambiar de postura. Por lo tanto, recomendamos limitar el tiempo que pasa el recién nacido en Stokke® MyCarrier™ a 20 minutos al principio.

**Modo de empleo:** Ajuste Stokke® MyCarrier™ de manera tal que usted pueda besar fácilmente la cabeza del bebé. Para que una persona alta logre esta posición, el cinturón debe ponerse muy alto alrededor de la cintura y ajustar las correas de los hombros. Conforme el niño crece, el cinturón puede bajarse poco a poco. Cuando ajuste el portabebé delantero a las correas de los hombros, coloque la correa de fijación al mismo nivel que sus axilas. Ajuste el ancho de la mochila frontal para que su bebé tenga un buen respaldo. El bebé no debe deslizarse hacia abajo, ya que esto puede afectar a su respiración.

La cabeza del bebé debe estar totalmente sujeta. Para lograrlo, deslice las hebillas del arnés hacia arriba o abajo y ajuste la longitud de las correas del portabebé delantero hasta obtener la posición apropiada.

Asegúrese de que el bebé siempre tenga suficiente espacio alrededor de la boca y la nariz para poder respirar con normalidad.

### Uso del portabebé delantero: mirando hacia el exterior

Cuando está mirando hacia fuera en Stokke® MyCarrier™, el niño disfruta de un adecuado soporte para espalda, nalgas y muslos.

**Cuándo puede usarse:** Únicamente cuando el niño pueda sostener la cabeza sin ayuda. Si bien cada niño es único, esto suele ser alrededor de los 5 meses.

**Modo de empleo:** Antes de colocar al bebé en la posición hacia el exterior, recuerde abrir el cierre ubicado en la parte media del portabebé delantero para enrollar la tela y guardarla. Se recomienda bajar la correa de fijación cuando lleva el bebé mirando hacia fuera.

### Uso del portabebé dorsal

Cuando va en su espalda en Stokke® MyCarrier™, el niño disfruta de una posición cómoda con soporte adecuado para espalda, nalgas y muslos.

**Cuándo puede usarse:** El niño podrá comenzar a utilizar el portabebé dorsal cuando tenga 9 meses y pueda sentarse sin ayuda.

**Modo de empleo:** Ajuste Stokke® MyCarrier™ de manera tal que su hijo pueda ver sobre sus hombros. Si está solo, sitúese frente a un espejo para colocarse el portabebé en la espalda. Así podrá ver si el bebé está correctamente posicionado. Use un espejo de bolsillo para comprobar cada cierto tiempo que su hijo esté bien. Si el niño se duerme, añada el soporte para dormir que se encuentra en el bolsillo del portabebé dorsal. La altura del asiento del portabebé dorsal puede regularse. La posición más elevada es para niños de hasta 1 año y medio aproximadamente.

### Mantenimiento

Lavar a 40° C. Retirar las barras de aluminio antes de lavar.

Utilizar detergente sin blanqueador. Centrifugado delicado.

Estirar cuando esté húmedo para conservar la forma original.

Secar a

temperatura ambiente, lejos del sol o del calor directo.

NO poner en la secadora ni planchar.

**Versión en algodón:** Como en los vaqueros, el algodón usado en Stokke MyCarrier puede desgastarse con el tiempo.

### Cumple con

EN13209-2:2005

prEN 13209-2:2014

ASTM F2236-14

## ⚠️ ADVERTENCIA

- ATENCIÓN: NUNCA deje al niño sin vigilancia.

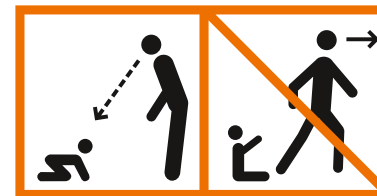

- ATENCIÓN: NUNCA deje que los niños jueguen con el producto ni alrededor de él.

- ATENCIÓN: Puede perder el equilibrio debido a un movimiento suyo y al de su hijo.
- ATENCIÓN: Tenga cuidado al agacharse o inclinarse hacia adelante.
- ATENCIÓN: Este portabebé no es adecuado para usar durante actividades deportivas.
- ATENCIÓN: Tenga mucho cuidado al caminar por terreno irregular y al subir y bajar escaleras. Es responsable de la seguridad de su hijo.
- ATENCIÓN: Ajuste las aberturas de las piernas para que acomoden correctamente las piernas del bebé.
- ATENCIÓN: El niño debe mirar hacia usted hasta que pueda sostener la cabeza erguida.
- ATENCIÓN: Tenga mucho cuidado al atar y desatar al niño del producto. Siga siempre las instrucciones.
- ATENCIÓN: NUNCA utilice este producto si alguna parte está dañada, deshilachada, falta o está excesivamente desgastada.
- ATENCIÓN: Use este producto SÓLO con accesorios y piezas de recambio originales de Stokke.
- ATENCIÓN: No tome líquidos ni alimentos calientes mientras lleva a un niño en el portabebé.
- ATENCIÓN: Al utilizar el portabebé delantero, nunca desate el cinturón antes de retirar al niño.
- ATENCIÓN: Asegúrese de que el bebé siempre tiene suficiente espacio alrededor de la boca y la nariz para poder respirar con normalidad.
- ATENCIÓN: Utilice siempre el arnés de hombro del bebé cuando use el portabebés dorsal.
- ATENCIÓN: Trabe siempre el clip carabinero con el cierre plástico del clip carabinero.
- ATENCIÓN: Este producto ha sido diseñado para cargar un solo niño a la vez

## Derecho de reclamación y ampliación de garantía

Aplicables a nivel mundial con respecto a Stokke® MyCarrier™, en adelante denominado el producto.

### Derecho de reclamación

El cliente tiene derecho a reclamar según la legislación de protección al consumidor aplicable en cada momento. Dicha legislación puede variar en cada país.

En términos generales, STOKKE AS no concede ningún derecho adicional a los ya establecidos por la legislación aplicable en cada momento, aunque se haga referencia a la “garantía extendida” que se describe a continuación. Los derechos de los clientes conforme a la legislación de protección al consumidor aplicable en cada momento se suman a los de la “garantía extendida”, y no se ven afectados.

### “Garantía extendida” de Stokke

Sin embargo, STOKKE AS, Parkgata 6, N-6003 Ålesund, Noruega, otorga una “garantía extendida” a clientes que registren su producto en nuestra base de datos de la garantía. Esto se puede hacer a través de la página web [www.stokkewarranty.com](http://www.stokkewarranty.com). Tras el registro, se emite un certificado de garantía que se envía al cliente por correo electrónico o postal.

La inscripción en la base de datos de garantías da derecho al propietario a una “garantía extendida” de la siguiente manera:

- **3 años de garantía** contra cualquier defecto de fabricación del producto.

La “garantía extendida” también se aplica si el producto ha sido recibido como un regalo o se ha comprado de segunda mano. En consecuencia, la “garantía extendida” puede ser invocada por el propietario del producto en cualquier momento, dentro del período de garantía, y sin perjuicio del certificado de garantía presentado por el propietario.

### La “garantía extendida” de Stokke está condicionada a lo siguiente:

- Condiciones normales de uso.
- El producto sólo se ha utilizado para el propósito para el cual está destinado.

- El producto ha tenido el mantenimiento normal, como se describe en el manual de mantenimiento e instrucciones.
- En la “garantía extendida” que se invoca, deberá presentarse el certificado de garantía junto con el recibo de compra sellado original. Esto también se aplica a cualquier dueño posterior.
- El aspecto del producto es el de su estado original, con piezas suministradas por Stokke diseñadas para usarse junto con el producto. Cualquier desviación de esta norma requerirá el consentimiento previo por escrito de Stokke.
- El número de serie del producto no se ha destruido ni eliminado.

### La “garantía extendida” de STOKKE no cubre:

- Problemas causados por la evolución normal de las piezas que componen el producto (por ejemplo, cambios de coloración o desgaste).
- Problemas debidos a pequeñas variaciones en los materiales (por ejemplo, diferencias de color entre las piezas).
- Problemas causados por la influencia extrema de factores externos como el sol, la luz, la temperatura, la humedad, la contaminación ambiental, etc.
- Daños causados por accidentes, por ejemplo caídas. Lo mismo se aplica si el producto ha sido sobrecargado, por ejemplo, en términos del peso depositado en él.
- Daños en el producto debidos a influencia externa, por ejemplo, cuando el producto se transporta o envía como equipaje.
- Daño emergente, por ejemplo, el daño infligido a personas u objetos.
- Si el producto ha sido equipado con accesorios que no han sido suministrados por Stokke, la “garantía extendida” quedará sin efecto.
- La “garantía extendida” no se aplicará a los accesorios comprados o suministrados junto con el producto o en fecha posterior.

### STOKKE, en virtud de la “garantía extendida”:

- Reemplazará o (si lo prefiere STOKKE) reparará la pieza defectuosa o el producto en su totalidad (si es necesario), siempre que el producto se entregue a un distribuidor.
- Cubrirá los costes normales de transporte de cualquier pieza de repuesto o producto de STOKKE al distribuidor donde se adquirió el producto. – Ningún gasto de viaje por parte del comprador está cubierto por los términos de la garantía.
- Se reserva el derecho de sustituir, en el momento de invocarse

- la garantía, las piezas defectuosas por otras que sean de, aproximadamente, el mismo diseño.
- Se reserva el derecho a proporcionar un producto de sustitución en los casos en que el producto en cuestión ya no se fabrica en el momento de invocarse la garantía. Dicho producto deberá tener una calidad y valor equivalentes.

### Cómo invocar la “garantía extendida”:

En general, todas las solicitudes relativas a la “garantía extendida” se harán en el distribuidor donde se adquirió el producto. La solicitud deberá hacerse tan pronto como sea posible una vez descubiertos los desperfectos y deberá estar acompañada por el certificado de garantía, así como por el recibo de compra original. Deberá presentarse documentación o evidencias que confirmen el defecto de fabricación, normalmente enviando el producto al distribuidor o presentándolo al distribuidor o a un representante de ventas de STOKKE para su inspección. El defecto se solucionará de acuerdo con las disposiciones anteriores, siempre que el distribuidor o un representante de ventas de STOKKE determine que el daño ha sido causado por un defecto de fabricación.

# FI TÄRKEÄÄ! SÄILYTÄ VASTAISEN VARALLE

Lue kaikki ohjeet ennen kantorepun kokoamista ja käyttämistä.

## Yleistä tietoa

Jos et pysty säätämään Stokke® MyCarrier™ -kantoreppua tässä käyttöohjeessa kuvatulla tavalla, älä käytä sitä.

### Ilmoitukset

- Säilytä ohjeet vastaisen varalle
- Tarkista kaikki soljet, kiinnikkeet, hihnat ja säädöt aina ennen käyttöä
- Tarkista aina ennen käyttöä, ettei saumoissa ole ratkeamia, hihnoissa tai kankaissa repeämiä tai kiinnikkeissä vaurioita
- Varmista, että lapsi istuu kunnolla ja jalat oikeassa asennossa
- Lapsen on istuttava kasvat kantajaa kohden, kunnes hän oppii kannattelemaan päätään
- Keskokset, alle nelikuukautiset vauvat ja vauvat, joilla on hengitysongelmia, ovat suurimmassa tukehtumisvaarassa
- Jos vauvan syntymäpaino on ollut alhainen tai jos lapsella on jokin sairaus, kysy ennen tuotteen käyttämistä neuvoo terveydenhoitoalan ammattilaiselta.
- Älä käytä kantoreppua, jos tasapainosi tai liikuntakykyysi on heikentynyt rasituksen, uneliaisuuden tai jonkin sairauden vuoksi
- Älä käytä kantoreppua, kun laitat ruokaa, siivoat tai olet muusta syystä alttiina kuumuudelle tai kemikaaleille
- Älä käytä kantoreppua, kun ajat moottoriajoneuvoa tai olet sellaisen kyydissä
- Tarkista peilistä, että vauva istuu kantorepussa oikeassa asennossa.

### Etuosan käyttäminen - kasvat kohti kantajaa

Kun lapsi istuu Stokke® MyCarrier™ -kantorepussa kasvat kohti kantajaa, hänen jalkansa ovat leveässä haara-asennossa ja hänen selkensä, pakaransa ja reitensä saavat kunnan tuen.

**Minkä ikäiselle:** Neljän viikon iästä alkaen (vähintään 3,5 kg ja 53 cm). Vauvat tarvitsevat vaihtelua. Siksi emme suosittele

vastasyntyneen kantamista Stokke® MyCarrier™ -kantorepussa alussa yli 20 minuuttia kerrallaan.

**Käyttöohje:** Säädä Stokke® MyCarrier™ niin, että yletyt vaivatta suokottamaan vauvasi päälakea. Jos olet pitkä, joudut nostamaan vyötä röhinnan melko korkealle ja säätämään olkahihnoja vastaavasti. Lapsen kasvaessa voit vähitellen laskea vyötä röhinnaa alemmas.

Kiinnitä etukappale olkahihnoihin niin, että liitoshihnat tulevat kinaloiden korkeudelle.

Säädä etuosan leveys sellaiseksi, että se tukee vauvasi selkää kunnolla. Vauva ei saa päästä liukumaan alaspäin, koska se voi hankaloittaa hengittämistä.

Vauvan päätä pitää tukea. Siirrä valjaissa olevia solkia ylös- tai alaspäin ja säädä etuosan hihnojen pituutta, kunnes asento on oikea.

Varmista, että vauvan suun ja nenän ympärillä on riittävästi tilaa hengittää normaalisti.

### Etuosan käyttäminen - kasvat eteenpäin

Kun lapsi istuu Stokke® MyCarrier™ -kantorepussa kasvat eteenpäin, hänen selkensä, pakaransa ja reitensä saavat kunnan tuen.

**Minkä ikäiselle:** Käytä tätä asentoa vasta kun lapsi pystyy kannattelemaan päätään. Lapset kehittyvät kukin omassa tahdissaan, mutta yleensä se onnistuu noin viiden kuukauden iässä.

**Käyttöohje:** Muista avata etuosan keskellä oleva vetoketju ja taittaa leveä kangaskappale pois tieltä ennen kuin nostat vauvan kantoreppuun kasvat eteenpäin. Liitoshihnan paikkaa kannattaa ehkä laskea kasvat eteenpäin kantaessa.

### Takaosan käyttäminen

Kun lapsi istuu selässäsä Stokke® MyCarrier™ -kantorepussa, hänen jalkansa ovat leveässä haara-asennossa ja hänen selkensä, pakaransa ja reitensä saavat kunnan tuen.

**Minkä ikäiselle:** Voit aloittaa takaosan käyttämisen, kun lapsi on täyttänyt 9 kuukautta ja osaa istua ilman tukea.

**Käyttöohje:** Säädä Stokke® MyCarrier™ siten, että lapsi näkee olkapääsi yli. Jos olet yksin, tarkista lapsen asento peilistä ennen kuin lähdet kantamaan häntä selkäpuolella. Varmista lapsesi oikea asento säännöllisesti taskupeiliin avulla. Jos lapsi nukahtaa, kiinnitä takaosan taskussa oleva nukkumistuki paikalleen. Takaosan sisäpuolella on säädettävä istuin. Sen ylin asento sopii korkeintaan puoliistuvaotiaille lapsille.

**Käyttäminen:** Ennen lapsen kääntämistä toisin päin muista avata kaksi nappia ja vetoketju etuosan alaosasta. Rintareppu muuttuu näin hieman pidemmäksi.

### Hoito-ohjeet

Pese 40 asteessa. Irrota alumiinituet ennen pesua.

Käytä pesuainetta, joka ei sisällä valkaisuainetta. Linkoa kevyesti. Venytä märkänä alkuperäiseen muotoonsa. Kuivaa tasaisella alustalla huoneenlämmössä poissa suorasta auringonpaisteesta tai lämmönlähteiden läheltä. ÄLÄ rumpukuivaa äläkä silittä.

**Puuvillaversio:** Stokke MyCarrier -kantorepussa käytetty puuvilla voi haalistua ajan myötä samaan tapaan kuin farkut.

### Seuraavien normien mukainen:

EN13209-2:2005

prEN 13209-2:2014

ASTM F2236-14

## ! VAROITUS

- VAROITUS: Älä koskaan jätä lasta ilman valvontaa.

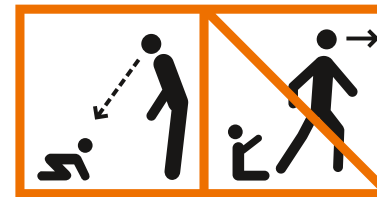

- VAROITUS: ÄLÄ anna lasten leikkiä tällä tuotteella.
- VAROITUS: Omat liikkeesi ja lapsesi liikkeet voivat haitata tasapainoasi.
- VAROITUS: Toimi varovaisesti kumartuessasi tai nojatessasi eteenpäin.
- VAROITUS: Tätä rintareppua ei saa käyttää urheiltaessa.
- VAROITUS: Toimi erityisen varovaisesti kävellessäsi epätasaisella alustalla, sellaisen

lähellä tai portaissa. Olet vastuussa lapsesi turvallisuudesta.

- VAROITUS: Säädä jalka-aukkojen koko sopivaksi eli niin, että lapsen jalat mahtuvat niistä juuri läpi.
- VAROITUS: Lapsen etupuolen on oltava itseäsi kohden, kunnes hän osaa pitää päänsä pystyssä.
- VAROITUS: Toimi erityisen varovaisesti kiinnittäessäsi lapsen tuotteeseen tai irrottaessasi hänet siitä. Noudata aina ohjeita.
- VAROITUS: ÄLÄ käytä tätä tuotetta, jos jokin sen osa on vaurioitunut, haljennut, irronnut tai erittäin kulunut.
- VAROITUS: Käytä VAIN Stokken valmistamia varaosia ja lisävarusteita.
- VAROITUS: Älä nauti kuumaa juomaa tai ruokaa, kun kuljetat lasta rintarepussa.
- VAROITUS: Kun käytät rintareppua, älä irrota vyötä ennen lapsen irrottamista.
- VAROITUS: Varmista, että lapsella on aina riittävästi hengitystilaa suun ja nenän ympärillä.
- VAROITUS: Käytä vauvan olkavaljaita aina, kun kannat vauvaa selkäpuolen kantolaitteessa.
- VAROITUS: Lukitse karabiinit aina muovisilla karabiinilukoilla.
- VAROITUS: Tällä laitteella voi kantaa vain yhtä lasta kerrallaan.

## Reklamaatiot ja laajennettu takuu

Voimassa koko maailmassa Stokke® MyCarrier™ -rintarepuille (“tuote”).

### Reklamaatiot

Asiakkaalla on kuluttajansuojalakiin perustuva oikeus reklamoida koska tahansa. Kuluttajansuojalainsäädännössä voi olla maakohtaisia eroja.

Yleisesti ottaen STOKKE AS ei myönnä kattavampaa takuuta kuin lainsäädäntö edellyttää, vaikka takuusta käytetään Laajennettu takuu -nimitystä. Kuluttajansuojalaki laajentaa asiakkaan oikeuksia. Takuu ei rajoita siihen perustuvia oikeuksia..

### Stokken laajennettu takuu

STOKKE AS, Parkgata 6, N-6003 Ålesund, Norja, kuitenkin myöntää laajennetun takuun asiakkaille, jotka rekisteröivät tuotteen takuutietokantaamme. Tämä voidaan tehdä osoitteessa [www.stokkewarranty.com](http://www.stokkewarranty.com). Kun tiedot on rekisteröity, asiakkaalle lähetetään takuutodistus sähköpostitse tai tavallisena kirjeenä. Rekisteröityminen takuutietokantaan oikeuttaa asiakkaan laajennettuun takuuseen seuraavasti:

- **Valmistusviat kattava 3 vuoden takuu.**

Laajennettu takuu pätee myös, jos tuote on saatu lahjana tai ostettu käytettynä. Vastaavasti tuotteen kulloinenkin omistaja voi peruuttaa laajennetun takuun takuuaikana, jos hän pystyy esittämään takuutodistuksen.

### STOKKE:n myöntämällä laajennetulla takuulla on seuraavat ehdot:

- Normaali käyttö
- Tuotetta on käytetty vain sen käyttötarkoitukseen.
- Tuote on pidetty kunnossa sen käyttöohjeessa kuvatulla tavalla.
- Jos tuotteella on laajennettu takuu, on esitettävä takuutodistus ja alkuperäinen päiväyksellä varustettu ostokuitti. Tämä koskee myös käytettynä ostettua tuotetta.
- Tuotteen on vastattava alkuperäistä. Siinä saa käyttää vain alkuperäisiä STOKKE:n toimittamia siihen tarkoitettuja osia. Poikkeukset edellyttävät STOKKE:n myöntämää kirjallista lupaa.
- Tuotteen sarjanumero ei saa olla vahingoittunut tai poistettu.

### STOKKE:n laajennettu takuu ei kata:

- Normaalialue kulumista tai värinmuutoksia
- Vähäisiä materiaali vaihteluita, kuten osien värieroja
- Auringonpaisteen, valon, lämpötilan, kosteuden tai saasteiden kaltaisten ulkoisten tekijöiden vaikutuksia
- Onnettomuuksien seurauksia, esimerkiksi pudottamista korkealta. Sama koskee tuotteen venyttämistä esimerkiksi asettamalla siihen paino.
- Ulkoisen vaikutuksen aiheuttamia vaurioita esimerkiksi kuljetettaessa tuotetta matkatavaroissa
- Seurannaisia vahinkoja, esimerkiksi henkilöille ja/tai muille esineille aiheutuneita vahinkoja.
- Jos tuotteeseen on kiinnitetty muita kuin Stokken valmistamia osia, laajennettu takuu raukeaa.
- Laajennettu takuu ei koske lisävarusteita, jotka on ostettu yhdessä tuotteen kanssa tai myöhemmin.

### Laajennetun takuun nojalla STOKKE:

- Korjaa tai vaihtaa viollisen osan tai harkintansa mukaan vaihtaa tuotteen uuteen, jos se toimitetaan jälleenmyyjälle
- Maksaa tavanomaiset vaihdettavan osan tai tuotteen kuljetuskustannukset STOKKE:n jälleenmyyjälle, jolta tuote ostettiin. – Matkakustannuksia ei korvata takuusta.
- STOKKE varaa itselleen oikeuden vaihtaa violliset osat niitä vastaaviin osiin.
- STOKKE varaa itselleen oikeuden toimittaa tuotteen tilalle korvaavan tuotteen, jos alkuperäistä tuotetta ei enää valmisteta. Tällaisen tuotteen laatu ja arvo vastaavat alkuperäistä tuotetta.

### Takuuhuollon saaminen laajennetun takuun perusteella:

Takuuhuoltoa laajennetun takuun nojalla on yleensä pyydetävä jälleenmyyjältä, jolta tuote ostettiin. Pyyntö on esitettävä mahdollisimman pian vian havaitsemisen jälkeen. Samalla on esitettävä takuutodistus ja alkuperäinen ostokuitti. Asiakirjat/todisteet valmistusviasta on esitettävä, yleensä esittämällä tuote jälleenmyyjälle tai toimittamalla se jälleenmyyjälle tai STOKKE:n edustajalle tarkastettavaksi. Vika korjataan edellä mainituilla ehdoilla, jos jälleenmyyjä tai STOKKE:n edustaja pitää sitä valmistusvikana.

# FR IMPORTANT ! À CONSERVER POUR FUTURE RÉFÉRENCE

Lire toutes les instructions avant d'assembler et d'utiliser le porte-bébé.

## Informations générales

Si vous ne parvenez pas à régler le Stokke® MyCarrier™ conformément aux instructions du présent manuel, n'utilisez pas ce produit.

### Informations pour l'utilisation du produit

- Conservez ce manuel pour pouvoir le consulter lors de vos prochaines utilisations
- Avant chaque utilisation, veillez à ce que les boucles, fermetures, sangles et les réglages soient tous sécuritaires
- Avant chaque utilisation, assurez-vous qu'aucune couture n'est défectueuse et que les sangles, les fixations et le tissu du porte-bébé ne sont pas abîmés
- Vérifiez la position de l'enfant une fois installé dans le porte-bébé, notamment celle de ses jambes
- L'enfant doit être orienté face à vous jusqu'à ce qu'il puisse tenir sa tête droite
- Les enfants prématurés, présentant un problème respiratoire ou âgés de moins de 4 mois présentent un plus grand risque de suffocation
- Pour les bébés de faible poids à la naissance et les enfants présentant une condition médicale, demandez conseil à un professionnel de la santé avant d'utiliser ce produit.
- N'utilisez jamais un porte-bébé en cas de problème d'équilibre ou de mobilité causé par un effort physique, de la fatigue ou une condition médicale
- N'utilisez jamais un porte-bébé souple pour réaliser des activités vous exposant à une source de chaleur ou des produits chimiques, comme la cuisine ou le nettoyage
- N'utilisez jamais de porte-bébé à bord d'un véhicule motorisé, que vous soyez passager ou conducteur
- Utilisez un miroir pour vérifier que le bébé est correctement installé dans le porte-bébé

**Utilisation du porte-bébé frontal – orienté vers le parent**  
Lorsque vous utilisez le porte-bébé Stokke® MyCarrier™ orienté vers vous, les hanches de l'enfant sont parfaitement positionnées et celui-ci bénéficie d'une bonne ouverture des jambes et d'un bon soutien pour son dos, son postérieur et ses cuisses.

**Quand l'utiliser ?** À partir de quatre semaines (minimum 3,5 kg et 53 cm). Les bébés ont besoin de changer de position.

Nous recommandons par conséquent de ne pas laisser votre nouveau-né plus de vingt minutes dans le Stokke® MyCarrier™ pour commencer.

**Comment l'utiliser ?** Ajustez votre porte-bébé Stokke® MyCarrier™ de façon à pouvoir facilement embrasser le sommet de la tête de votre enfant. Les personnes de grande taille doivent pour cela placer la ceinture autour de leur taille, puis régler les bretelles pour atteindre cette position. Au fur et à mesure que l'enfant grandit, vous pouvez descendre la ceinture.

Lorsque vous attachez la partie ventrale aux bretelles, placez les sangles de fixation au même niveau que vos aisselles.

Réglez la largeur du porte-bébé frontal de sorte que le dos de votre bébé soit bien soutenu. Le bébé ne doit pas glisser vers le bas car cela peut gêner sa respiration.

La tête de votre bébé doit être parfaitement soutenue. Pour cela, faites glisser les boucles sur le harnais, vers le haut ou le bas, et réglez la longueur des bretelles sur le porte-bébé frontal afin d'obtenir cette position.

Veillez à ce que le bébé ait toujours suffisamment d'espace autour de la bouche et du nez pour pouvoir respirer normalement.

### Utilisation du porte-bébé frontal – orienté vers l'extérieur

Lorsque vous utilisez le porte-bébé Stokke® MyCarrier™ orienté vers l'extérieur, votre enfant bénéficie d'un bon soutien pour son dos, son postérieur et ses cuisses.

**Quand l'utiliser ?** A n'utiliser qu'une fois que l'enfant peut tenir sa tête seul. Chaque enfant est unique, mais cela se produit en général vers 5 mois.

**Comment l'utiliser ?** Avant de placer votre bébé vers l'extérieur, n'oubliez pas d'ouvrir la fermeture éclair située au centre de la partie ventrale et d'enrouler la grande partie en tissu. Lorsque vous portez votre enfant vers l'extérieur, vous pouvez abaisser la sangle de fixation.

### Utilisation du porte-bébé dorsal

Lorsque vous utilisez le porte-bébé Stokke® MyCarrier™ dans le dos, l'enfant bénéficie d'une bonne ouverture des jambes et d'un bon soutien pour son dos, son postérieur et ses cuisses.

**Quand l'utiliser ?** Vous pouvez utiliser le porte-bébé dorsal vers l'âge de 9 mois, lorsque l'enfant peut s'asseoir seul.

**Comment l'utiliser ?** Ajustez le Stokke® MyCarrier™ de sorte que l'enfant puisse voir au-dessus de votre épaule. Si vous êtes seul, mettez-vous face à un miroir pour utiliser le porte-bébé dorsal. De cette façon, vous pouvez voir que l'enfant est correctement positionné dans votre dos. Utilisez un miroir de poche pour vérifier régulièrement que votre enfant va bien. Si votre enfant s'endort, attachez le support de tête qui se trouve dans la poche du porte-bébé dorsal. Vous pouvez régler la position d'assise de l'enfant lorsque vous le portez dans le dos. La position la plus élevée convient aux enfants jusqu'à environ 18 mois.

### Entretien

Laver à 40°C. Retirer les barres en aluminium avant de laver le porte-bébé.

Utiliser une lessive sans agent javellisant. Essorer avec un programme doux.

Étirer pendant que le tissu est encore humide pour conserver la forme d'origine. Faire sécher à plat à température ambiante, à l'abri de la lumière du soleil ou d'une source de chaleur directe. NE PAS mettre dans le sèche-linge ni repasser.

**Modèle en coton :** Le coton utilisé pour fabriquer le Stokke MyCarrier peut se délayer au fil du temps, de la même façon que peut se délayer un jean.

### Respecte les normes suivantes :

EN13209-2:2005

prEN 13209-2:2014

ASTM F2236-14

## ⚠ AVERTISSEMENT

- AVERTISSEMENT: Ne laissez jamais l'enfant sans surveillance



- AVERTISSEMENT: Votre équilibre peut être négativement affecté par vos mouvements et ceux de votre enfant.
- AVERTISSEMENT: Faites attention lorsque vous cambrez ou quand vous vous penchez en avant.
- AVERTISSEMENT: Ce porte-bébé ne convient pas à une utilisation pendant des activités sportives.
- AVERTISSEMENT: Faites particulièrement attention lorsque vous vous trouvez sur ou à proximité d'un sol inégal et quand vous montez et descendez des escaliers. vous êtes responsable de la sécurité de votre enfant.
- AVERTISSEMENT: Ajustez l'ouverture des jambes pour le confort de bébé.
- AVERTISSEMENT: L'enfant doit être orienté face à vous jusqu'à ce qu'il puisse tenir sa tête droite.
- AVERTISSEMENT: Faites particulièrement attention lorsque vous placez votre enfant dans le produit ou quand vous l'en sortez. Suivez toujours les instructions.
- AVERTISSEMENT: Faites particulièrement attention lorsque vous placez votre enfant dans le produit ou quand vous l'en sortez. Suivez toujours les instructions.
- AVERTISSEMENT: N'utilisez JAMAIS ce produit si une partie est endommagée, éliminée, manquante ou excessivement usée.
- AVERTISSEMENT: Utilisez ce produit UNIQUEMENT

avec des accessoires et/ou pièces de rechange produits par Stokke.

- **AVERTISSEMENT:** Ne consommez jamais de boissons ou de plats chauds alors que vous transportez un enfant dans le porte-bébé.
- **AVERTISSEMENT:** Lorsque vous utilisez le porte-bébé frontal, ne défaites jamais la ceinture avant d'enlever l'enfant.
- **AVERTISSEMENT:** Veillez à ce que le bébé ait toujours suffisamment d'espace autour de la bouche et du nez pour pouvoir respirer normalement.
- **AVERTISSEMENT:** Utilisez toujours le boudier lorsque vous utilisez le porte-bébé dorsal.
- **AVERTISSEMENT:** enclenchez toujours le mousqueton au mousqueton en plastique.
- **AVERTISSEMENT:** Ce produit est destiné au transport d'un seul enfant à la fois.

## Droit de réclamation et garantie étendue

Applicable dans le monde entier pour le Stokke® MyCarrier™, ci-après appelé le produit.

### Droit de réclamation

Le client a le droit de présenter une réclamation conformément à la législation sur la protection des consommateurs applicable à tout moment. Ladite législation peut varier d'un pays à un autre. De façon générale, STOKKE AS n'accorde aucun droit en plus de ceux qui sont octroyés par la législation applicable à tout moment, même si une référence est faite à la « Garantie étendue » décrite ci-dessous. Les droits du client intervenant dans le cadre de la législation applicable sur la protection des consommateurs à tout moment s'ajoutent à ceux de la « Garantie étendue » et ne sont pas affectés par eux..

### « Garantie étendue » de Stokke

Toutefois, STOKKE AS, Parkgata 6, N-6003 Ålesund, Norvège, accorde une « Garantie étendue » aux clients qui enregistrent leur produit dans notre Base de données de garantie. Pour cela, il convient de passer par la page Web [www.stokkewarranty.com](http://www.stokkewarranty.com). Lors de l'enregistrement, un certificat de garantie est émis et envoyé au client par voie électronique (e-mail) ou par courrier ordinaire.

L'enregistrement dans la Base de données de garantie donne au propriétaire droit à la « Garantie étendue » comme suit :

- **Une garantie de trois ans** contre tout défaut de fabrication concernant le produit.

La « Garantie étendue » s'applique également si le produit a été reçu en cadeau ou acheté d'occasion. Par conséquent, elle peut être invoquée par toute personne qui est propriétaire du produit à tout moment, pendant la période de garantie, et sous réserve que le certificat de garantie soit présenté par le propriétaire.

### La « Garantie étendue » de STOKKE dépend de ce qui suit : Usage normal.

- Le produit a été uniquement utilisé pour la finalité prévue.
- Le produit a fait l'objet d'une maintenance ordinaire, comme indiqué dans le manuel de maintenance/instruction.

- Lorsque la « Garantie étendue » est invoquée, le certificat de garantie doit être présenté, en même temps que la preuve d'achat d'origine avec mention de la date. Cela s'applique également à tout propriétaire secondaire ou ultérieur.
- Le produit apparaît dans son état d'origine, ce qui signifie que les seules pièces utilisées ont été fournies par STOKKE et sont prévues pour être utilisées sur ou avec le produit. Toute déviation des termes indiqués ici requiert le consentement écrit préalable de STOKKE.
- Le numéro de série du produit n'a pas été détruit ou supprimé.

### La « Garantie étendue » de STOKKE ne couvre pas :

- Les problèmes provoqués par des développements normaux dans les pièces qui constituent le produit (par exemple, des changements de coloration, ainsi que l'usure).
- Les problèmes provoqués par des variations mineures dans les matériaux (par exemple, des différences de couleur entre les parties).
- Des problèmes provoqués par une influence extrême de facteurs externes comme le soleil/la lumière, la température, l'humidité, la pollution environnementale, etc.
- Des dommages provoqués par des accidents/incidents ; par exemple des chutes depuis une certaine hauteur. Il en va de même si le produit a subi une tension excessive, par exemple en termes de poids placé à l'intérieur.
- Des dommages infligés au produit par une influence externe, par exemple quand le produit est transporté ou envoyé en tant que bagage.
- Des dommages indirects, par exemple infligés à une personne et/ou d'autres objets.
- Si le produit a été équipé d'accessoires non fournis par Stokke, la « Garantie étendue » devient caduque.
- La « Garantie étendue » ne s'applique pas aux accessoires qui ont été achetés ou fournis avec le produit, ou à une date ultérieure.

### Dans le cadre de la « Garantie étendue », STOKKE effectuera les actions suivantes :

- Remplacement ou, si STOKKE le préfère, réparation de la pièce défectueuse, ou du produit dans son intégralité (si nécessaire), à condition que le produit soit livré à un revendeur.
- Couverture des coûts de transport normaux pour toute pièce/

produit de rechange envoyé par STOKKE au revendeur auprès de qui le produit a été acheté. — Aucun coût de déplacement de la part de l'acheteur n'est couvert dans les termes de la garantie.

- Droit de remplacer, au moment de l'invoque de la garantie, des pièces défectueuses par des pièces ayant approximativement le même design.
- Droit de fournir un produit de remplacement si le produit concerné n'est plus fabriqué au moment de l'invoque de la garantie. Ce produit doit être de qualité et valeur correspondantes.

### Procédure d'invoque de la « Garantie étendue » :

De façon générale, toutes les demandes liées à la « Garantie étendue » doivent être présentées au revendeur auprès duquel le produit a été acheté. Cette demande doit être présentée aussi rapidement que possible après la détection d'un défaut et doit être accompagnée du certificat de garantie ainsi que de la preuve d'achat d'origine.

Une documentation/preuve confirmant le défaut de fabrication doit être présentée, normalement en amenant le produit au revendeur ou à un représentant commercial de STOKKE à des fins d'inspection.

Le défaut sera corrigé conformément aux dispositions ci-dessus si le revendeur ou un représentant commercial de STOKKE détermine que le dégât est provoqué par un défaut de fabrication.

# GR ΣΗΜΑΝΤΙΚΟ! ΦΥΛΑΞΤΕ ΤΙΣ ΟΔΗΓΙΕΣ ΓΙΑ ΜΕΛΛΟΝΤΙΚΗ ΑΝΑΦΟΡΑ.

Διαβάστε όλες τις οδηγίες πριν από τη συναρμολόγηση και τη χρήση του μάρσιπου.

## Γενικές πληροφορίες

Εάν δεν μπορείτε να προσαρμόσετε τον μάρσιπο MyCarrier™ της Stokke® σύμφωνα τις οδηγίες σε αυτό το εγχειρίδιο, μην τον χρησιμοποιήσετε.

## Πληροφοριακές δηλώσεις

- Φυλάξτε τις οδηγίες για μελλοντική χρήση.
- Βεβαιωθείτε ότι όλες οι πόρπες, οι ζώνες και τα εξαρτήματα προσαρμογής είναι ασφαλισμένα πριν από κάθε χρήση.
- Βεβαιωθείτε ότι δεν υπάρχουν σκισμένες ραφές ή ζώνες, ούτε χαλασμένες πόρπες πριν από κάθε χρήση.
- Επαληθεύστε τη σωστή τοποθέτηση του παιδιού μέσα στο προϊόν, συμπεριλαμβανομένης της τοποθέτησης των ποδιών του.
- Το παιδί πρέπει να γυρισμένο προς εσάς μέχρι να μπορέσει να κρατήσει όρθιο το κεφάλι του.
- Πρόωρα νεογνά, βρέφη με αναπνευστικά προβλήματα και βρέφη ηλικίας κάτω από 4 μηνών διατρέχουν μεγαλύτερο κίνδυνο ασφυξίας.
- Για ελλιποβαρή νεογνά και παιδιά με ιατρικές παθήσεις, συμβουλευτείτε επαγγελματία υγείας προτού χρησιμοποιήσετε το προϊόν.
- Ποτέ μη χρησιμοποιείτε μάρσιπο αν διακυβεύεται η ισορροπία ή η κινητικότητα λόγω άσκησης, υπνηλίας ή ιατρικών παθήσεων.
- Ποτέ μη χρησιμοποιείτε μάρσιπο κατά τη διάρκεια δραστηριοτήτων, π.χ. όταν μαγειρεύετε ή καθαρίζετε, για τις οποίες απαιτείται χρήση πηγής θερμότητας ή έκθεση σε χημικές ουσίες.
- Ποτέ μη φοράτε μάρσιπο κατά την οδήγηση ή όταν όταν είστε επιβάτης σε μηχανοκίνητο όχημα.

- Χρησιμοποιήστε καθρέφτη για να ελέγξετε πώς είναι καθισμένο το μωρό στον μάρσιπο.

## Χρήση του εμπρόσθιου μάρσιπου - Το παιδί κοιτά προς τα έξω.

Όταν το παιδί κοιτά προς τα μέσα ενώ βρίσκεται στον μάρσιπο MyCarrier™ της Stokke®, είναι σε ευρεία θέση καθίσματος με καλή στήριξη στην πλάτη, στα οπίσθια και στους μηρούς του.

Πότε χρησιμοποιείται: Από την ηλικία των 4 εβδομάδων (κατ' ελάχιστο 3,5 kg και 53 cm). Τα μωρά χρειάζονται ποικιλία. Συνιστούμε, λοιπόν, στην αρχή να περιορίσετε στα 20 λεπτά τον χρόνο που περνά το νεογνό στον μάρσιπο MyCarrier™ της Stokke®.

**Τρόπος χρήσης:** Προσαρμόστε τον μάρσιπο MyCarrier™ της Stokke® έτσι ώστε να σας είναι εύκολο να φιλήσετε την κορυφή του κεφαλιού του μωρού σας. Για ένα ψηλό άτομο, αυτό σημαίνει ότι πρέπει να φορέσει τη ζώνη μέσης αρκετά ψηλά γύρω από τη μέση του και να προσαρμόσει τους μόντες των ώμων ώστε να επιτύχει αυτήν τη θέση. Καθώς το παιδί μεγαλώνει, μπορείτε να χαμηλώνετε σταδιακά τη ζώνη μέσης.

Κατά την προσάρτηση του εμπρόσθιου μάρσιπου στους μόντες των ώμων, τοποθετήστε τη ζώνη στερέωσης στο ίδιο ύψος με τη μασχάλη σας.

Προσαρμόστε το πλάτος του εμπρόσθιου μάρσιπου έτσι ώστε να υπάρχει καλή στήριξη της πλάτης του παιδιού σας. Το μωρό δεν πρέπει να γλιστρά προς τα κάτω επειδή υπάρχει κίνδυνος να επηρεαστεί η αναπνοή του.

Το κεφάλι του μωρού σας πρέπει να στηρίζεται πλήρως. Για να το καταφέρετε αυτό, σύρετε τις πόρπες της ζώνης πάνω-κάτω και προσαρμόστε το μήκος των ζωνών στον εμπρόσθιο μάρσιπο μέχρι να επιτύχετε αυτήν τη θέση.

Βεβαιωθείτε ότι υπάρχει ανά πάσα στιγμή αρκετός χώρος γύρω από το στόμα και τη μύτη του μωρού ώστε να αναπνέει κανονικά.

## Χρήση του εμπρόσθιου μάρσιπου - Το παιδί κοιτά προς τα έξω.

Το παιδί έχει καλή στήριξη στην πλάτη, στα οπίσθια και στους μηρούς του όταν κάθεται στον μάρσιπο MyCarrier™ της Stokke® κοιτώντας προς τα έξω.

**Πότε χρησιμοποιείται:** Πρέπει να χρησιμοποιείται μόνο όταν το παιδί μπορεί να κρατά όρθιο το κεφάλι του χωρίς βοήθεια. Κάθε

παιδί έχει τη δική του ανάπτυξη, αλλά σε γενικές γραμμές αυτό είναι εφικτό μετά την ηλικία των 5 μηνών.

**Τρόπος χρήσης:** Προτού τοποθετήσετε το μωρό σας έτσι ώστε να κοιτά προς τα έξω, θυμηθείτε να ανοίξετε το φερμουάρ που βρίσκεται στη μέση του εμπρόσθιου μάρσιπου και να διπλώσετε το πλατύ κομμάτι του υφάσματος. Όταν το παιδί κοιτά προς τα έξω, ίσως χρειαστεί να χαμηλώσετε τη ζώνη στερέωσης.

## Χρήση του οπίσθιου μάρσιπου

Όταν το παιδί βρίσκεται στην πλάτη σας μέσα στον μάρσιπο MyCarrier™ της Stokke®, είναι σε ευρεία θέση καθίσματος με καλή στήριξη στην πλάτη, στα οπίσθια και στους μηρούς του.

**Πότε χρησιμοποιείται:** Όταν το παιδί είναι 9 μηνών και μπορεί να βρίσκεται σε καθιστή θέση χωρίς βοήθεια, μπορείτε να αρχίσετε να χρησιμοποιείτε τον οπίσθιο μάρσιπο.

**Τρόπος χρήσης:** Προσαρμόστε τον μάρσιπο MyCarrier™ της Stokke® έτσι ώστε το παιδί να μπορεί να δει πάνω από τον ώμο σας. Αν είστε μόνος σας, σταθείτε μπροστά σε έναν καθρέπτη κατά τη χρήση του οπίσθιου μάρσιπου. Έτσι θα μπορείτε να ελέγξετε αν το παιδί έχει τοποθετηθεί σωστά στην πλάτη σας. Χρησιμοποιήστε έναν καθρέπτη τσέπης για να ελέγχετε τακτικά τη θέση του παιδιού σας. Εάν το παιδί αποκοιμηθεί, προσαρτήστε το στηρίγμα ύπνου που μπορείτε να βρείτε στην τσέπη του οπίσθιου μάρσιπου. Υπάρχει μια ρυθμιζόμενη τσέπη μέσα στον οπίσθιο μάρσιπο. Η υψηλότερη θέση είναι για παιδιά ηλικίας έως 18 μηνών περίπου.

## Συντήρηση

Πλύνετε τον μάρσιπο στους 40°C. Αφαιρέστε τις αλουμιένιες ράβδους πριν από το πλύσιμο.

Χρησιμοποιήστε απορρυπαντικό χωρίς χλωρίνη. Ρυθμίστε το στύψιμο στις χαμηλές στροφές.

Τεντώστε το ύφασμα όσο είναι υγρό για να διατηρηθεί η αρχική φόρμα. Για το στέγνωμα, απλώστε το σε οριζόντια θέση σε θερμοκρασία δωματίου μακριά από το φως του ήλιου ή άλλη πηγή θερμότητας.

ΜΗ χρησιμοποιείτε στεγνωτήριο και μην το σιδερώνετε.

**Μοντέλο με βαμβακερό ύφασμα:** Το βαμβακερό ύφασμα που χρησιμοποιείται για τον μάρσιπο MyCarrier της Stokke ίσως ξεβάψει με την πάροδο του χρόνου όπως τα τζιν.

U skladu s  
EN13209-2:2005  
prEN 13209-2:2014  
ASTM F2236-14

## ⚠️ ΠΡΟΕΙΔΟΠΟΙΗΣΗ

- ΠΡΟΕΙΔΟΠΟΙΗΣΗ: Μην αφήνετε ποτέ το παιδί χωρίς επιτήρηση.

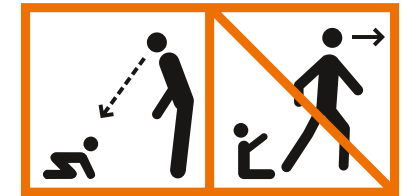

- ΠΡΟΕΙΔΟΠΟΙΗΣΗ: Μην αφήνετε ΠΟΤΕ παιδιά να παίζουν με ή κοντά στο προϊόν.
- ΠΡΟΕΙΔΟΠΟΙΗΣΗ: Η ισορροπία σας μπορεί να επηρεαστεί από την κίνηση τη δική σας και του παιδιού σας.
- ΠΡΟΕΙΔΟΠΟΙΗΣΗ: Να είστε προσεκτικοί όταν σκύβετε προς τα εμπρός.
- ΠΡΟΕΙΔΟΠΟΙΗΣΗ: Αυτός ο μάρσιπος δεν είναι κατάλληλος για χρήση κατά τη διάρκεια αθλητικών δραστηριοτήτων.
- ΠΡΟΕΙΔΟΠΟΙΗΣΗ: Να είστε ιδιαίτερα προσεκτικοί όταν περπατάτε πάνω ή κοντά σε ανώμαλο έδαφος καθώς και όταν ανεβοκατεβαίνετε τα σκαλιά - ασφάλεια του παιδιού σας αποτελεί δική σας ευθύνη.
- ΠΡΟΕΙΔΟΠΟΙΗΣΗ: Ρυθμίστε τα ανοίγματα ποδιών για να βολεύουν τα πόδια του παιδιού.
- ΠΡΟΕΙΔΟΠΟΙΗΣΗ: Το παιδί πρέπει να κοιτάζει προς τα εσάς μέχρι να μπορέσει να κρατήσει ίσιο το κεφάλι του.
- ΠΡΟΕΙΔΟΠΟΙΗΣΗ: Να είστε ιδιαίτερα προσεκτικοί όταν βάζετε και βγάζετε το παιδί σας από το προϊόν. Ακολουθείτε πάντα τις οδηγίες.



- **ΠΡΟΕΙΔΟΠΟΙΗΣΗ:** Μη χρησιμοποιείτε ΠΟΤΕ αυτό το προϊόν εάν κάποιο από τα εξαρτήματα έχει υποστεί βλάβη, σπάσει, λείπει ή είναι υπερβολικά φθαρμένο.
- **ΠΡΟΕΙΔΟΠΟΙΗΣΗ:** Χρησιμοποιείτε αυτό το προϊόν ΜΟΝΟ με τα αξεσουάρ ή/και τα ανταλλακτικά που κατασκευάζονται από τη Stokke.
- **ΠΡΟΕΙΔΟΠΟΙΗΣΗ:** Μην πίνετε ποτέ ζεστά ποτά και μην τρώτε ζεστό φαγητό ενώ μεταφέρετε ένα παιδί στο μάρσιπο.
- **ΠΡΟΕΙΔΟΠΟΙΗΣΗ:** Όταν χρησιμοποιείτε τον εμπρόσθιο μάρσιπο, μην λύνετε ποτέ τη ζώνη μέσης προτού βγάλετε το παιδί.
- **ΠΡΟΕΙΔΟΠΟΙΗΣΗ:** Βεβαιωθείτε ότι το μωρό διαθέτει συνεχώς αρκετό χώρο γύρω από το στόμα και τη μύτη του ώστε να μπορεί να αναπνέει κανονικά.
- **ΠΡΟΕΙΔΟΠΟΙΗΣΗ:** Πάντοτε χρησιμοποιείτε την εξάρτηση ώμου μαζί με το πορτ-μπεμπέ.
- **ΠΡΟΕΙΔΟΠΟΙΗΣΗ:** Πάντα να κλειδώνετε το καραμπίνερ με την πλαστική κλειδαριά.
- **ΠΡΟΕΙΔΟΠΟΙΗΣΗ:** Αυτό το προϊόν προορίζεται για τη μεταφορά ενός μόνο παιδιού κάθε φορά

## Δικαιώμα υποβολής παραπονοών και επέκταση εγγύησης

Ισχύει για όλες τις χώρες αναφορικά με το Stokke® MyCarrier™, το οποίο εφεξής θα αναφέρεται ως το “προϊόν”.

### Δικαιώμα υποβολής παραπονοών

Ο πελάτης διατηρεί το δικαίωμα να υποβάλει παράπονα σύμφωνα με την εκάστοτε ισχύουσα νομοθεσία προστασίας του καταναλωτή, η οποία ενδέχεται να διαφέρει από χώρα σε χώρα.

Σε γενικές γραμμές, η STOKKE AS δεν εκχωρεί κανένα επιπλέον δικαίωμα πέραν αυτών που προβλέπονται από την εκάστοτε ισχύουσα νομοθεσία, αν και γίνεται αναφορά στην «Επέκταση Εγγύησης», η οποία περιγράφεται παρακάτω. Τα δικαιώματα του πελάτη όπως αυτά απορρέουν από την εκάστοτε ισχύουσα νομοθεσία προστασίας του καταναλωτή είναι επιπρόσθετα αυτών που παρέχονται από την «Επέκταση Εγγύησης» και δεν επηρεάζονται από αυτά.

### “Επέκταση εγγύησης” Stokke

Πάραυτα, η STOKKE AS, Parkgata 6, N-6003 Ålesund, Νορβηγία, παρέχει μια “Επέκταση Εγγύησης” στους πελάτες που εγγράφουν το προϊόν τους στη Βάση Δεδομένων Εγγυήσεων μας. Η εγγραφή μπορεί να γίνει μέσω της ιστοσελίδας μας στην ηλεκτρονική διεύθυνση [www.stokkewarranty.com](http://www.stokkewarranty.com). Μετά την εγγραφή, θα εκδοθεί ένα πιστοποιητικό εγγύησης και θα σταλεί στον πελάτη σε ηλεκτρονική μορφή (ηλεκτρονικό ταχυδρομείο) ή μέσω ταχυδρομείου.

Η εγγραφή στη Βάση Δεδομένων Εγγυήσεων παρέχει στον ιδιοκτήτη το δικαίωμα «Επέκτασης Εγγύησης» ως εξής:

- **3 χρόνια εγγύηση** για οποιοδήποτε κατασκευαστικό ελάττωμα του προϊόντος.

Η «Επέκταση Εγγύησης» ισχύει, επίσης, αν το προϊόν ελήφθη ως δώρο ή αν αγοράστηκε μεταχειρισμένο. Συνεπώς, η «Επέκταση Εγγύησης» μπορεί να χρησιμοποιηθεί από οποιονδήποτε, ο οποίος είναι ο ιδιοκτήτης του προϊόντος οποιαδήποτε δεδομένη στιγμή, εντός της περιόδου εγγύησης, και υπό την προϋπόθεση προσκόμισης του πιστοποιητικού εγγύησης από τον ιδιοκτήτη.

### Η «Επέκταση Εγγύησης» STOKKE διέπεται από τις εξής προϋποθέσεις:

- Κανονική χρήση.
- Το προϊόν έχει χρησιμοποιηθεί μόνο για το σκοπό για τον οποίο προορίζεται.
- Το προϊόν δέχεται τακτική συντήρηση, όπως περιγράφεται στο εγχειρίδιο συντήρησης / οδηγιών χρήσης.
- Σε περίπτωση χρήσης της «Επέκτασης Εγγύησης», πρέπει να προσκομιστεί το πιστοποιητικό εγγύησης μαζί με την πρωτότυπη απόδειξη αγοράς όπου αναγράφεται η ημερομηνία. Αυτό ισχύει και για τον δεύτερο ή επόμενο ιδιοκτήτη.
- Το προϊόν βρίσκεται στην αρχική του κατάσταση, δεδομένου ότι τα μόνα εξαρτήματα που χρησιμοποιήθηκαν έχουν προμηθευτεί από τη STOKKE και προορίζονται για χρήση στο, ή μαζί με το, προϊόν. Οποιαδήποτε παρέκκλιση απαιτεί τη γραπτή συγκατάθεση της STOKKE.
- Ο αύξων αριθμός του προϊόντος δεν έχει καταστραφεί ή αφαιρεθεί.

### Η «Επέκταση Εγγύησης» STOKKE δεν καλύπτει:

- Προβλήματα που προκαλούνται από φυσιολογική εξέλιξη

των εξαρτημάτων που αποτελούν το προϊόν (π.χ. αλλαγές στο χρώμα, καθώς και φυσιολογική φθορά).

- Προβλήματα που προκαλούνται από μικρές διαφορές στα υλικά (π.χ. διαφορές χρώματος μεταξύ των εξαρτημάτων).
- Προβλήματα που προκαλούνται από ακραία επίδραση εξωτερικών παραγόντων όπως ο ήλιος / το φως, η θερμοκρασία, η υγρασία, η περιβαλλοντική ρύπανση, κλπ.
- Βλάβες που προκαλούνται από ατυχήματα/μικροατυχήματα – για παράδειγμα, από την πτώση από μεγάλο ύψος. Το ίδιο ισχύει και στην περίπτωση υπερφόρτωσης του προϊόντος, για παράδειγμα σε ό,τι αφορά το βάρος που τοποθετείται σε αυτό.
- Φθορά που έχει υποστεί το προϊόν από εξωτερικές επιδράσεις, για παράδειγμα όταν το προϊόν μεταφέρεται ως αποσκευή.
- Αποθετική ζημία, για παράδειγμα ζημία που επιφέρεται σε άλλα άτομα και / ή οποιαδήποτε άλλα αντικείμενα.
- Αν το προϊόν έχει εξοπλιστεί με αξεσουάρ, τα οποία δεν είναι της εταιρείας Stokke, η «Επέκταση Εγγύησης» παύει να ισχύει.
- Η «Επέκταση Εγγύησης» δεν ισχύει για αξεσουάρ που αγοράστηκαν ή δόθηκαν μαζί με το προϊόν ή σε μεταγενέστερη ημερομηνία.

### Η STOKKE στα πλαίσια της «Επέκτασης Εγγύησης» αναλαμβάνει:

- Να αντικαταστήσει ή – αν αυτό προτιμά η STOKKE – να επισκευάσει το ελαττωματικό εξάρτημα, ή το προϊόν στο σύνολό του (αν είναι απαραίτητο), δεδομένου ότι το προϊόν παραδίδεται σε ένα από τα σημεία πώλησής του.
- Να καλύψει τα φυσιολογικά έξοδα μεταφοράς οποιοδήποτε εξαρτήματος / προϊόντος από τη STOKKE στο σημείο πώλησης από όπου αγοράστηκε το προϊόν. Η εγγύηση δεν καλύπτει τα έξοδα μεταφοράς του αγοραστή.
- Διατηρεί το δικαίωμα να αντικαταστήσει, τη στιγμή που γίνεται χρήση της εγγύησης, τα ελαττωματικά μέρη με εξαρτήματα που έχουν περίπου το ίδιο σχήδιο.
- Διατηρεί το δικαίωμα να παραδώσει ένα προϊόν αντικατάστασης σε περιπτώσεις που το σχετικό προϊόν δεν κατασκευάζεται πλέον κατά τη στιγμή που γίνεται χρήση της εγγύησης. Το εν λόγω προϊόν οφείλει να είναι αντίστοιχης ποιότητας και αξίας.

### Πώς να κάνετε χρήση της «Επέκτασης Εγγύησης»:

Σε γενικές γραμμές, όλα τα αιτήματα που αφορούν την «Επέκταση Εγγύησης» πρέπει να υποβάλλονται στο σημείο πώλησης από

όπου αγοράστηκε το προϊόν. Μια τέτοια αίτηση πρέπει να υποβάλλεται το συντομότερο δυνατό μετά τον εντοπισμό του ελαττώματος και πρέπει να συνοδεύεται από το πιστοποιητικό εγγύησης και την πρωτότυπη απόδειξη αγοράς.

Τεκμήρια/αποδείξεις που επιβεβαιώνουν το κατασκευαστικό ελάττωμα πρέπει να παρουσιάζονται κανονικά με την προσκόμιση του προϊόντος στο σημείο πώλησης, ή με οποιοδήποτε άλλο τρόπο παρουσίασης στον υπεύθυνο του σημείου πώλησης ή σε αντιπρόσωπο πωλήσεων της STOKKE για επιθεώρηση.

Το ελάττωμα θα αποκατασταθεί σύμφωνα με τα ως άνω προβλεπόμενα, αν ο υπεύθυνος του σημείου πώλησης ή ο αντιπρόσωπος πωλήσεων της STOKKE κρίνει ότι η φθορά προκλήθηκε από κατασκευαστικό ελάττωμα.

# HR VAŽNO! SAČUVAJTE ZA BUDUĆU UPORABU

Pročitajte sve upute prije sastavljanja i uporabe mekane nosiljke.

## Opće informacije

Ako nosiljku Stokke® MyCarrier™ ne možete namjestiti prema uputama u ovom priručniku za korisnike, ne upotrebljavajte je.

### Informacije

- Upute sačuvajte za buduću uporabu.
- Prije svake uporabe provjerite jesu li sve kopče, zapori, remeni i dijelovi za prilagodbu sigurni.
- Prije svake uporabe provjerite ima li napuknutih šavova, potrganog remenja ili tkanine te oštećenih steznika.
- Provjerite je li dijete pravilno postavljeno u proizvod te položaj njegovih nogu.
- Dijete uvijek mora biti okrenuto prema vama sve dok ne može uspravno držati glavu.
- Kod nedonoščadi, novorođenčadi s dišnim problemima i novorođenčadi mlađe od 4 mjeseca postoji velika opasnost od gušenja.
- Za novorođenčad male porođajne težine i djecu sa zdravstvenim tegobama prije upotrebe proizvoda zatražite savjet od stručnog zdravstvenog djelatnika.
- Mekanu nosiljku nikada ne upotrebljavajte kada vam je ravnoteža ili mobilnost smanjena zbog vježbanja, pospanosti ili zdravstvenih tegoba.
- Mekanu nosiljku nikada ne upotrebljavajte pri obavljanju poslova povezanih s izvorom topline ili izlaganjem kemikalijama, poput kuhanja i čišćenja.
- Mekanu nosiljku nikada ne nosite dok vozite ili putujete u motornom vozilu.
- Zrcalom provjerite sjedi li dijete pravilno u nosiljci.

### Uporaba prednje nosiljke – dijete okrenuto prema unutra

Kada dijete u nosiljci Stokke® MyCarrier™ sjedi tako da gleda prema vama, ono tada zauzima široki sjedeći položaj pri čemu su djetetova leđa, stražnjicu i bedra dobro poduprta.

**Kada upotrebljavati:** Od 4 tjedna i starije (najmanje 3,5 kg i 53 cm). Bebama je potrebna promjena položaja. Stoga preporučujemo da na početku ograničite vrijeme nošenja novorođenčeta u nosiljci Stokke® MyCarrier na 20 minuta.

**Kako upotrebljavati:** Nosiljku Stokke® MyCarrier™ namjestite tako da svoju bebu lako možete poljubiti u glavu. Za visoke osobe to znači da pojas morate pričvrstiti dosta visoko oko struka te namjestiti naramenice po duljini kako biste postigli željeni položaj. Kako dijete raste, pojas za struk možete postupno spuštati.

Kada prednju nosiljku pričvršćujete na naramenice, pričvrсни pojas postavite na visinu svojeg pazuha.

Širinu prednje nosiljke prilagodite tako da dobro podupire leđa vašeg djeteta. Dijete ne smije skliznuti u nosiljci jer to može negativno utjecati na njegovo disanje.

Glava vašeg djeteta mora potpuno nalijegati. U tu svrhu kopče na glavnom nosivom pojasu pomaknite prema gore ili dolje i namjestite dužinu traka na prednjoj nosiljci dok se ne postigne taj položaj.

Vodite računa o tome da dijete uvijek ima dovoljno slobodnog prostora u području usta i nosa kako bi moglo normalno disati.

### Uporaba prednje nosiljke – dijete okrenuto prema van

Kada dijete sjedi u nosiljci Stokke® MyCarrier™ s licem okrenutim prema van, dobro su mu poduprta leđa, stražnjica i bedra.

**Kada upotrebljavati:** Upotrebljavati samo ako dijete može samostalno držati glavu. Svako je dijete drukčije, no općenito za djecu u dobi od otprilike 5 mjeseci.

**Kako upotrebljavati:** Prije nego što dijete posjednete u položaj s licem okrenutim prema van, ne zaboravite otvoriti zatvarač u sredini prednje nosiljke te odmotati široku tkaninu. Kada dijete nosite dok gleda prema van, možete spustiti pričvrсни pojas.

### Uporaba stražnje nosiljke

Kada dijete na vašim leđima sjedi u nosiljci Stokke® MyCarrier™, ono tada zauzima široki sjedeći položaj pri čemu su djetetova leđa, stražnjicu i bedra dobro poduprta.

**Kada upotrebljavati:** Kada dijete napuni 9 mjeseci i može samostalno sjediti, možete početi s uporabom stražnje nosiljke.

**Kako upotrebljavati:** Nosiljku Stokke® MyCarrier namjestite tako da dijete može gledati preko vašeg ramena. Ako ste sami, stanite ispred zrcala s postavljenom stražnjom nosiljkom. Tako možete vidjeti je li dijete pravilno postavljeno na vašu leđa. S pomoću

džepnog zrcala redovno provjeravajte je li vaše dijete u redu. Ako dijete zaspi, pričvrstite podmetak za spavanje koji se nalazi u džepu stražnje nosiljke. Unutar stražnje nosiljke nalazi se prilagodljivo sjedalo. Najviši položaj namijenjen je djeci do oko 1,5 godine.

### Održavanje

Prati pri 40°C. Prije pranja uklonite aluminijske šipke.

Upotrebljavajte deterđent za rublje bez izbjeljivača. Blago centrifugiranje.

Proizvod rastegniti dok je još mokar kako bi zadržao prvobitni oblik. Sušite ga tako da bude položen na ravnu površinu na sobnoj temperaturi i izvan utjecaja sunčeve svjetlosti ili izravne topline. NE sušiti u sušilici za rublje ili peglati.

**Pamučna varijanta:** Pamuk koji se upotrebljava za Stokke® MyCarrier™ s vremenom može izbljediti poput traperica.

### U skladu s

EN13209-2:2005

prEN 13209-2:2014

ASTM F2236-14

## ⚠ UPOZORENJE

- UPOZORENJE: Nikada ne ostavljajte dijete bez nadzora.

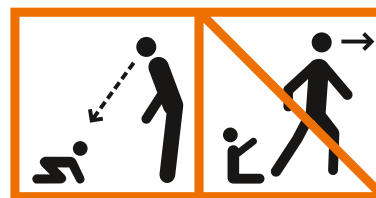

- UPOZORENJE: NIKADA ne dopustite djeci da se igraju s proizvodom ili oko njega.
- UPOZORENJE: Vaši pokreti ili pokreti vašeg djeteta mogu negativno utjecati na vašu ravnotežu.
- UPOZORENJE: Pazite kad se saginjete ili naginjete prema naprijed.

- UPOZORENJE: Ova nosiljka nije prikladna za uporabu tijekom športskih aktivnosti.
- UPOZORENJE: Budite posebno oprezni kada hodati blizu neravnog tla ili po njemu te kada se uspinjete ili silazite po stubama – vi ste odgovorni za sigurnost svoga djeteta.
- UPOZORENJE: Podesite otvore za noge kako bi točno odgovarali djetetovim nogama.
- UPOZORENJE: Dijete mora biti okrenuto licem prema vama sve dok ne bude moglo samostalno držati glavu uspravno.
- UPOZORENJE: Budite posebno oprezni kada svoje dijete remenima pričvršćujete u nosiljci ili vadite iz nje. Uvijek se pridržavajte uputa.
- UPOZORENJE: NIKADA ne koristite ovaj proizvod ako je bilo koji dio oštećen, izlizan, prekomjerno istrošen ili nedostaje.
- UPOZORENJE: Ovaj proizvod koristite SAMO s dodatnom opremom i/ili zamjenskim dijelovima marke Stokke.
- UPOZORENJE: Nikada nemojte piti vruće napitke ili jesti vruću hranu dok nosite dijete u nosiljci za djecu.
- UPOZORENJE: Nosite li nosiljku sprijeda, nikada nemojte otkopčavati pojas za struk prije nego što dijete izvadite iz nosiljke.
- UPOZORENJE: Pazite da dijete uvijek ima dovoljno slobodnog prostora u području usta i nosa kako bi moglo normalno disati.
- UPOZORENJE: Prilikom uporabe stražnje nosiljke uvijek koristite remenje za ramena djeteta.
- UPOZORENJE: Uvijek zaključajte karabin plastičnom blokadom karabina.
- UPOZORENJE: Ovaj je proizvod namijenjen nošenju samo jednog djeteta.

## Reklamacija i produljeno jamstvo

Primjenjivo u cijelom svijetu za proizvod Stokke® MyCarrier™, u nastavku proizvod.

### Reklamacija

Kupac ima pravo na reklamaciju prema važećem zakonu o zaštiti potrošača koji se može razlikovati od zemlje do zemlje.

U općem smislu, STOKKE AS ne daje nikakva dodatna prava osim onih zajamčenih važećim zakonom čak i kada se poziva na dolje pojašnjeno "Produljeno jamstvo". Prava kupca prema važećem zakonu o zaštiti potrošača predstavljaju dodatak pravima iz "Produljenog jamstva" i ono ne utječe na njih.

### Produljeno jamstvo tvrtke Stokke

Tvrtka STOKKE AS, Parkgata 6, N-6003 Ålesund, Norveška, nudi produljeno jamstvo kupcima koji svoj proizvod registriraju u našoj jamstvenoj bazi podataka. To se može učiniti preko naše internetske stranice [www.stokkewarranty.com](http://www.stokkewarranty.com). Nakon registracije jamstveni će list biti izdan i poslan kupcu elektronskom (e-mail) ili redovnom poštom.

Registracijom u bazi podataka za jamstva kupac stječe produljeno jamstvo koje obuhvaća sljedeće:

- **trogodišnje jamstvo za tvorničke greške na proizvodu.**

Produljeno jamstvo također vrijedi i kada je proizvod dobiven na dar ili kupljen rabljen. Prema tome, na produljeno se jamstvo može pozvati tko god je trenutni vlasnik proizvoda unutar razdoblja trajanja jamstva pod uvjetom da vlasnik proizvoda može priložiti jamstveni list.

### Produljeno jamstvo tvrtke STOKKE vrijedi

#### pod sljedećim uvjetima:

- Normalna uporaba.
- Proizvod je korišten samo u one svrhe za koje je namijenjen.
- Proizvod je uredno održavan kao što je opisano u uputama za uporabu/održavanje.
- U slučaju pozivanja na produljeno jamstvo treba se predočiti jamstveni list zajedno s originalnim računom kupnje s datumom i pečatom. Isto vrijedi za drugog i svakog sljedećeg vlasnika.
- Proizvod je u prvobitnom stanju i samo su korišteni dijelovi nabavljeni od tvrtke STOKKE te su isti namijenjeni za uporabu

na proizvodu ili zajedno s proizvodom. U slučaju odstupanja od navedenoga za priznavanje jamstvenog prava potrebna je prethodna suglasnost tvrtke STOKKE u pisanom obliku.

- Serijski broj proizvoda nije uništen ili uklonjen.

### Produljeno jamstvo tvrtke STOKKE ne pokriva:

- Pojave uzrokovane normalnom uporabom dijelova od kojih se proizvod sastoji (npr. promjene boje, habanje).
- Neznatna odstupanja u materijalu (npr. razlike u boji pojedinih dijelova).
- Pojave uzrokovane utjecajem vanjskih čimbenika poput sunca/svjetlosti, topline, vlage, zagađenja okoliša i td.
- Štetu koja je nastala slučajno/nezgodom, primjerice padom s visine. Isto vrijedi i za proizvode koji su bili preopterećeni, primjerice nošenjem težine veće od dopuštene.
- Štetu koja je nastala pod utjecajem vanjskih čimbenika, primjerice kada se proizvod transportira ili predaje kao prtljaga.
- Posljedične štete, primjerice, štetu nanesenu drugim osobama i/ili predmetima.
- Ako je proizvod korišten s dodacima koje ne nudi tvrtka Stokke, produljeno jamstvo prestaje vrijediti.
- Produljeno jamstvo također ne vrijedi za druge dodatke koji su kupljeni ili isporučeni s proizvodom ili naknadno.

### U okviru produljenog jamstva tvrtka STOKKE:

- Zamjenjuje ili – ako STOKKE tako odluči – popravlja pokvareni dio ili zamjenjuje proizvod u cijelosti (bude li to potrebno) pod uvjetom da se proizvod dostavi prodavaču.
- Pokriva uobičajene troškove transporta za zamijenjeni dio/proizvod od tvrtke Stokke do prodavača kod kojeg je proizvod kupljen. – Jamstvo ne pokriva putne troškove kupca.
- Pridržava pravo da zamijeni pokvarene dijelove, u trenutku pozivanja na jamstvo, dijelovima približno istog dizajna.
- Pridržava pravo davanja zamjenskog proizvoda ako se dotični proizvod u trenutku pozivanja na jamstvo više ne proizvodi. Takav proizvod bit će odgovarajuće kvalitete i vrijednosti.

### Kako se pozvati na produljeno jamstvo:

Sve zahtjeve vezane za produljeno jamstvo treba uputiti prodavaču kod kojeg je proizvod kupljen. Takav zahtjev treba podnijeti što je prije moguće nakon otkrivanja kvara te mu treba priložiti jamstveni list i originalni račun kupnje.

Također treba priložiti dokumentaciju/dokaz tvorničke greške, što se obično čini donošenjem proizvoda prodavaču ili davanjem proizvoda na uvid prodavaču ili prodajnom predstavniku tvrtke STOKKE.

Kvar će biti otklonjen u skladu s gore navedenim odredbama ako prodavač ili prodajni predstavnik tvrtke STOKKE utvrde da je kvar uzrokovan tvorničkom greškom.

# HU FONTOS! A JÖVŐBENI FELHASZNÁLÁSHOZ TARTSA MEG!

A puha hordozó összeszerelése és használata előtt olvassa el az útmutatásokat.

## Általános információ

Ha nem tudja beállítani az ebben az útmutatóban szereplő útmutatások alapján a Stokke® MyCarrier™ hordozót, ne használja a terméket.

### Tájékoztató nyilatkozat

- Őrizze meg az útmutatásokat jövőbeni felhasználás céljából
- Minden használat előtt győződjön meg arról, hogy az összes kapocs, csat, szíj és beállítás biztonságos
- Minden használat előtt ellenőrizze, hogy nincsenek-e szétfeszítolt varrások, nem használódtak-e el a szíjak vagy az anyag, és nem sérültek-e a rögzítőelemek
- Gondoskodjon a gyermek megfelelő elhelyezéséről a termékben, beleértve a láb elhelyezkedését is
- A gyermeknek Ön felé kell néznie addig, amíg nem képes önállóan tartani a fejét
- A koraszülött gyermekek, légzésnehézségekkel küszködő gyermekek és a négy hónapos kornál fiatalabb gyermekek vannak leginkább kitéve fulladásveszélynek.
- Kis tömeggel született csecsemők és egészségügyi problémákkal küzdő gyermekek esetében a termék használata előtt kérje ki egészségügyi szakember véleményét.
- Soha ne használja a puha hordozót, ha egyensúlyozó képessége vagy mozgásképessége túlzott igénybevétel, fáradtság vagy egészségügyi okok miatt korlátozott
- Soha ne használja a puha hordozót, ha hóforrás használatával vagy vegyszerek felhasználásával járó tevékenységet végez, például főz vagy takarít
- Soha ne viselje a puha hordozót, ha motoros járművet vezet vagy annak utasa
- Tükör használatával ellenőrizze, hogyan helyezkedik el a csecsemő a hordozóban

**Az elől használható hordozó használata – befelé nézve**  
A Stokke® MyCarrier™ hordozóban befelé néző gyermek széles ülőpozícióban helyezkedik el, háta, fenéke és combja megfelelően van megtámasztva.

Használata a következő esetekben ajánlott: 4 hetes kortól (minimum 3,5 kg /7,7 lb tömeg és 53 cm/21 hüvelyk testhossz felett.) A csecsemőknek változatoságra van szükségük. Ezért azt javasoljuk, hogy újszülött gyermeke kezdetben legfeljebb 20 percet töltsön a Stokke® MyCarrier™ hordozóban.

**A használat módja:** Úgy állítsa be a Stokke® MyCarrier™ hordozót, hogy könnyedén meg tudja pusztítani gyermeke feje búbját. Magas személyek esetében tehát a derékszíjat magasan a derék köré kell helyezni, és e pozíciónak megfelelően kell beállítani a vállszíjakat. Ahogy a gyermek növekszik, úgy állítható fokozatosan lejjebb a derékszíj.

Az elől használható hordozó vállszíjakhoz történő rögzítések a rögzítőszíjat a hónaljával egy szintben helyezze el.

Úgy állítsa be az elől használható hordozó szélességét, hogy a csecsemő háta megfelelően meg legyen támasztva. A csecsemőknek nem szabad lecsúsznia, mivel az hatással lehet a légzésére. A csecsemő fejét teljesen meg kell támasztani. Ennek érdekében csúsztassa a csatokat a szíjjon felfelé vagy lefelé, és állítsa be az elől használható hordozó szíjainak hosszúságát a megfelelő helyzet eléréséig.

Győződjön meg arról, hogy a csecsemő szája és orra körül mindig elég hely van a normál légzéshez.

**Az elől használható hordozó használata – kifelé nézve**  
Gyermeke háta, fenéke és combja megfelelően meg van támasztva, ha kifelé nézve helyezkedik el a Stokke® MyCarrier™ hordozóban.

**Használata a következő esetekben ajánlott:** Csak akkor használható, ha gyermek már önállóan képes tartani a fejét. Minden gyermek más, de általában ez 5 hónapos kor környékén következik be.

**A használat módja:** mielőtt kifelé nézve helyezné el a csecsemőt, ne feledje el kicipzárzni az elől használható hordozó közepén lévő cipzárat, és arrébb hajtani a széles szövetet. Ha kifelé nézve hordozza a gyermeket, mérlegelje, hogy lejjebb kell-e állítani a rögzítőszíjat.

### A háti hordozó használata

A Stokke® MyCarrier™ háti hordozóban ülő gyermek széles ülőpozícióban helyezkedik el, háta, fenéke és combja megfelelően van megtámasztva.

Használata a következő esetekben ajánlott: Ha a gyermek legalább 9 hónapos, és önállóan képes ülni, elkezdheti használni a háti hordozót.

**A használat módja:** úgy állítsa be a Stokke® MyCarrier™ hordozót, hogy gyermeke átnézhesen az Ön válla fölött. Ha egyedül van, álljon a tükör elé a háti hordozó felvételekor. Így láthatja, hogy gyermeke megfelelően helyezkedik-e el az Ön hátán. Zseb-tükör használatával rendszeresen ellenőrizze, hogy a gyermek rendben van-e. Ha a gyermek elalszik, helyezze fel a háti hordozó zsebében található alvócuklyát. A háti hordozó belsejében egy állítható ülés helyezkedik el. A legmagasabb helyzet körülbelül 1,5 éves korig használható.

### Karbantartás

40 °C-on mosható. Mosás előtt távolítsa el az alumínium merevítőket.

Fehérítőt nem tartalmazó mosószert használjon. Alacsony fordulatszámon centrifugázza.

Nedves állapotban igazítsa formára, hogy megtartsa eredeti alakját. Fektetve, szobahőmérsékleten, napugárzástól és közvetlen hőtől védve szárítsa.

NE használjon szárítógépet és ne vasalja.

Pamut változat: a Stokke MyCarrier pamutanyaga a farmerhez hasonlóan idővel fakulhat.

### Megfelel a következő szabványoknak:

EN13209-2:2005

prEN 13209-2:2014

ASTM F2236-14

## ⚠ FIGYELMEZTETÉS

- FIGYELMEZTETÉS: A gyermeket soha nem szabad felügyelet nélkül hagyni.

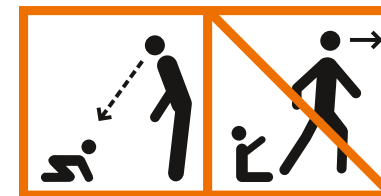

- FIGYELMEZTETÉS: SEMMIKÉPPEN ne engedje, hogy gyermekek játsszanak a termékkel, vagy a termék körül.
- FIGYELMEZTETÉS: Az Ön egyensúlyát hátrányosan befolyásolhatja a saját és gyermeke mozgása.
- FIGYELMEZTETÉS: Vigyázzon, amikor lehajol vagy előrehajol!
- FIGYELMEZTETÉS: Ez a gyermekhordozó nem használható sportolás közben.
- FIGYELMEZTETÉS: Legyen különösen óvatos, amikor egyenetlen terepen vagy annak közelében, illetve lépcsőn felfelé vagy lefelé közlekedik – gyermeke biztonságáért Ön felel.
- FIGYELMEZTETÉS: A lábaknak fenntartott lyukakat úgy állítsa be, hogy a baba lábai kényelmesen átférjenek.
- FIGYELMEZTETÉS: A gyermeket arccal maga felé fordítva vigye, amíg az nem tudja egyenesen tartani a fejét.
- FIGYELMEZTETÉS: Különösen vigyázzon, amikor beszíjazza gyermekét a gyermekhordozóba, illetve amikor kibontja a szíjzatot és kiveszi gyermekét abból. Az utasításokat mindig be kell tartani.
- FIGYELMEZTETÉS: SEMMIKÉPPEN ne használja ezt a terméket, ha annak bármely része sérült, kopott, hiányzik vagy nagyon elhasználódott.
- FIGYELMEZTETÉS: Ezt a terméket CSAK a Stokke

által gyártott tartozékokkal és/vagy tartalék alkatrészekkel együtt használja.

- **FIGYELMEZTETÉS:** Semmiképpen ne igyon forró italt, illetve ne egyen forró ételt, miközben gyermekét a hordozóban viszi.
- **FIGYELMEZTETÉS:** Az elülső gyermekhordozó használatakor semmiképpen ne bontsa ki annak derékszíját, mielőtt kivenné a gyermeket.
- **FIGYELMEZTETÉS:** Ügyeljen arra, hogy a babának mindig legyen elegendő helye a szája és az orra körül ahhoz, hogy normálisan levegőt tudjon venni.
- **FIGYELMEZTETÉS:** A háti hordozó használatakor mindig használja a babát rögzítő vállpántokat.
- **FIGYELMEZTETÉS:** A karabinert mindig rögzítse a műanyag karabiner-csattal.
- **FIGYELMEZTETÉS:** A termék kizárólag egy gyerek egyidejű hordozására alkalmas.

## Reklamációs jog és bővített garancia

Alkalmazandó világszerte a Stokke® MyCarrier™ vonatkozásában, amely az alábbiakban mint termék szerepel.

### Reklamációs jog

vásárló reklamációs joggal rendelkezik az aktuális fogyasztóvédelmi törvényeknek megfelelően, amelyek országonként eltérőek lehetnek.

A STOKKE AS rendszerint nem biztosít az aktuális vonatkozó törvényekben rögzítettek túlmutató jogokat, jóllehet az alábbiakban hivatkozunk „Bővített garancia” lehetőségére. A vásárló aktuális fogyasztóvédelmi törvényekben rögzített jogai kiegészítik a „Bővített garancia” fejezetben ismertetett jogokat és a bővített garancia szerinti jogok nem befolyásolják azokat.

### Stokke „bővített garancia”

A STOKKE AS, Parkgata 6, N-6003 Ålesund, Norvégia, azonban „bővített garanciát” biztosít azoknak a vevőknek, akik regisztrálják az általuk vásárolt terméket garancia-adatbázisunkban. Ezt megtehetik weblapunkon is, a következő címen: [www.stokkewarranty.com](http://www.stokkewarranty.com) A regisztrálást követően kiállítunk egy jótállási igazolást és elektronikusan (e-mailben) vagy szokványos postai úton megküldjük azt a vevő részére.

A garancia-adatbázisban történő regisztráció „Bővített garancia” jogositja a tulajdonost az alábbi feltételek szerint:

- **3 év garancia** a termékben fellelhető bármely gyártási hibára.

A „Bővített garancia” akkor is érvényes, ha a tulajdonos a terméket ajándékba kapta vagy használtan vásárolta. Következésképpen a „Bővített garancia” a szavatossági időn belül bármikor igénybe vehető, függetlenül attól, hogy ki a termék tulajdonosa; ehhez a tulajdonosnak be kell mutatnia a garanciaigazolást.

### A STOKKE „Bővített garancia” a következő feltételek mellett érvényes:

- Normál használat.
- A terméket csak a rendeltetése szerint használták.
- Rendszeresen elvégezték a termék karbantartását a karbantartási/használati utasítás szerint.
- A „Bővített garancia” igénybevételekor be kell mutatni a garanciaigazolást a dátumot tartalmazó vásárlási blokkal együtt. Ez a

szabály érvényes bármely második vagy következő tulajdonosra nézve is.

- Külső megjelenését tekintve a termék ugyanolyan, mint eredeti állapotában; ezen kívül csak a STOKKE által szállított és a terméken vagy a termékkel együtt rendeltetés szerint használandó alkatrészeket használták. Bármilyen ettől való eltérés esetén ki kell kérni a STOKKE írásos beleegyezését.
- A termék sorozatszámát nem szabad olvashatatlanná tenni vagy eltávolítani.

### A STOKKE „Bővített garancia” érvényessége nem terjed ki az alábbiakra:

- A terméket alkotó alkatrészek normál változásai (pl. színváltozások, valamint elhasználódás) okozta problémák.
- Az anyagokban mutatkozó jelentéktelen eltérések (pl. az egyes alkatrészek eltérő színe) okozta problémák.
- Külső tényezők (pl. napsugárzás/fény, hőmérséklet, nyirkosság, környezeti szennyezés, stb.) szélsőséges hatása okozta problémák.
- Balesetek/szerencsétlenségek okozta kár – pl. leejtés nagy magasságból. Ugyanez a szabály érvényes abban az esetben is, ha a terméket túlzott igénybevételnek teszik ki, pl. a megengedtnél nagyobb súlyú gyermeket visznek abban.
- A terméken külső hatás következtében jelentkező kár, pl. amikor azt poggyászként szállítják vagy feladják.
- Következésként jelentkező kár, pl. bármely személynek és/vagy bármely tárgyban okozott kár.
- Amennyiben a terméket bármely, nem a Stokke által forgalmazott tartozékkal szerelik fel, úgy a „Bővített garancia” érvényét veszti.
- A „Bővített garancia” nem érvényes semmilyen olyan tartozékra, amelyet a termékkel együtt vagy egy későbbi időpontban vásároltak, illetve szállítottak le.

### A „Bővített garancia” hatálya alatt a STOKKE:

- Kicsereéli, vagy – ha úgy látja jónak – megjavítja a hibás alkatrészt vagy a teljes terméket (ha szükséges); ehhez a terméket el kell juttatni egy forgalmazóhoz.
- Fizeti bármely cserealkatrész/termék szállítási költségeit a STOKKE cégtől addig a forgalmazóig, amelytől a terméket vásárolták. – A garancia nem fedezi a vásárló esetleges utazási költségeit.

- Fenntartja magának a jogot arra, hogy a garancia igénybevételekor hozzátétőlegesen azonos konstrukciójúra cserélje a hibás alkatrészeket.
- Fenntartja magának a jogot cseretermék leszállítására azokban az esetekben, amikor a szóban forgó terméket már nem gyártják a garancia igénybevételek időpontjában. Az ilyen cseretermék megfelelő minőségű és értékű kell, hogy legyen.

### A „Bővített garancia” igénybevételek feltételei:

A „Bővített garanciával” kapcsolatos valamennyi kérést rendszerint ahhoz a forgalmazóhoz kell benyújtani, akitől a terméket vásárolták. Az ilyen jellegű kéréseket a hiányosság észlelését követően a lehető leghamarabb jelezni kell, mellékelve a garanciaigazolást, továbbá az eredeti vásárlási blokkot. Be kell mutatni a gyártási hibát igazoló dokumentációt/bizonyítékot; a terméket rendszerint ehhez el kell vinni a forgalmazóhoz, vagy más módon kell bemutatni azt ellenőrzésre a forgalmazónak, illetve a STOKKE értékesítési képviselőjének. A hibát a fenti feltételeknek megfelelően orvosoljuk, amennyiben a forgalmazó vagy a STOKKE értékesítési képviselője megállapítja, hogy a kár gyártási hibára vezethető vissza.

**זכות התלונה ואחריות מורחבת**  
תקפה בכל העולם לגבי MyCarrier® Stokke, אשר יכולה להלן "המוצר".

#### הזכות להגיש תלונה

ללקוח עומדת הזכות להגיש תלונה בהתאם לחוקים להגנת הצרכן הישמיים בכל זמן נתון, כאשר החוקים הללו עשויים להשתנות בין מדינה למדינה.

באופן כללי, STOKKE AS אינה מעניקה זכויות נוספות מלבד ומעבר לאלו המוקנות בחוקים הישמיים בכל זמן נתון, על אף ההתייחסות ל"אחריות המורחבת" המתוארת להלן. זכויות הלקוח על פי חוקי הגנת הצרכן הישמיים בכל זמן נתון באות בנוסף על הזכויות הקיימות על פי "האחריות המורחבת", ואינן מושפעות מהן.

#### "האחריות המורחבת" של STOKKE

אף על פי כן, חברת STOKKE AS, שמשרדיה בכתובת Parkgata 6, N-6003 Ålesund בנורבגיה, מעניקה "אחריות מורחבת" לקוחות אשר רושמים את המוצר אותו רכשו במאגר האחריות שלנו. ניתן לבצע הרשמה זו באתר החברה בכתובת:

[www.stokkewarranty.com](http://www.stokkewarranty.com). עם ההרשמה, תופק תעודת אחריות ותישלח אל הלקוח באופן אלקטרוני (דואר אלקטרוני) או בדואר רגיל. ההרשמה במאגר האחריות מקנה לבעלים "אחריות מורחבת" כדלקמן:

• אחריות ל- 3 שנים כנגד כל פגם ייצור במוצר.

"האחריות המורחבת" תקפה גם אם המוצר התקבל כמתנה או נרכש כמוצר יד שנייה. בהתאם לכך, כל מי שהינו הבעלים של המוצר בכל זמן נתון, במהלך תקופת האחריות, רשאי להפעיל את "האחריות המורחבת", כל עוד יציג את תעודת האחריות

#### "האחריות המורחבת" של STOKKE מותנית

בתנאים הבאים:

- שימוש רגיל.
- השימוש שנעשה במוצר תואם את המטרה שלשמה הוא נוצר.
- המוצר עבר תחזוקה שוטפת כמתואר בהוראות השימוש/תחזוקה.
- בהפעלת "האחריות המורחבת" יש להציג את תעודת

דת האחריות ביחד עם קבלת הרכישה של המוצר הכוללת את תאריך הרכישה. דרישה זו חלה גם על בעלי המוצר שרכשו אותו מיד שנייה. המוצר נראה במצבו המקורי והחלקים היחידים בו הם אלו שסופקו על ידי STOKKE ומיועדים לשימוש עם המוצר. כל שינוי מהאמור לעיל דורש הסכמה בכתב מראש של STOKKE. המספר הסידורי של המוצר לא נהרס או הוסר.

#### "האחריות המורחבת" של STOKKE אינה מכסה:

- בעיות אשר נגרמו כתוצאה מהתפתחויות רגילות בחלקים המרכיבים את המוצר (כגון שינויי צבע וכן בלאי ושחיקה).
- בעיות הנובעות משינויים קלים בחומרים (כגון הבדלי צבע בין חלקים).
- בעיות אשר נגרמו כתוצאה מהשפעה קיצונית של גורמים חיצוניים כגון שמש/אור, טמפרטורה, לחות, זיהום סביבתי וכו'.
- נזק שנגרם עקב תאונה/תקרית – לדוגמה, נפילות מגובה. הדבר חל גם על מקרים של הפעלת עומס יתר על המוצר, לדוגמה מבחינת המשקל שהועמס עליו.
- נזק אשר נגרם למוצר על ידי גורמים חיצוניים, כגון נזק שנגרם כאשר המוצר נשלח כמטען.
- נזק עקיף, לדוגמה נזק אשר נגרם לאדם ו/או לחפצים אחרים.
- "האחריות המורחבת" תפקע במידה והותקנו במוצר אביזרים אשר לא סופקו על ידי STOKKE.
- "האחריות המורחבת" לא תחול על אביזרים שנרכשו או שסופקו יחד עם המוצר, או במועד מאוחר יותר.

#### STOKKE תספק את השירותים הבאים בכפוף ל"אחריות המורחבת":

- תחליף או – בהתאם להעדפת החברה – תתקן את החלק הפגום, או את המוצר בשלמותו (אם יש צורך בכך), בתנאי שהמוצר יימסר לספק.
- תכסה עלויות הובלה סבירות עבור כל חלק/מוצר חלוי פי מ-STOKKE לספק שממנו נרכש המוצר - כל עלויות נסיעה של הרוכש אינן מכוסות במסגרת האחריות.
- החברה שומרת את הזכות להחליף, בעת הפעלת האחריות, חלקים פגומים בחלקים בעלי עיצוב דומה פחות

או יותר.

• החברה שומרת את הזכות לספק מוצר חליפי במקרים בהם המוצר הרלוונטי כבר אינו מיוצר יותר בעת הפעלת האחריות. מוצר חליפי כזה יהיה באיכות וערך התואמים למוצר המקורי.

#### כיצד להפעיל את "האחריות המורחבת":

באופן כללי, כל הבקשות הנוגעות ל"אחריות המורחבת" יימסרו לספק שממנו נרכש המוצר. יש להגיש את הבקשה בהקדם האפשרי לאחר גילוי הפגם ולצרף את תעודת האחריות וכן קבלת הרכישה המקורית. תיעוד/הוכחה המאשרים את הפגם בייצור יוצגו, בדרך כלל, על ידי מסירת המוצר עצמו לספק, או יוצגו לספק או לנציג מכירות של STOKKE לבדיקה. הפגם יתוקן בכפוף לתנאים הנ"ל אם הספק או נציג המכירות של STOKKE יקבע שהנזק נגרם כתוצאה מפגם בייצור.

# || חשוב! שמרו את הוראות השימוש לעיון בעתיד

קראו את כל ההוראות לפני הרכבה ושימוש במנשא הרך.

## מידע כללי

אם לא הצלחתם לכוונן את Stokke® MyCarrier בהתאם להוראות שבמדריך זה, אל תשתמשו במוצר.

## מידע חשוב

- שמרו את ההוראות לשימוש עתידי
- ודאו שכל האבזמים, הלחצניות, הרצועות וההתאמות נעולים ומותאמים בצורה בטוחה לפני כל שימוש
- בדקו שאין תפרים קרועים, קרעים ברצועות או בבל ופגיעות באבזמים ובלחצניות לפני כל שימוש
- ודאו כי הילד מונח כראוי במוצר, כולל הרגליים
- על הילד להיות עם הפנים אליכם עד שיהיה מסוגל להחזיק את ראשו זקוף
- פגים, תינוקות עם בעיות נשימה ותינוקות מתחת לגיל 4 חודשים נמצאים בסיכון הגבוה ביותר לחנק
- כאשר המוצר מיועד לתינוקות שנולדו במשקל נמוך או לילדים עם בעיה רפואית, יש לפנות לייעוץ רפואי לפני השימוש במוצר.
- אין להשתמש במנשא רך כשיש פגיעה בשיווי המשקל או בניידות בגלל פעילות גופנית, ישנוניות או מצב רפואי
- אין להשתמש במנשא רך בעת פעילויות כגון בישול וניקיון, הכרוכות בשימוש במקור חום או בחשיפה לכימיקלים
- אין להשתמש במנשא רך בזמן הנהיגה או בזמן נסיעה בכלי רכב
- יש לבדוק את הישיבה של התינוק במנשא בעזרת מראה

**שימוש במנשא הקדמי – עם הפנים כלפי פנים**  
כשילדכם יושב עם הפנים כלפי פנים ב-Stokke® MyCarrier תנוחת הישיבה שלו רחבה, עם תמיכה טובה בגב, בישבן ובירכיים. מתי משתמשים: החל מגיל 4 שבועות (מינימום 3.5

ק"ג 53- ס"מ). התינוקות זקוקים לגיוון. משום כך, אנו ממליצים להגביל בהתחלה את הזמן שבו תינוקכם ישהה ב-Stokke® MyCarrier™ עד 20 דקות.

הוראות שימוש: התאימו את ה-Stokke® MyCarrier™ שלכם כך שתוכלו לנשק בקלות את קצה ראשו של התינוק שלכם. על אדם גבוה למקם את חגורת המותניים די גבוה מסביב למותניים ולהתאים את רצועות הכתפיים כדי להגיע לתנוחה זו. ככל שהילד גדל, ניתן להנמיך בהדרגה את חגורת המותניים. כשמחברים את המנשא הקדמי לרצועות הכתפיים, הציבו את רצועת החיבור בגובה בית השחק. התאימו את רוחב המנשא הקדמי כך שלתינוקכם תהיה תמיכה גב טובה. אסור שהתינוק יחליק למטה, כיוון שהדבר עלול לחסום את דרכי הנשימה שלו. יש לספק תמיכה מלאה לראשו של התינוק. לשם כך, החליקו את האבזמים למטה או למעלה על גבי הרתם מה והתאימו את אורך הרצועות על המנשא הקדמי עד שתיווצר תנוחה כזאת. ודאו שלתינוק יש תמיד מרווח מספיק סביב הפה והאף כדי שיהיה מסוגל לנשום כשורה.

**שימוש במנשא הקדמי – עם הפנים כלפי חוץ**  
לילדכם יש תמיכה טובה בגב, בישבן ובירכיים בעת הישיבה עם הפנים כלפי חוץ ב-Stokke® MyCarrier. מתי משתמשים: מיועד לשימוש רק כאשר הילד מסוגל להחזיק את ראשו ללא עזרה. לכל ילד קצב התפתחות שונה, ולרוב הדבר קורה בסביבות גיל 5 חודשים ומעלה. הוראות שימוש: לפני שמניחים את התינוק עם הפנים כלפי חוץ, יש לפתוח את הרוכסן הנמצא במרכז המנשא הקדמי ולקפל את הבד הרחב כדי להרחיקו. כשהתינוק עם הפנים כלפי חוץ, מומלץ לשקול להנמיך את רצועת החיבור.

## שימוש במנשא גב

כשילדכם יושב עם הפנים כלפי פנים ב-Stokke® MyCarrier תנוחת הישיבה שלו רחבה, עם תמיכה טובה בגב, בישבן ובירכיים. מתי משתמשים: ניתן להתחיל להשתמש במנשא הגב כשהילד בגיל 9 חודשים ומסוגל לשבת ללא עזרה. הוראות שימוש: התאימו את Stokke® MyCarrier כך שהילד יכול להביט מעבר לכתף שלכם. אם אתם לבד-כס, עמדו מול מראה בעת השימוש במנשא הגב. באופן

זה תוכלו לוודא כי הילד ממוקם כראוי על הגב שלכם. השתמשו במראת כיס באופן סדיר כדי לבדוק שילדכם בסדר. אם הילד נרדם, יש לחבר את משענת השינה הנמצאת בכיס מנשא הגב. בתוך מנשא הגב ישנו מושב מתכוונן. מצב הישיבה הגבוה ביותר הוא לילדים עד גיל שנה וחצי.

## תחזוקה

יש לכבס ב-40 מעלות צלזיוס ולהסיר את מוטות האלור-מיניום לפני הכביסה. השתמשו בתכשירי ניקוי ללא מלבין. מומלץ לבחור בסחיטה עדינה. מתחו את המוצר כשהוא לח כדי לשמור על צורתו המקורי. רית. בעת הייבוש, יש לשטח את המוצר ולייבשו בטמפרטורת החדר, הרחק מאור שמש או ממקור חום ישר. אין לייבש במכונת ייבוש ואין לגהץ. גרסת הכותנה: הכותנה שממנה עשוי Stokke MyCarrier עשויה לדהות עם הזמן, כמו מכנסי ג'ינס.

בהתאם לתקנים:

EN13209-2:2005  
prEN 13209-2:2014  
ASTM F2236-14

## ⚠ אזהרה

• אזהרה: לעולם אל תשאירו את הילד ללא השגחה.

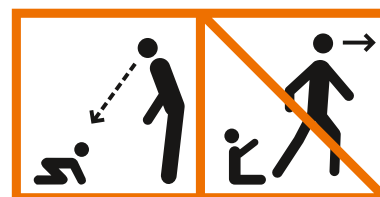

• אזהרה: לעולם אל תרשו לילדים אחרים לשחק במוצר או בסביבתו.  
• אזהרה: תנועותיכם ותנועות ילדכם עלולים

להשפיע על שיווי משקלכם.

- אזהרה: היזהרו כשאתם מתכופפים או נשענים קדימה.
- אזהרה: מנשא זה אינו מתאים לשימוש בעת פעילויות ספורט.
- אזהרה: היזהרו במיוחד בעת הליכה על או בסמוך לקרקע לא ישרה או בעת עליה וירידה במדרגות – בטיחות ילדכם היא באחריותכם.
- אזהרה: יש לכוונן את מפתחי הרגל כך שיתאימו לרגלי התינוק בנוחות.
- אזהרה: על הילד להיות עם הפנים אליכם עד שיהיה מסוגל להחזיק את ראשו זקוף.
- אזהרה: היזהרו במיוחד כאשר אתם חוגרים את ילדכם בתוך המוצר ומשחררים אותו מהחגורת הללו. פעלו תמיד בהתאם להוראות.
- אזהרה: לעולם אל תשתמשו במוצר זה אם חלק כלשהו בו ניזוק, שחוק, חסר או בלוי במיוחד.
- אזהרה: השתמשו במוצר זה אך ורק עם אביזרים ו/או חלקי חילוף המיוצרים על ידי חברת Stokke.
- אזהרה: לעולם אל תשתו משקאות חמים ואל תאכלו מאכלים חמים בעת נשיאת הילד במנשא התינוק.
- אזהרה: בעת השימוש במנשא הקדמי, לעולם אל תתירו את חגורת המותניים לפני שהוצאתם את התינוק מהמנשא.
- אזהרה: ודאו שלתינוק יש תמיד מרווח מספיק מסביב לפה ולאף כדי שיהיה מסוגל לנשום באופן רגיל.
- אזהרה: יש להשתמש תמיד ברתמת הכתפיים של התינוק בעת שימוש במנשא הגב.
- אזהרה: יש לנעול תמיד את הטבעת בעזרת מנעול הטבעת העשוי פלסטיק.
- אזהרה: מוצר זה מתאים לנשיאת תינוק אחד בלבד בכל עת.

# IT IMPORTANTE! CONSERVARE PER FUTURA CONSULTAZIONE

Leggere tutte le istruzioni prima di assemblare e utilizzare il portabebè.

## Informazioni generali

Se non è possibile regolare Stokke® MyCarrier™ in base alle istruzioni in questa guida utente, non utilizzare il prodotto.

### Dichiarazioni informative

- Conservare le istruzioni per consultazione futura
- Controllare per assicurarsi che fibbie, bottoni automatici, cinghie e dispositivi di regolazione siano ben chiusi prima di ogni utilizzo
- Prima di ogni utilizzo, controllare che le cuciture, le cinghie, il tessuto o le chiusure non siano danneggiati
- Assicurarsi che il bambino sia posizionato correttamente nel prodotto e controllare la posizione delle gambe
- Il bambino deve essere rivolto verso l'adulto finché non riesce a tenere la testa dritta
- I neonati prematuri, i bambini con problemi respiratori e i neonati di età inferiore a 4 mesi sono più soggetti al rischio di soffocamento
- Consultare un medico prima di utilizzare il prodotto con neonati con basso peso alla nascita o bambini con problemi medici.
- Non utilizzare mai un portabebè se l'equilibrio o la mobilità di chi lo indossa sono alterati da attività fisiche, sonnolenza o problemi medici
- Non utilizzare mai un portabebè durante attività che comportano l'esposizione a fonti di calore o sostanze chimiche, quali ad es. cucinare o fare pulizie
- Non indossare mai un portabebè quando si è a bordo di veicoli a motore in qualità di conducente o passeggero
- Utilizzare uno specchio per controllare la posizione del bambino seduto nel portabebè

### Uso del portabebè anteriore - Rivolto verso l'interno

Quando è rivolto verso l'interno nel portabebè Stokke® MyCarrier™, il tuo bambino assume un'ampia posizione di seduta che offre un buon supporto a schiena, glutei e cosce.

Quando va utilizzato: da 4 settimane di età (minimo 3,5 kg e 53 cm). I bambini hanno bisogno di cambiamenti. Raccomandiamo quindi di limitare il tempo che il neonato trascorre nel portabebè Stokke® MyCarrier a 20 minuti, per cominciare.

**Modalità d'uso:** regolare Stokke® MyCarrier™ in modo da poter baciare comodamente la sommità del capo del bambino. Per una persona alta, ciò significa che la cintura in vita va posizionata piuttosto in alto intorno alla vita, per poi regolare gli spallacci in modo da raggiungere tale posizione. Man mano che il bambino cresce sarà possibile abbassare gradualmente la cintura in vita. Per fissare il portabebè anteriore agli spallacci, posizionare la cinghia di fissaggio all'altezza dell'ascella.

Regolare l'ampiezza del portabebè anteriore in modo che il bambino goda di un buon supporto sulla schiena. Il bambino non deve scivolare verso il basso, dal momento che ciò può incidere sulla sua respirazione.

La testa del bambino deve essere completamente sostenuta. A tale scopo, far scorrere le fibbie sull'imbracatura verso l'alto o verso il basso e regolare la lunghezza delle cinghie sul portabebè anteriore fino a raggiungere questa posizione.

Assicurarsi che il bambino disponga sempre di sufficiente spazio intorno alla bocca e al naso per essere in grado di respirare normalmente.

### Uso del portabebè anteriore - Rivolto verso l'esterno

Quando è rivolto verso l'esterno nel portabebè Stokke® MyCarrier™, il tuo bambino gode di un buon supporto su schiena, glutei e cosce.

**Quando va utilizzato:** questa posizione va utilizzata soltanto quando il bambino può sorreggere la propria testa da solo. Ogni bambino è unico, ma indicativamente ciò avviene intorno ai 5 mesi d'età.

**Modalità d'uso:** prima di posizionare il bambino rivolto verso l'esterno, aprire la cerniera situata al centro del portabebè anteriore e ripiegare verso l'esterno il tessuto. Quando si trasporta il bambino rivolto verso l'esterno, potrebbe essere opportuno abbassare la cinghia di fissaggio.

### Utilizzo del portabebè posteriore

Quando siede sulla tua schiena nel portabebè Stokke® MyCarrier™, il bambino assume un'ampia posizione di seduta che offre un buon supporto a schiena, glutei e cosce.

**Quando va utilizzato:** il portabebè posteriore si può utilizzare a partire da 9 mesi d'età, quando il bambino è in grado di stare seduto da solo.

**Modalità d'uso:** regolare Stokke® MyCarrier in modo che il bambino possa vedere oltre le tue spalle. Se non si dispone di aiuto, posizionare il bambino nel portabebè posteriore aiutandosi con uno specchio. In questo modo sarà possibile verificare il corretto posizionamento del bambino sulla schiena. Utilizzare uno specchietto per controllare regolarmente che il bambino stia bene. Se il bambino si addormenta, affiancare il supporto per il sonno situato nella tasca del portabebè posteriore. L'interno del portabebè posteriore comprende una seduta regolabile. La posizione più alta è per i bambini fino a circa 1,5 anni.

### Manutenzione

Lavare a 40°C. Rimuovere le barre di alluminio prima del lavaggio. Utilizzare un detergente senza candeggina. Centrifugare con basso numero di giri.

Stendere da bagnato per mantenere la forma originale. Asciugare in piano a temperatura ambiente, lontano dall'azione diretta della luce solare o fonti di calore.

NON utilizzare l'asciugatrice e NON stirare.

Versione in cotone: il cotone utilizzato per Stokke® MyCarrier™ può sbiadire col tempo, come un paio di jeans.

### Conforme alle norme

EN13209-2:2005  
prEN 13209-2:2014  
ASTM F2236-14

## ⚠ ATTENZIONE

- **ATTENZIONE:** Mai lasciare il bambino incustodito.

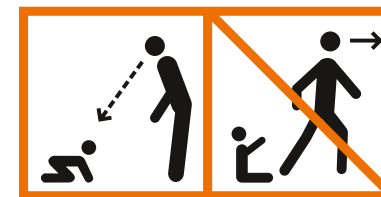

- **ATTENZIONE:** MAI consentire ai bambini di giocare con il prodotto o in prossimità di esso.
- **ATTENZIONE:** L'equilibrio potrebbe essere compromesso dai propri movimenti e da quelli del bambino.
- **ATTENZIONE:** Prestare attenzione quando ci si piega o ci si inclina in avanti.
- **ATTENZIONE:** Questo portabebè non è adatto durante le attività sportive.
- **ATTENZIONE:** Prestare particolare attenzione quando si cammina su oppure in prossimità di un terreno non uniforme e quando si salgono e si scendono le scale: la sicurezza del vostro bambino è una vostra responsabilità.
- **ATTENZIONE:** Regolare l'apertura delle gambe del bambino in modo da farlo stare comodo.
- **ATTENZIONE:** Il bambino deve essere rivolto verso l'adulto finché non riesce a tenere la testa dritta.
- **ATTENZIONE:** Utilizzare particolare attenzione quando si lega e si libera il bambino dal prodotto. Seguire sempre le istruzioni.
- **ATTENZIONE:** MAI utilizzare questo prodotto se una qualsiasi parte è danneggiata, consumata, mancante o eccessivamente usurata.
- **ATTENZIONE:** Utilizzare questo prodotto SOLO con accessori e/o parti di ricambio prodotti da Stokke.
- **ATTENZIONE:** Mai bere liquidi caldi o mangiare cibo caldo mentre si trasporta un bambino nel portabebè.



- **ATTENZIONE:** Quando si usa il portabebè, mai sciogliere la cintura alla vita prima di aver tolto il bambino.
- **ATTENZIONE:** Assicurarsi che il bambino disponga sempre di sufficiente spazio intorno alla bocca e al naso per essere in grado di respirare normalmente.
- **ATTENZIONE:** Usare sempre l'imbracatura da spalla per bambini quando si usa lo zaino posteriore porta bambini.
- **ATTENZIONE:** Bloccare sempre il moschettone con il blocco per moschettone in plastica.
- **ATTENZIONE:** Questo prodotto è stato progettato per il trasporto di un solo bambino alla volta.

## Diritto di reclamo e garanzia estesa

Applicabile in tutto il mondo rispetto allo Stokke® MyCarrier, qui di seguito definito "il prodotto".

### Diritto di reclamo

Il cliente ha diritto a reclamare, in base alla legge sulla tutela dei consumatori applicabile in qualsiasi momento, che può variare da Paese a Paese.

In generale, STOKKE AS non garantisce alcun diritto addizionale oltre quelli previsti dalla legge applicabile in qualsiasi momento, anche se si fa riferimento alla "Garanzia estesa" descritta sotto. I diritti del consumatore ai sensi della legge di tutela dei consumatori applicabile in un qualsiasi momento, sono addizionali rispetto a quelli previsti dalla "Garanzia estesa", e non sono da essi influenzati.

### "Garanzia estesa" Stokke

Fatto salvo quanto detto sopra, STOKKE AS, Parkgata 6, N-6003 Ålesund, Norvegia garantisce una "Garanzia Estesa" ai clienti che registrano il prodotto acquistato nel database delle garanzie. Per far questo è possibile collegarsi all'indirizzo [www.stokkewarranty.com](http://www.stokkewarranty.com). In seguito alla registrazione, viene rilasciato un certificato di garanzia che può essere trasmesso al cliente in formato elettronico (e-mail) o per posta ordinaria.

La registrazione nel Database Garanzie dà diritto al possessore a una "Garanzia estesa" come di seguito indicato:

- **Garanzia di 3 anni** a fronte di qualsiasi difetto di fabbricazione del prodotto.

La "Garanzia estesa" si applica anche se il prodotto è stato ricevuto come regalo o acquistato di seconda mano. Di conseguenza, la "Garanzia estesa" potrebbe essere chiamata in causa da chiunque sia il possessore del prodotto in qualsiasi momento, entro il periodo di garanzia, e soggetta al certificato di garanzia presentato dal possessore.

### La "Garanzia estesa" STOKKE è subordinata alle seguenti condizioni:

- Normale uso.
- Il prodotto è stato utilizzato solo per lo scopo previsto.
- Il prodotto è stato sottoposto a ordinaria manutenzione, come descritto nel manuale di istruzioni/manutenzione.
- Per utilizzare la "Garanzia estesa" è necessario presentare il certificato di garanzia, insieme alla ricevuta di acquisto originale recante la data. Questo vale anche per qualsiasi proprietario secondario o successivo.
- Il prodotto deve apparire nel suo stato originale, cioè le uniche parti utilizzate devono essere state fornite da STOKKE e devono essere destinate all'uso sul prodotto o insieme ad esso. Qualsiasi eccezione rispetto a queste condizioni richiedono il previo consenso scritto di STOKKE.
- Il numero di serie del prodotto non deve essere stato distrutto o rimosso.

### La "Garanzia estesa" STOKKE non copre:

- Problemi causati da normali sviluppi nelle parti che compongono il prodotto (es. cambi di colorazione, usura).
- Problemi causati da variazioni minori nei materiali (es. differenze di colori tra le parti).
- Problemi causati da influenza estrema proveniente da fattori esterni come sole, luce, temperatura, umidità, inquinamento ambientale, ecc.
- Danni causati da incidenti/infortuni - ad esempio cadute da una certa altezza. Lo stesso vale se il prodotto è stato sottoposto a sforzi eccessivi, ad esempio in termini del peso collocato su di esso.

- Danni inflitti al prodotto da influenze esterne, ad esempio quando il prodotto viene trasportato o spedito come bagaglio.
- Danni consequenziali, ad esempio danni inflitti su qualsiasi persona e/o qualsiasi altro oggetto.
- Se sul prodotto sono stati installati accessori non forniti da Stokke, la "Garanzia estesa" viene a cessare.
- La "Garanzia estesa" non si applica ad alcun accessorio che sia stato acquistato o fornito insieme al prodotto, o in un momento successivo.

### STOKKE, ai sensi della "Garanzia estesa":

- Sostituirà oppure - se STOKKE preferisce così - riparerà la parte difettosa, o il prodotto nella sua interezza (se necessario), a patto che il prodotto sia consegnato a un rivenditore.
- Coprirà i normali costi di trasporto per qualsiasi parte di ricambio/prodotto da STOKKE al rivenditore dal quale il prodotto è stato acquistato. - Nessun costo di viaggio a carico dell'acquirente è coperto ai sensi della garanzia.
- Si riserva il diritto di sostituire, al momento in cui la garanzia sia chiamata in causa, le parti difettose con parti che presentino un design approssimativamente uguale.
- Si riserva il diritto di fornire un prodotto sostitutivo nei casi in cui il prodotto in questione non venga più realizzato al momento in cui la garanzia viene chiamata in causa. Tale prodotto dovrà essere di corrispondente qualità e valore.

### Come chiamare in causa la "Garanzia estesa":

In generale, tutte le richieste relative alla "Garanzia estesa" dovranno essere presentate al rivenditore presso il quale il prodotto è stato acquistato. Tali richieste dovranno essere presentate il prima possibile dopo la scoperta di qualsiasi difetto, e dovranno essere accompagnate dal certificato di garanzia così come dalla ricevuta di acquisto originale.

Documentazione/prove confermant i difetti di produzione dovranno essere presentate, normalmente portando il prodotto al rivenditore, oppure dovranno essere presentate in altra forma al rivenditore o ad un rappresentante vendite STOKKE per essere ispezionate.

Il difetto verrà risolto in conformità con le disposizioni sopra elencate se il rivenditore o un rappresentante vendite STOKKE stabilisce che il danno è stato causato da un difetto di produzione.

# JP 重要! 本ユーザーガイドは、必要なときには、いつでも取り出して参照できるように、大切に保管してください

ご使用前に、必ず本ユーザーガイドをお読みのうえ、正しく安全にお使いください。また、本製品を日本国内でご使用される場合は、必ず同梱の日本語版取扱説明書を併せてお読みください。

## 一般事項

このユーザーガイドに記載されている説明文に従って Stokke® MyCarrier™ (ストッケ マイキャリア) を調節できない場合は、使用しないでください。

## 一般事項

- 今後の使用のために本ユーザーガイドを大切に保管してください
- 毎回ご使用になる前に、バックル、スナップ、ストラップ、調節器具の安全を確認してください
- 毎回ご使用になる前に、縫い目、ストラップまたは布地が裂けていないこと、またファスナーが壊れていないことを確認してください
- 脚の位置を含め、お子様が製品に適切に配置されていることを確認してください
- お子さまの首が据わるまでは、必ず対面抱きにしてください
- 早産児、呼吸器疾患のあるお子さま、生後4ヶ月未満の新生児は窒息のリスクが極めて高くなります
- 低体重の新生児や疾患をお持ちのお子さまは、製品使用前に必ず医師の指示に従ってください。
- 運動、眠気、病気によりバランスや運動能力が損なわれている場合は本製品を使用しないでください

- 熱源や化学物質を使用する料理や掃除などを行う際は、本製品を使用しないでください
- 車の運転中や座席に座っている時は、本製品を使用しないでください
- 本製品に座っているお子さまの状態を鏡を使って確認してください

## フロントキャリアの使用 - 対面抱っこ

ストッケ マイキャリアの対面抱っこでは、赤ちゃんの背中、おしり、太ももがしっかりとサポートされ、両足が大きく開いた姿勢をとります。

**使用時期:** 生後1か月から (体重3.5 kg以上、身長53cm以上) 赤ちゃんの個人差に合わせる必要があります。そのため、ストッケ マイキャリアのご使用は20分程度から始めることをお勧めします。

**使い方:** ストッケ マイキャリアを、お子さまの頭頂部を無理なくキスできる高さに調整します。背の高い方の場合は、ウエストのかなり高い位置にウエストベルトを装着し、ショルダーストラップを調節してこの位置にしてください。お子さまの成長に合わせて、ウエストベルトの位置を徐々に低くすることができます。

フロントキャリアをショルダーストラップに取り付ける際は、取り付け用ストラップが脇の下と同じ高さになるようにしてください。

フロントキャリアの幅を調節して赤ちゃんの背中をしっかり支えられるようにします。赤ちゃんが下にずり落ちないようにしてください。そうすると、赤ちゃんが呼吸し難くなります。

赤ちゃんの頭部は完全に支えられていなければなりません。そうするには、ハーネスのバックルを上下にスライドし、フロントキャリアのストラップの長さを調節してこの位置になるようにします。

常にお子さまの口および鼻の周りに十分な空間を作り、正常な呼吸ができるようにしてください。

## フロントキャリアの使用 - 前向き抱っこ

ストッケ マイキャリアの前向き抱っこでは、赤ちゃんの背中、おしり、太ももがしっかりとサポートされます。

**使用時期:** 赤ちゃんの首が据わった後でのみご使用ください。お子さまにより個人差がありますが、生後5ヶ月以降を目安にしてください。

**使い方:** お子さまを前向きに抱っこする前に、フロン

トキャリアの真ん中のジッパーを開け、布地を折り畳むことを忘れないでください。前向きに抱っこする際は、取り付けストラップを低くすることを検討してください。

## バックキャリアの使用 - 背負い (おんぶ)

ストッケ マイキャリアでのおんぶでは、赤ちゃんの背中、おしり、太ももがしっかりとサポートされ、両足が大きく開いた姿勢をとります。

**使用時期:** お子さまが9ヶ月になり、ひとりでおすわりができるようになったら、バックキャリアを使い始めることができます。

**使い方:** お子さまがあなたの肩の上を見ることができるよう、ストッケ マイキャリアを調整します。1人でバックキャリアを使用する場合は、鏡の前に立って行います。こうすることで、お子さまを正しい位置でおんぶしているかを確認することができます。ポケットミラーなどを使ってお子さまの状態を頻繁に確認してください。お子さまが眠った場合は、バックキャリアのポケットに入っているスリープサポートを取り付けてください。バックキャリアの中に調整可能なシートが付いています。最も高い位置は1歳半くらいまでのお子さまにお使いいただけます。

## メンテナンス

40°Cで洗濯します。アルミ製バーを取り外してから洗濯してください。

漂白剤の入っていない洗剤を使用し、軽く脱水してください。

濡れているうちに伸ばして元の形を保ちます。平らにして、室温で乾かし、直射日光や直接の熱を避けてください。乾燥機やアイロンは使用しないでください。

**コットンバージョン:** ストッケ マイキャリアに使用されているコットンはジーンズと同じように時間の経過とともに色褪せする場合があります。

## 次の規格に準拠しています

EN13209-2:2005

prEN 13209-2:2014

ASTM F2236-14

## 警告

- 警告: お子さまから決して目を離さないでください。

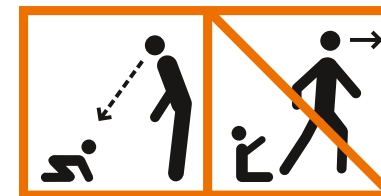

- 警告: お子さまが本製品をおもちゃにしたり、本製品のそばで遊んだりしないように注意してください。
- 警告: 本製品を使用中に使用者ご自身の動きやお子さまの突然の動きでバランスを崩すおそれがありますので注意してください。
- 警告: 前かがみになったり、身を乗り出したりするときは注意してください。
- 警告: 本製品は運動時の使用には適していません。
- 警告: 傾斜のある場所や凹凸のある場所を歩く際、また階段の上り下りの際には特に注意してください。お子さまの安全に責任を持って本製品をご使用ください。
- 警告: 赤ちゃんの足に合うように、足回りを調節してください。
- 警告: お子さまの首がすわるまでは必ず抱っこの状態でかつ対面式でご使用ください。
- 警告: お子さまを本製品に乗せたり、本製品から降ろしたりする際には細心の注意を払ってください。必ず取扱説明書の指示に従ってください。
- 警告: 部品が破損・紛失したり、またひどく摩耗した場合は絶対に本製品を使用しないでください。
- 警告: 本製品にストッケの純正品以外のアクセサリや交換部品を使用しないでください。

- **警告:** お子さまを本製品に乗せている間は熱いものを飲んだり食べたりしないでください。
- **警告:** フロントキャリアを使用の際、お子さまをキャリアから降ろすまでは、絶対にウエストベルトを外さないでください。
- **警告:** 赤ちゃんの鼻や口のまわりに、常に正常な呼吸ができるだけの十分なスペースがあるよう注意してください。
- **警告:** バックキャリアをご使用の際は、必ず赤ちゃんの肩用ハーネスを使用してください。
- **警告:** 必ず、プラスチックのカバーでカラビナのリングをロックしてください。
- **警告:** 本製品で一度に運べる赤ちゃんは一人だけです。

## 保証申し立ての権利と延長保証

ストッケ マイキャリア (以下「製品」) に関する保証申し立ての権利と延長保証は、世界中どこでも適用されます。

### 保証申し立ての権利

お客さまは、消費者保護に関する法律にもとづいて保証申し立ての権利を有します。消費者保護に関する法律は国によって異なります。

一般的に、ストッケ ASは、消費者保護に関する法律にもとづいて消費者が有する権利に加えて、お客さまになんらの追加の権利も認めるものではありません。しかしながら本製品に関しては、以下に記載の「延長保証」を設けています。消費者保護に関する法律にもとづいて消費者が有する権利は、この「延長保証」の規定に追加されるものであって、「延長保証」の規定によって制限を受けるものではありません。

### ストッケの「延長保証」

STOKKE AS (Parkgata 6, N-6003 Ålesund, Norway) では、お買い上げいただいた製品を当社の保証データベースにご登録いただいたお客様には「保証延長サービス」を提供しています。ご登録は当社のウェブページ [www.stokke.com/guarantee](http://www.stokke.com/guarantee) からしていただけます。ご登録いただけますと、登録完了のお知らせをEメールでお客様にお届けします。

保証データベースへご登録いただいた製品の所有者は、以下の「延長保証」を受ける権利を得ます。

本製品の製造上の欠陥に対する3年間の保証  
この「延長保証」は、製品が贈答品でも中古で購入した品でも適用されます。従って、保証期間内であれば、製品の所有者であれば誰でも「延長保証」のサービスを受けることができます。ただし、製品の所有者は延長保証の保証書を提示する必要があります。

### ストッケの「延長保証」を受けるための条件

- 製品が通常の範囲内で使用されていること。
- 製品が本来の用途でのみ使用されていたこと。

- 製品が取扱説明書に記載されたとおりの通常の方法でメンテナンスされていたこと。
- 「延長保証」を受けるにあたり、延長保証の保証書のほか、ご購入日の日付の入ったレシートか領収書 (もしくはそれに準ずる) 原本が必要となります。これは中古品や贈答品の場合も同様です。
- 製品が原状のままであること。製品にはストッケの純正品のみが使用されていること。またこれらの部品は、本来の目的で製品に使用されていること。ストックから事前に書面での承諾を得ずに、製品の仕様を変更することはできません。
- 製品のシリアル番号の部分が破壊されたり、取り外されたりしていないこと。

### ストックの「延長保証」は次の場合には適用されません

- 製品を構成する部品の通常の変化、経年により生じた問題 (例: 変色、摩損)。
- 製品に使用された素材のわずかな違いにより生じた問題 (例: 部品の色の違い)。
- 日光や照明、温度、湿度、環境汚染などの外的要因からの多大な影響により生じた問題。
- 高い場所からの落下など、偶発の事故により生じた損傷。また重すぎるものを載せるなど、製品に過度の負担がかかって生じた損傷。
- 例えば製品が手荷物として輸送される間に生じる損傷などの、外的要因により生じた損傷。
- 人や物に対して生じた損害などの、間接的な損害。
- 製品にストックの純正品以外のアクセサリを取り付けた場合は「延長保証」は無効となります。
- 「延長保証」は製品と同時に購入または供給されたアクセサリには適用されません。後日購入または供給されたアクセサリにも適用されません。

### ストック「延長保証」の内容

- ストッケの判断により、欠陥部品の交換あるいは修理、また必要であれば製品自体の交換を行います。製品を販売店に持ち込んでいただくことが条件となります。
- 部品または製品自体の交換の際、ストックから製品をご購入いただいた販売店までの通常の輸送費を負

- 担します。お客さまが製品を販売店にお持ち込みになる際の交通費は保証の対象ではありません。
- 本延長保証にもとづき欠陥部品を交換する際、ストックは欠陥部品をほぼ同等のデザインの部品と交換する権利を有します。
- 本延長保証にもとづき製品を交換する際に該当製品の製造が終了している場合、ストックは代替品を提供する権利を有します。代替品の品質と価値は該当製品と同等のものとしします。

### 「延長保証」を受けるには

原則として、「延長保証」に関する請求は製品をお買い上げになった販売店にお申し出いただけます。製品になんらかの欠陥や問題が発生した場合は、すみやかに請求を行ってください。その際、延長保証の保証書と製品購入時のレシートか領収書 (もしくはそれに準ずる) 原本が必要となります。製品の製造上の欠陥を確認できる証拠書類を提示していただく必要がありますが、通常は製品をお買い上げになった販売店にお持ち込みいただくか、あるいはその他の方法によって、販売店またはストックの販売担当者に確認のために製品を提示していただけます。販売店またはストックの販売担当者が、提示された損害が製品の製造上の欠陥により生じたものであると判断した場合、ストックは上記の延長保証規定に従って製品の修理・交換を行います。

# KR 중요! 본 설명서를 나중에 참고할 수 있도록 잘 보관하십시오.

소프트 캐리어의 조립과 사용에 본 설명서를 참조하십시오.

## 일반 정보

사용자 안내문에 있는 설명대로 Stokke® MyCarrier™를 다루지 못할 경우, 본 제품을 사용하지 마십시오.

## 사용 정보

- 나중에 사용할 수 있도록 안내문을 보관하십시오.
- 사용 전 모든 버클과 단추, 스트랩, 조절끈이 제대로 채워졌는지를 늘 확인하십시오.
- 사용 전 찢겨진 솔기, 뜯어진 스트랩이나 천, 그리고 손상된 잠금 장치가 있는지 확인하십시오.
- 다리 위치를 포함하여 제품에서 아이의 적절한 위치를 확인하십시오.
- 어린이가 머리를 꺾꽂이 들 수 있을 때까지는 얼굴이 보호자를 향하게 해야 합니다.
- 미숙아, 호흡기 문제가 있는 유아 및 생후 4개월 미만의 유아는 매우 큰 질식 위험이 있습니다.
- 의학적인 요인으로 무게가 가벼운 신생아나 어린이의 경우, 제품 사용 전 전문의 상담이 필요합니다.
- 운동, 졸음 또는 질병으로 인하여 균형이나 이동성이 떨어지는 경우에는 절대 소프트 캐리어를 사용하지 마십시오.
- 열원이나 화학 물질에 노출이 있는 요리 및 청소 같은 활동을 하는 중에는 절대 소프트 캐리어를 사용하지 마십시오.
- 운전 중 또는 자동차에 탑승한 경우에는 절대 소프트 캐리어를 착용하지 마십시오.
- 거울을 이용하여 아기가 캐리어에 앉아 있는 모습을 확인하십시오.

## 프론트 캐리어 이용 방법 - 안으로 향한 자세

Stokke® MyCarrier™에서 안으로 향한 자세일 때 아이의 등과 엉덩이, 허벅지를 넓은 시트가 잘 받쳐줍니다.

사용 시기: 생후 4주(최소 3.5kg/7.7 lb 및 53cm/21 inch.)

아기들은 변화에 적응하는 시간을 필요로 합니다. 그러므로 신생아가 처음 Stokke® MyCarrier™를 이용할 때에는 캐리어의 사용 시간을 20분으로 제한할 것은 권장합니다.

**사용 방법:** Stokke® MyCarrier™를 사용자가 아이의 정수리에 쉽게 키스할 수 있도록 조정하십시오. 키가 큰 사람이라면 허리 벨트를 허리의 높은 부분으로 올려 묶어야 하며, 어깨끈을 조절해 높이를 조절하십시오. 아이의 성장에 따라 허리 벨트의 높이를 점점 낮추면 됩니다.

어깨끈에 프론트 캐리어를 부착할 때에는 부착끈을 겨드랑이 높이에 놓아야 합니다.

프론트 캐리어의 폭을 조절하여 아이의 등을 잘 지지할 수 있게 합니다. 아이의 호흡에 지장을 줄 수 있으므로 아이가 아래로 미끄러져 내려가게 해서는 안 됩니다.

아이의 머리가 잘 받쳐져야 합니다. 받침대의 버클을 위아래로 조절하고, 프론트 캐리어의 끈을 조절해 아이가 적당한 위치에 오게 합니다.

아이의 입과 코 주변에 편안히 숨쉴 수 있을만큼의 충분한 공간이 있는지를 반드시 확인하십시오.

## 프론트 캐리어 이용 방법 - 밖으로 향한 자세

Stokke® MyCarrier™에서 밖으로 향한 자세일 때 아이의 등과 엉덩이, 허벅지를 잘 받쳐줍니다.

**사용 시기:** 아이가 혼자서 고개를 가눌 수 있을 때에만 사용하십시오. 아이들의 성장 속도는 저마다 차이가 있으나, 대략 5개월 이상이 되었을 때 고개를 가눌 수 있습니다.

**사용 방법:** 아기를 밖으로 향한 자세로 놓을 경우, 프론트 캐리어의 가운데에 있는 지퍼를 열고 넓은 천을 접어야 합니다. 밖으로 향한 자세일 때는 부착끈을 낮추는 것을 고려하십시오.

## 백 캐리어 이용 방법

Stokke® MyCarrier™에서 등에 앉힐 경우 넓은 시트로 아이의 등과 엉덩이, 허벅지를 잘 받쳐줍니다.

**사용 시기:** 아이가 생후 9개월이며 도움 없이 혼자서 앉을 수 있을 때 백 캐리어의 사용을 시작할 수 있습니다.

**사용 방법:** 아이가 보호자의 어깨 너머로 볼 수 있도록 Stokke® MyCarrier™를 조정하십시오. 혼자인 경우에는 백 캐리어 사용 시 거울 앞에 서십시오. 이런 식으로 등에 있는 아이의 위치가 정확히지 확인할 수 있습니다. 작은 거울을 이용해 아이가 관찰은지 자주 확인하십시오. 아이가 잠든 경우에는 백 캐리어의 포켓에 있는 수면 지지대를 부착하십시오. 백 캐리어 내부에 조절 가능한 좌석이 있습니다. 가장 높은 위치는 아이가 최대 약 1.5세인 경우까지입니다.

## 관리 방법

40°C에서 세척하십시오. 세척 전에 알루미늄 지지대를 제거하십시오.

표백제가 없는 세제를 사용하십시오. 부드럽게 탈수하십시오.

제품 원래의 형태를 유지하려면 젖은 상태에서 펴 주십시오. 상온에서 펴서 건조시키고 직사광선 및 열기를 피해 주십시오.

회전 건조하거나 다림질하지 마십시오.

**코튼 버전:** Stokke MyCarrier에 사용되는 코튼은 청바지처럼 시간이 지나면 빛바랄 수 있습니다.

## 준수 기준:

EN13209-2:2005

prEN 13209-2:2014

ASTM F2236-14

## ⚠ 경고

- 주의: 제품사용시, 어떠한 경우라도, 아이를 절대 혼자 내버려두지 마십시오.



- 주의: 어떠한 경우라도 아이가 제품을 가지고 놀거나 제품의 주위에서 놀지 않도록 하십시오.
- 주의: 귀하나 아이의 움직임으로 인해, 몸의 중심(밸런스)이 반대쪽으로 영향을 받을 수 있으니 주의하십시오.
- 주의: 앞으로 구부리거나 기댈 때 주의하십시오.
- 주의: 이 캐리어 제품은 스포츠 활동 시, 착용에 적합하지 않습니다.
- 주의: 바닥이 고르지 못한 곳이나 그 주변,

또는 계단을 오르내릴 때에는 더욱 세심한 주의를 기울이십시오-소중한 자녀의 안전은 귀하의 책임입니다.

- 주의: 아기의 다리가 편안하도록 다리 통과 부분을 조절합니다.
- 주의: 아기가 머리를 바로 세우고 가눌 수 있을 때까지는, 반드시 아기의 얼굴 방향이 귀하를 향할 수 있도록 마주보기 자세로 착용하십시오.
- 주의: 아이를 캐리어에서 메거나 풀 때에는 항상 세심한 주의를 기울이십시오. 항상 사용설명서 상의 지침을 따르십시오.
- 주의: 제품의 일부라도 손상되거나, 닳거나, 분실되거나, 과도하게 마모된 경우는 절대 제품을 사용하지 마십시오.
- 주의: 스토케 사가 생산한 부품이나 악세서리만 이 제품과 함께 사용하십시오.
- 주의: 아기를 캐리어에 안고 있을 때에는 절대 뜨거운 음료나 음식을 섭취하지 마십시오.
- 주의: 프론트(앞쪽) 캐리어를 사용할 경우, 아이를 내려놓기 전까지는 절대 허리 벨트를 풀지 마십시오.
- 주의: 아기가 캐리어에서 편안하게 보통 때처럼 숨쉴 수 있도록, 항상 아기의 코와 입 주위에 충분한 공간을 확보해 주십시오.
- 주의: 후면 캐리어로 사용할 때, 항상 아기의 어깨 끈을 사용해야 합니다.
- 주의: 항상 카라비너를 플라스틱 카라비너 잠금 장치에 잠급니다.
- 주의: 본 제품으로 한번에 한 명 이상의 아이를 운반하면 안 됩니다.

## 불만사항과 보증연장에 대한 권리

Stokke® MyCarrier™(스토케 마이-캐리어) 제품에 대해서 전세계에 적용되며, 이하부터는 제품으로 지칭한다.

### 불만 제기에 대한 권리

소비자는 언제라도 각 국가별 현지 소비자 보호법령에 근거하는 불만제기에 대한 권리를 보장받는다.

아래부분에 보증연장(Extended Warranty)에 대해 설명이 되어있지만, 일반적인 경우, STOKKE AS(스토케 사)는 언제라도 현행 소비자 보호법령에 명시된 권리 이상의 권리를 부여하지 않는다. 현행 소비자 보호법령 상의 권리는 언제라도 유효하기 때문에, 보증연장에 해당되는 고객에게 이 권리(소비자 보호법령 상의 권리)는 부가적인 권리이며, 이에 따라 소비자 보호법상의 권리는 보증연장상의 권리에 의해 영향을 받지 않는다.

### 스토케®보증연장(EXTENDED WARRANTY)

그렇지만, Parkgata 6, N-6003 Ålesund, Norway에 위치한

STOKKE AS사는, 당사 보증 데이터베이스에 해당사 제품을 등록하는 고객들에게는 “연장 보증”을 허용하고 있다. 등록은 당사의 웹 페이지 [www.stokkewarranty.com](http://www.stokkewarranty.com)을 통해 가능하다.

등록이 된 이후 보증서가 발행되고 이메일이나 우편으로 고객에게 송부된다.

보증 데이터베이스에 등록함으로써, 해당 제품의 소유주는 아래와 같은 “보증연장(Extended Warranty)”의 혜택을 부여받는다.

제품의 제조상 결함에 대한 3년간의 보증서비스.

“보증연장(Extended Warranty)” 혜택은 제품을 선물로 증여받거나, 중고로 구매한 경우에도 적용된다. 결론적으로 말하자면, 소유주에 의해 보증서가 제시되고, 보증기간 이내라면, 제품의 소유주가 누구인지에 관계없이, 소유주는 “보증연장(Extended Warranty)” 서비스를 요구할 수 있다.

스토케 “보증연장(Extended Warranty)” 혜택을 유지하기 위해서는 아래의 조건들이 지켜져야 한다.

- 일반적인 사용.
- 제품이 제작된 원래의 사용목적에 맞도록 제품을 사용해야만 한다.

- 제품의 유지관리/사용지침 메뉴얼에 따라 일상적인 유지관리를 해야한다.
- “보증연장(Extended Warranty)” 서비스를 요구할 경우, 보증서가 제시되어야 하며, 날짜가 날인된 원본 구매영수증도 함께 제시되어야 한다. 이 조건은 제품을 중고로 구매한 후속 소유주들에게도 동일하게 적용된다.
- 제품은 원상태와 같이 제시되어야하며, 사용된 부품들은 전적으로 스토케 사가 공급한 것이어야 하며, 이 제품에 사용하도록 허용되었어야 하며, 적합하게 사용된 경우라야 한다. 어떠한 변형(deviations)도 스토케 사의 사전 서면동의서를 요청해야 한다.
- 제품의 일련번호가 제거되거나 훼손되어서는 안된다.

스토케 “보증연장(Extended Warranty)”은 아래와 같은 경우에는 적용되지 않는다.

- 제품을 구성하는 부품들의 일반적인 변형으로 제기된 문제(예: 제품의 마모나 색상의 변색).
- 경미한 수준의 원료변화로 제기된 문제(예:부품간의 색상차이)
- 태양/광선, 온도, 습도, 환경적 오염 등과 같은 외부 요소들의 극단적인 영향으로 제기된 문제.
- 사고로 인해 제기된 손상-예: 높은 곳에서 떨어뜨린 경우. 제품에 과도한 중량이 적재되는 것처럼, 제품에 너무 무리가 가해져서 손상이 발생한 경우.
- 외부적인 영향으로 제품에 손상이 발생한 경우, 예를 들면 제품이 수하물로 운송되는 과정에서의 손상.
- 간접적인 손상, 예를 들면 어떤 사람이나, 다른 사물에 의해 초래된 손상.
- 스토케사에서 공급받지 않은 악세사리가 제품에 부착된 경우, “보증연장(Extended Warranty)”의 효력은 상실된다.
- “보증연장(Extended Warranty)”은 제품과 함께, 또는 추후에, 구매하거나 공급받은 어떤 종류의 악세사리에도 적용되지 않는다.

스토케 사의 “보증연장(Extended Warranty)”은 아래와 같이 적용된다.

- 해당 제품이 소매판매점(구입처)에 전달된 경우, 문제가 발생한 부품 혹은 제품 전체(필요시)를 교체 또는 - 스토케 사가 이 방식을 선호할 경우- 수리해 준다.
- 부품이나 제품의 교체를 위해서, 소요되는 일반적인 운송비용(스토케사에서 제품을 구매한 소매판매점까지)은 스

토케 사가 부담한다. - 하지만 구매자 측에서의 이동비용이나 운반비용은 이 “보증연장(Extended Warranty)” 규정에서 제외된다.

- 스토케사는 보증서비스 요청이 발생한 시점에, 하자부품을 그에 상응하는 대략적으로 동일한 디자인의 부품으로 교체해 줄 수 있는 권리를 보유한다.
- 스토케 사는 보증서비스 요청이 발생한 시점에, 해당 제품이 더 이상 제조되지 않는 경우, 대체 제품을 공급할 수 있는 권리를 보유한다. 대체 제품은 원 제품의 가격과 품질에 상응하는(동일 수준) 제품으로 한다.

“보증연장(Extended Warranty)” 서비스를 요구하는 방법:

일반적으로, “보증연장(Extended Warranty)”에 관한 모든 요구사항들은 제품을 구매한 소매판매점(reseller)에서 이루어져야한다.

이러한 보증서비스의 요구는 제품의 하자가 발견된 후, 최대한 빠른 시간 안에 이루어져야 하며, 구매영수증 원본과 보증서가 함께 제시되어야 한다.

제조상의 결함을 확인할 수 있는 증빙서류/증거가 제시되어야 하는데,

보통의 경우, 확인을 위해서 해당 제품을 소매판매점에 가지고 오거나, 또는 소매판매점(reseller)이나 스토케 판매대리점(sales representative)에 확인을 위해 해당 제품을 제시한다.

소매판매점이나 스토케 대리점에서 제품의 손상이 제조상의 결함에 기인한 것으로 결정하면, 해당 제품의 하자는 상기 조항들에 근거해 구제받을 수 있다.

# LT SVARBU!

## IŠSAUGOKITE INFORMACIJAI ATEITYJE.

Prieš surinkdami ir naudodami minkštą nešioklę, perskaitykite visas instrukcijas.

### Bendra informacija

Jeigu nepavyksta sureguliuoti Stokke® MyCarrier™ pagal šiame naudotojo vadove pateikiamas instrukcijas, nenaudokite šio gaminio.

### Informaciniai pareiškimai

- Saugokite instrukcijas tolimesniam naudojimui.
- Kiekvieną kartą prieš naudodami patikrinkite, ar visos sagtys, spaustukai, diržai yra saugūs, ar įtempimas pakankamas.
- Kiekvieną kartą prieš naudodami patikrinkite, ar nėra iširusių siūlių, diržų arba audinio įplyšimų ir sugadintų tvirtinimo detalių.
- Įsitinkite, kad vaikas tinkamai įsodintas, o jo kojos yra tinkamoje padėtyje.
- Vaikas turi būti atsuktas veidu į Jus, kol galės išlaikyti galvą tiesiai.
- Neišnešiotiems kūdikiams, kvėpavimo sutrikimų turintiems kūdikiams ir kūdikiams iki 4 mėnesių gresia didžiausias pavojus uždusti.
- Jeigu kūdikis gimė mažo svorio arba turi sveikatos sutrikimų, prieš naudodami gaminį pasitarkite su sveikatos priežiūros specialistu.
- Niekada nenaudokite minkštos nešioklės, kai Jūsų pusiausvyrą ar judrumą sutrikę dėl judėjimo, mieguistumo arba sveikatos problemų.
- Niekada nenaudokite minkštos nešioklės užsiimdami veikla, susijusia su karščio šaltiniu ar cheminių medžiagų poveikiu, pvz., gamindami maistą arba atlikdami valymo darbus.
- Niekada nenaudokite minkštos nešioklės vairuodami arba keliaudami motorine transporto priemone.

- Norėdami patikrinti, kaip vaikas įsodintas nešioklėje, naudokite veidrodį.

### Priekyje tvirtinamos nešioklės naudojimas – veidu į vidų

Vaiko, atsukto veidu į vidų nešioklėje „Stokke® MyCarrier™“, sėdėseną plati, o nugarą, sėdmenys ir šlaunys tvirtai prilaikomi.

**Tinkama naudoti:** nuo 4 savaičių amžiaus (min. 3,5 kg ir 53 cm). Kūdikiams reikia pokyčių. Dėl šios priežasties iš pradžių rekomenduojame riboti naujagimio nešiojimą „Stokke® MyCarrier™“ iki 20 min.

Naudojimas: sureguliuokite „Stokke® MyCarrier™“ taip, kad nesunkiai galėtumėte pabučiuoti kūdikio viršugalvį. Tai reiškia, kad aukštam žmogui juosmens diržas turi būti tvirtinamas gana aukštai aplink juosmenį, todėl pečių diržus reikia atitinkamai sureguliuoti, kad būtų pasiekta tokia padėtis. Vaikui augant juosmens diržą galite palaipsniui žeminti.

Tvirtinant priekyje nešiojamą nešioklę prie pečių diržų, tvirtinimo diržas turi būti Jūsų pažastų lygyje.

Sureguliuokite priekyje tvirtinamą nešioklę taip, kad kūdikio nugarą būtų gerai prilaikoma. Būtina užtikrinti, kad kūdikis nenuslystų žemyn, nes tai gali paveikti jo kvėpavimą.

Jūsų kūdikio galva turi būti gerai prilaikoma. Norint tai užtikrinti, reikia paslinkti diržų sagtis aukštyn arba žemyn ir reguliuoti priekyje tvirtinamos nešioklės dirželių ilgį, kol bus pasiekta ši padėtis.

Įsitinkite, jog aplink kūdikio burną ir nosį visuomet pakanka erdvės, kad jis galėtų normaliai kvėpuoti.

### Priekyje tvirtinamos nešioklės naudojimas – veidu į išorę

Vaiko, atsukto veidu į išorę nešioklėje „Stokke® MyCarrier™“, nugarą, sėdmenys ir šlaunys tvirtai prilaikomi.

**Tinkama naudoti:** tik tada, kai vaikas gali savarankiškai išlaikyti galvą. Nors kiekvienas vaikas yra unikalus, rekomenduojama naudoti maždaug nuo 5 mėnesio.

**Naudojimas:** prieš sodindami vaiką į nešioklę veidu į išorę, atitraukite užtrauktuką, esantį nešioklės viduryje, ir atlenkite platusį audeklą. Nešiojant vaiką veidu į išorę, siūlome pažeminti tvirtinimo dirželį.

### Ant nugaros tvirtinamos nešioklės naudojimas

Vaiko, sėdinčio ant nugaros tvirtinamoje nešioklėje „Stokke® MyCarrier™“, sėdėseną plati, o nugarą, sėdmenys ir šlaunys tvirtai prilaikomi.

**Tinkama naudoti:** kai vaikas sulaukia 9 mėnesių ir geba sėdėti nepilaikomas, galite pradėti naudoti ant nugaros tvirtinamą nešioklę.

**Naudojimas:** sureguliuokite „Stokke® MyCarrier™“ taip, kad vaikas galėtų matyti per Jūsų pečių. Jeigu esate vieni, atsistokite prieš veidrodį. Tokiu būdu matysite, ar vaikas tinkamai įtvirtintas ant nugaros. Naudokite kišeninį veidrodėlį, kad galėtumėte reguliariai patikrinti, ar vaikui viskas gerai. Jeigu vaikas užmigs, pritvirtinkite miego padėties atramą, kurią rasite ant nugaros tvirtinamos nešioklės kišenėje. Ant nugaros tvirtinamos nešioklės viduje yra reguliuojama sėdynė. Aukščiausia padėtis skirta vaikams iki maždaug 1,5 m. amžiaus.

### Priežiūra

Skalbkite 40 °C temperatūroje. Prieš skalbdami ištraukite aliuminio strypus.

Naudokite skalbimo priemonę be baliklio. Nustatykite švelnaus gręžimo režimą.

Šlapią nešioklę ištieskite, kad išlaikytų pradinę formą. Džiovinkite ištiesią kambario temperatūroje, atokiau nuo saulės spindulių arba tiesioginio karščio.

NEGALIMA džiovinti džioviklėje ar lyginti.

Medvilninis modelis: per tam tikrą laiką „Stokke MyCarrier“ medvilninis audinys gali išblukti, panašiai kaip džinsai.

### Atitinka

EN13209-2:2005  
prEN 13209-2:2014  
ASTM F2236-14

## ⚠️ ĮSPĖJIMAS

- ĮSPĖJIMAS. Niekada nepalikite vaiko be priežiūros.



- ĮSPĖJIMAS. NIEKADA neleiskite vaikui žaisti su šiuo gaminiu ar šalia jo.
- ĮSPĖJIMAS. Jūsų arba vaiko judesys gali sutrikdyti Jūsų pusiausvyrą.
- ĮSPĖJIMAS. Būkite atsargūs, kai reikia pasilenkti ar pasvirti į priekį.
- ĮSPĖJIMAS. Ši nešioklė netinkama naudoti sporto užsiėmimų metu.
- ĮSPĖJIMAS. Būkite itin atsargūs eidami nelygiu paviršiumi arba šalia tokio paviršiaus ir lipdami laiptais – Jūs esate atsakingi už savo vaiko saugumą.
- ĮSPĖJIMAS. Pataisykite kojų padėtį taip, kad jos būtų priglundusios.
- ĮSPĖJIMAS. Vaikas turi būti atsuktas veidu į Jus, kol galės išlaikyti galvą tiesiai.
- ĮSPĖJIMAS. Būkite itin atsargūs, kai vaiką sodinsite arba trauksite iš nešioklės. Visada laikykitės instrukcijų.
- ĮSPĖJIMAS. NIEKADA nenaudokite šio gaminio, jei kuri nors jo dalis yra pažeista, atspurusi, dingusi arba pernelyg susidėvėjusi.
- ĮSPĖJIMAS. Šį gaminį naudokite TIK su „Stokke“ gaminamais priedais ir (arba) atsarginėmis dalimis.
- ĮSPĖJIMAS. Niekada negerkite karštų gėrimų ir nevalgykite karšto maisto tuo metu, kai vaiką nešate nešioklėje.
- ĮSPĖJIMAS. Jeigu naudojate priekyje tvirtinamą

nešioklę, niekada neatlaisvinkite juosmens diržo prieš išimdami vaiką.

- **JSPĖJIMAS.** Įsitinkite, jog aplink kūdikio burną ir nosį visuomet pakanka erdvės, kad jis galėtų normaliai kvėpuoti.
- **JSPĖJIMAS.** Jei nešioklę tvirtinama ant nugaros, visada naudokite pečių diržus.
- **JSPĖJIMAS.** Visada užrakinkite tvirtinimo karabiną plastikiniu karabino užraktu.
- **JSPĖJIMAS.** Vienu metu šį gaminį galima naudoti tik vienam vaikui nešti.
- **JSPĖJIMAS.** Neišnešiotiems kūdikiams, sveikatos sutrikimų turintiems kūdikiams ir kūdikiams iki 4 mėnesių gresia didžiausias pavojus uždusti. Prieš naudodami šį gaminį pasikonsultuokite su sveikatos priežiūros specialistu.

## Teisė reikšti pretenzijas ir išplėstinė garantija

Taikoma visame pasaulyje Stokke® MyCarrier™, toliau vadinamai „gaminiumi“.

### Teisė reikšti pretenzijas

Klientas turi teisę reikšti pretenzijas pagal bet kurio metu galiojančius vartotojų teisių apsaugos įstatymus, kurie gali skirtis priklausomai nuo šalies.

Kalbant bendrai, STOKKE AS nesuteikia jokių papildomų teisių, išskyrus numatytąsias bet kurio metu galiojančiuose įstatymuose, nors nuoroda daroma į žemiau aprašytą išplėstinę garantiją. Vartotojo teisės pagal bet kurio metu galiojančius vartotojų teisių įstatymus papildoma nurodytąsias išplėstinėje garantijoje, bet jų nekeičia.

### Stokke „išplėstinė garantija“

STOKKE AS, Parkgata 6, N-6003 Ålesund, Norvegija, suteikia „Pratęstą garantiją“ klientams, kurie užregistruoja savo gaminį mūsų Garantijos duomenų bazėje. Tai galima padaryti mūsų tinklalapyje [www.stokkewarranty.com](http://www.stokkewarranty.com). Po registracijos bus išduotas garantijos pažymėjimas, kuris bus išsiųstas klientui elektroniniu būdu (el. paštu) arba paprastuoju paštu.

Registracija garantijų duomenų bazėje suteikia jos savininkui teisę į išplėstinę garantiją šiomis sąlygomis:

- **3 metų garantiją** bet kokiam gaminio gamybos defektui.

Išplėstinė garantija taip pat taikoma, jeigu gaminys buvo gautas kaip dovana arba įsigytas „iš antrų rankų“. Todėl išplėstinė garantija gali būti taikoma bet kuriuo metu nepriklausomai nuo to, kas yra gaminio savininkas, garantijos galiojimo metu, ir su sąlyga, kad savininkas pateikia garantijos pažymėjimą.

### STOKKE išplėstinė garantija galioja šiomis sąlygomis:

- gaminys buvo naudojamas įprastai;
- gaminys buvo naudojamas tik pagal numatytąją paskirtį;
- gaminys buvo tinkamai prižiūrimas, laikantis priežiūros ar naudojimo instrukcijos nurodymų;
- kreipiantis dėl išplėstinės garantijos reikia pateikti garantijos pažymėjimą ir originalų pirkimo kvitą su nurodyta pirkimo data. Tai taip pat taikoma antram ar paskesniems pirkėjams;
- gaminio serijos numeris nėra sugadintas arba nuimtas.

### STOKKE išplėstinė garantija netaikoma:

- su įprastu gaminio dalių dėvėjimusi susijusioms problemoms (pvz., spalvų pasikeitimui, susidėvimui);
- problemoms, susijusioms su nedideliais medžiagų pakitimais (pvz., skirtingu dalių atspalviu atsiradimu);
- problemoms, kurias sukelia didelis tokių išorės faktorių kaip saulė (šviesa), temperatūra, drėgmė, aplinkos užterštumas ir t.t., poveikis;
- sugadinimams, sukeltiems avarijų ar nelaimingų atsitikimų – pavyzdžiui, bet kokiems kitiems daiktams atsitrenkus į gaminį ar asmeniui susidūrus su gaminiumi ir jį nuvertus. Šios sąlygos taikomos ir tais atvejais, kai gaminys perkraunamas, pavyzdžiui ant jo uždėjus per didelį svorį;
- gaminio sugadinimui dėl poveikio iš išorės, pavyzdžiui, siunčiant gaminį kaip bagažą;
- pasekminiam sugadinimui, kurį sukelia, pavyzdžiui, asmenys ir (arba) bet kokie kiti daiktai;
- išplėstinė garantija nebus taikoma, jeigu ant gaminio buvo uždėti pagalbiniai reikmenys, kurių „Stokke“ netiekia;
- išplėstinė garantija nebus taikoma pagalbiniais reikmenimis, kurie buvo nupirkti arba pateikti kartu su gaminiumi ar vėliau.

### Pagal išplėstinę garantiją STOKKE:

- pakeis arba – jei taip nuspręs STOKKE – suremontuos sugedusią dalį arba visą gaminį (jei reikia), su sąlyga, kad gaminys bus pristatytas pardavėjui;
- padengs įprastas keičiamos dalies ar gaminio gabenimo išlaidas iš STOKKE pardavėjui, iš kurio gaminys buvo pirktas; – pagal garantijos sąlygas gabenimo sąlygos iki pirkejo dengiamos nebus;
- pasilieka teisė keisti, kreipiantis dėl garantinio aptarnavimo, sugedusias dalis dalimis, kurios yra maždaug tos pačios konstrukcijos;
- pasilieka teisė tiekti pakaitinį gaminį tais atvejais, kai kreipiantis dėl garantinio aptarnavimo atitinkamas gaminys nebegaminamas. Toks gaminys turi būti atitinkamos kokybės ir vertės.

### Kaip kreiptis dėl išplėtosios garantijos taikymo:

Pagal bendrą taisyklę, visos užklauskos dėl išplėstinės garantijos turi būti teikiamos pardavėjui, iš kurio gaminys buvo įsigytas. Šios užklauskos turi būti siunčiamos kiek galima greičiau, vos nustačius bet kokį gedimą, ir pridendant garantijos pažymėjimą bei originalų pirkimo kvitą.

Turi būti pateiktas gamybos defekto pagrindimas ar įrodymas; paprastai tai daroma atvežant ar kitaip pateikiant gaminį pardavėjui arba STOKKE prekybos atstovui patikrinti.

Gedimas bus ištaisytas laikantis aukščiau pateiktų nuostatų, jeigu pardavėjas arba STOKKE prekybos atstovas nustato, kad pažeidimas susijęs su gamybos defektu.

# LV SVARĪGI! SAGLABĀJIET TURPMĀKAI UZZIŅAI

Izlasiet visu instrukciju pirms mīkstās ķengursomas savienošanas un lietošanas.

## Vispārīga informācija

Ja nevarat Stokke® MyCarrier™ ķengursomu noregulēt saskaņā ar norādēm šajā lietošanas instrukcijā, neizmantojiet to.

## Informatīvas norādes

- Saglabājiēt šo instrukciju, lai ieskatītos tajā vēlāk
- Pirms katras lietošanas pārbaudiet, vai visas sprādzes, aizdares, lences un savienojumi ir droši
- Pirms katras lietošanas pārbaudiet, vai vīles nav atirušas, lences nav nodilušas, audums nav saplēsts un stiprinājumi nav bojāti
- Ievietojiet bērnu ķengursomā pareizi; arī kājas novietojiet pareizi
- Līdz laikam, kad bērns pats spēj noturēt galvu taisni, viņš ir jāievieto ķengursomā ar seju pret jums
- Priekšlaikus dzimušiem zīdaiņiem vai tādiem, kuriem ir elpošanas problēmas, kā arī zīdaiņiem līdz 4 mēnešu vecumam ir lielāks nosmakšanas risks
- Pirms izstrādājumu lietojat zīdaiņiem ar nelielu dzimšanas svaru, kā arī bērniem ar medicīniska rakstura problēmām, konsultējieties ar medicīnas speciālistu.
- Nekādā gadījumā nelietojiet mīksto ķengursomu, ja kustību, miegainuma vai veselības stāvokļa dēļ jums ir traucēts līdzsvars vai kustības
- Nekādā gadījumā nelietojiet mīksto ķengursomu, ja veicat kādas darbības, piemēram, gatavojat ēst vai uzkopjat māju, apstākļos, kas saistīti ar karstuma avotu vai ķīmisko vielu iedarbību
- Nelietojiet mīksto ķengursomu, kamēr vadāt motorizētu transportlīdzekli vai esat tajā pasažieris
- Ieskatieties spogulī, lai pārbaudītu, kā bērns sēž ķengursomā

## Priekšējās ķengursomas lietošana —

### bērna seja vērsta pret jums

Izmantojot Stokke® MyCarrier™ ķengursomu, kad bērna seja ir vērsta pret jums, iespējamas dažādas bērna sēdēšanas pozīcijas ar labu muguras, sēžamvietas un augšstilbu atbalstu  
Kad izmantot: no 4 nedēļu vecuma (ar minimālo svaru 3,5 kg un augumu 53 cm). Mazuļiem ir vajadzīga pārmaiņas. Tādēļ mēs iesakām sākmā laiku, ko jaundzimušais pavada Stokke® MyCarrier™ ķengursomā, ierobežot līdz 20 minūtēm.

**Kā lietot:** noregulējiet Stokke® MyCarrier™ ķengursomu tā, lai viegli varat noskūpstīt bērnu galviņas vidū. Gara auguma cilvēkiem tas nozīmē, ka vidukļa josta jostasvietā ir jānovieto diezgan augstu un plecu lences ir jānoregulē tā, lai panāktu šādu ķengursomas izvietojumu. Bērnā augot, jūs varat pakāpeniski pazemināt vidukļa jostas novietojumu.

Pievienojot priekšējo ķengursomu pie plecu lencēm, stiprinājuma lenci novietojiet savas paduses līmenī.

Priekšējās ķengursomas platumu noregulējiet tā, lai bērnam ir labs muguras atbalsts. Mazulis nedrīkst slidēt uz leju, jo šāds stāvoklis var ietekmēt viņa elpošanu.

Mazuļa galvai ir jābūt pilnīgi atbalstītai. Lai to panāktu, bidiet sprādzes uz drošības siksnas augšup un lejup un noregulējiet priekšējās ķengursomas lenču garumu, līdz iegūts vajadzīgais stāvoklis.

Sekojiēt, lai mazulim vienmēr ir pietiekami daudz brīvas vietas ap muti un degunu, un tas var normāli elpot.

## Priekšējās ķengursomas lietošana — bērna seja vērsta prom no jums

Kad bērns ir ievietots Stokke® MyCarrier™ ķengursomā ar seju, vērstu prom no jums, bērnam ir labs muguras, sēžamvietas un augšstilbu atbalsts

**Kad izmantot:** izmantojama tikai tad, kad bērns var patstāvīgi noturēt galviņu. Ikviens bērns ir īpašs, bet parasti tas ir aptuveni 5 mēnešu vecumā.

**Kā lietot:** pirms ievietojat bērnu ķengursomā ar seju prom no jums, neaizmirstiet atvērt rāvējslēdzēju priekšējās ķengursomas vidū un atlocīt plato auduma daļu. Kad nesat bērnu un viņa seja ir vērsta prom no jums, pārbaudiet, vai stiprinājuma lence nav jānolaiž zemāk.

## Muguras ķengursomas izmantošana

Kad bērns sēž muguras Stokke® MyCarrier™ ķengursomā, ir dažādas bērna sēdēšanas pozīcijas iespējas ar labu muguras, sēžamvietas un augšstilbu atbalstu

**Kad izmantot:** kad bērns ir 9 mēnešu vecs un spēj patstāvīgi sēdēt, varat sākt lietot muguras ķengursomu.

**Kā lietot:** noregulējiet Stokke® MyCarrier™ ķengursomu tā, lai bērns var skatīties pāri jūsu plecam. Ja esat vienatnē lietojot muguras ķengursomu, nostājiēties spoguļa priekšā. Šādi varat redzēt, vai bērns uz muguras ir pareizi izvietots. Izmantojiet kabatas spogulīti un regulāri pārbaudiet, vai ar bērnu viss ir kārtībā. Ja bērns aizmie, pievienojiet gulēšanas atbalstu, ko atradīsiet muguras ķengursomas kabatā. Muguras ķengursomā ir regulējams sēdekļītis. Visaugstākā pozīcija ir paredzēta bērniem līdz aptuveni 1,5 gadu vecumam.

## Kopšana

Mazgājiet 40°C siltā ūdenī. Pirms mazgāšanas izņemiet alumīnija stieņus.

Izmantojiet balinātāju nesaturošu mazgāšanas līdzekli. Maigi žāvējiēt veļas mazgājamās mašīnas centrēdzes žāvētājā.

Izstiepiet mitru, lai saglabātu oriģinālo formu. Žāvējiēt izklātu istabas temperatūrā, sargot no tiešiem saules stariem vai tiešas siltuma ietekmes.

**NEŽĀVĒJIET** veļas žāvētājā un negludiniet.

Kokvilnas auduma variants: Stokke MyCarrier ķengursomai izmantotais kokvilnas audums laika gaitā var izbalēt — līdzīgi džinsiem.

## Atbilst standartam:

EN13209-2:2005  
prEN 13209-2:2014  
ASTM F2236-14

# ⚠ BRĪDINĀJUMS

- **BRĪDINĀJUMS.** Nekad neatstājiēt bērnu bez uzraudzības.

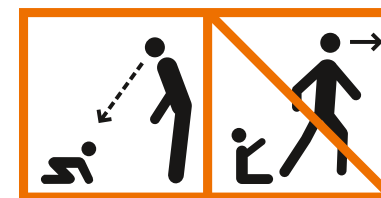

- **BRĪDINĀJUMS.** NEKAD neļājiētiēt bērniem rotaļāties ar ķengursomu vai tās tuvumā.
- **BRĪDINĀJUMS.** Jūsu un bērna kustības var nelabvēlīgi ietekmēt jūsu līdzsvaru
- **BRĪDINĀJUMS.** Uzmaniētiēt, lokotiētiēt vai noliecoētiēt uz priekšu
- **BRĪDINĀJUMS.** Šī ķengursoma nav piemērota lietoētiēt sporta nodarbību laikā
- **BRĪDINĀJUMS.** Īpaētiēt uzmaniētiēt, eētiēt pa nelīdzenu virsmu vai tās tuvumā, kā arī kāētiēt augētiēt un lejup pa kāētiēt — jūs atētiēt par bērna droētiētību.
- **BRĪDINĀJUMS.** Noregulējiētiēt kāētiēt atveres, lai bērna kāētiēt tajās ētiēt iegulētiēt.
- **BRĪDINĀJUMS.** Līdz laikam, kad bērns spēētiēt noturēt galvu taisni, viņētiēt ir jāētiēt ievētiēt ķengursomā ar seju pret jums
- **BRĪDINĀJUMS.** Īpaētiēt uzmaniētiēt, kad ievētiēt bēnu ķengursomā un nostiprinat tajā, kā arī izētiēt no ķengursomas. Vienmēētiēt ievētiēt instrukētiētijas norāētiēt.
- **BRĪDINĀJUMS.** NEKAD nelieētiēt ķengursomu, ja kāētiēt tās daētiēt ir bojāētiēt, atirusi, pārētiētīgi nodilusi vai kāētiēt daētiēt trūētiēt.
- **BRĪDINĀJUMS.** Izmantoētiēt šim izētiētstrādāētiētjumam VIENĪētiētīgi Stokke raētiētotos piederumus un/vai rezerves daētiēt.
- **BRĪDINĀJUMS.** Nekad nedētiētriet karētiētstus dzētiētrienus



un neēdiet karstu ēdienu, kamēr nesat bērnu ķengursomā.

- **BRĪDINĀJUMS.** Izmantojot priekšējo ķengursomu, nekad neatveriet vidukļa jostu, pirms bērns nav izņemts no ķengursomas.
- **BRĪDINĀJUMS.** Sekojiet, lai mazulim vienmēr ir pietiekami daudz brīvas vietas ap muti un degunu, un viņš var elpot normāli.
- **BRĪDINĀJUMS.** Izmantojot muguras ķengursomu, vienmēr lietojiet mazuļa plecu drošības siksnas.
- **BRĪDINĀJUMS.** Karabini vienmēr nofiksējiet ar karabīnes plastmasas fiksatoru.
- **BRĪDINĀJUMS.** Šī ķengursoma vienlaikus ir paredzēta tikai viena bērna pārnēsāšanai.
- **BRĪDINĀJUMS.** Priekšlaikus dzimušiem zīdaiņiem vai tādiem, kuriem ir medicīniska rakstura problēmas, kā arī zīdaiņiem līdz 4 mēnešu vecumam ir lielāks nosmakšanas risks. Pirms ķengursomas lietošanas konsultējieties ar medicīnas speciālistu

## Tiesības sūdzēties un paplašināta garantija

Piemērojama visā pasaulē un attiecas uz Stokke® MyCarrier™ Bed, kas turpmāk tekstā saukts par "izstrādājumu".

### Tiesības sūdzēties

Pircējam ir tiesības jebkurā laikā sūdzēties atbilstoši tobrīd piemērojamiem patērētāju aizsardzības tiesību aktiem, kas dažādās valstīs var atšķirties.

Vispārīgi STOKKE AS nepiešķir papildu tiesības tām, kas ietvertas atbilstošajos tiesību aktos, taču tiek piedāvāta tālāk aprakstītā "Paplašinātā garantija". "Paplašinātā garantija" neietekmē patērētāju aizsardzības tiesību aktos ietvertās pircēja tiesības, bet tās papildina.

### Stokke "Paplašinātā garantija"

STOKKE AS (adrese Parkgata 6, N-6003 Ålesund, Norvēģija) nodrošina "Paplašināto garantiju" pircējiem, kuri reģistrē izstrādājumu uzņēmumu Garantiju datu bāzē. To var izdarīt mūsu mājas lapā [www.stokkewarranty.com](http://www.stokkewarranty.com). Veicot reģistrāciju, tiks izsniegts garantijas sertifikāts un nosūtīts klientam elektroniski (uz e-pastu) vai pa parasto pastu.

Reģistrējoties Garantiju datu bāzē, saskaņā ar "Paplašināto garantiju" lietotājam tiek piešķirts tālāk norādītais.

- **3 gadu garantija** izstrādājuma ražošanas defektiem.

"Paplašinātā garantija" darbojas arī tad, ja izstrādājums ir dāvināts vai iegādāts kā jau lietota prece. Tādējādi "Paplašināto garantiju" garantijas periodā var izmantot izstrādājuma tā brīža īpašnieks, uzrādot garantijas sertifikātu.

### STOKKE "Paplašinātās garantijas" noteikumi:

- normāla lietošana;
- izstrādājums tiek izmantots tikai tam paredzētajam mērķim;
- izstrādājums tiek uzturēts, kā tas norādīts lietotāja rokasgrāmatā;
- izmantojot "Paplašināto garantiju", jāuzrāda garantijas sertifikāts un apzīmogots oriģinālais pirkuma čeks. Tas attiecas arī uz otro un nākamajiem pircējiem;
- izstrādājuma sērijas numurs nav bojāts un iznīcināts.

### STOKKE "Paplašinātā garantija" neietver:

- STOKKE "Paplašinātā garantija" neietver:

- normālas izstrādājuma izmaiņas (piemēram, krāsas izmaiņas un nolietojumu);
- nelielas novirzes materiālos (piem., detaļu izbalēšanu);
- ārkārtēju ārēju faktoru, piemēram, saules/gaismas, temperatūras, mitruma, vides piesārņojuma u.c., iedarbības sekas;
- negadījumu rezultātā radušos bojājumus – piemēram, citiem objektiem ietiecoties izstrādājumā vai cilvēkam uzskrienot virsū un to apgāžot. Tas attiecas arī uz izstrādājuma pārslodzes, piemēram, novietojot uz tā smagus priekšmetus;
- ārējas iedarbības rezultātā radušos bojājumus, piemēram, nododot izstrādājumu bagāžā;
- izrietošus bojājumus, piemēram, kādam cilvēkam vai citiem objektiem;
- aprīkojot izstrādājumu ar piederumiem, ko nav piegādājis Stokke, "Paplašinātā garantija" tiek anulēta;
- "Paplašinātā garantija" neattiecas uz piederumiem, kas ir nopirkti vai piegādāti kopā ar izstrādājumu vai vēlāk.

### STOKKE "Paplašinātās garantijas" ietvaros:

- aizvieto vai, pēc STOKKE ieskatiem, izlabo bojāto detaļu vai visu izstrādājumu (nepieciešamības gadījumā), ja izstrādājums tiek nogādāts mazumtirgotājam;
- sedz normālas transportēšanas izmaksas nomaiņas detaļām/izstrādājumam no STOKKE līdz mazumtirgotājam, pie kura izstrādājums iegādāts; – garantijas ietvaros netiek segtas pircēja transportēšanas izmaksas;
- patur tiesības garantijas prasības brīdī aizviedot bojātās detaļas ar citām, kam ir līdzīgs dizains;
- patur tiesības piegādāt izstrādājuma aizstājēju, ja garantijas prasības brīdī šāds izstrādājums vairs netiek ražots. Šādam izstrādājumam jābūt atbilstoši kvalitātei un vērtībai.

### "Paplašinātās garantijas" prasības iesniegšana:

– vispārīgi visas prasības, kas saistītas ar "Paplašināto garantiju" jāiesniedz mazumtirgotājam, pie kura izstrādājums tika iegādāts. Šādas prasības jāiesniedz nekavējoties pēc defekta atklāšanas. Līdzī jāņem garantijas sertifikāts un oriģinālais pirkuma čeks; – jāuzrāda pierādījums, ka atklāts ražošanas defekts, parasti atvedot izstrādājumu mazumtirgotājam vai kā citādi nododot to tirgotājam vai STOKKE pārstāvim apskatei.

Defekts tiks novērsts atbilstoši iepriekš aprakstītajai kārtībai, ja pārdevējs vai STOKKE pārstāvis noteiks, ka bojājums radies ražošanas defekta rezultātā.

# NL BELANGRIJK!

## GOED BEWAREN VOOR TOEKOMSTIG GEBRUIK.

Lees alle instructies zorgvuldig door voordat u de Stokke® MyCarrier™ in gebruik gaat nemen.

### Algemene informatie

Gebruik de Stokke® MyCarrier™ niet wanneer u deze niet kunt bevestigen op de manier zoals in de handleiding vermeld.

### Informatieve instructies

- Bewaar de instructies voor toekomstig gebruik
- Controleer of alle sluitingen, drukknoppen, riemen en instellingen veilig zijn voor elk gebruik
- Controleer of er een naad los is, een lus los zit, het materiaal is beschadigd en of alle bevestigingen goed werken voor elk gebruik
- Zorg voor een goede plaatsing van het kind in het product inclusief een juiste plaatsing van de beentjes
- Het kind moet met het gezichtje naar u gericht zitten totdat hij of zij het hoofd zelfstandig rechtop kan houden
- Vroeggeborenen, kinderen met ademhalingsproblemen, en zuigelingen jonger dan 4 maanden lopen het grootste risico op verstikking
- Pirms izstrādājumu lietojat zidainiem ar nelielu dzimšanas svaru, kā arī bērniem ar medicīniska rakstura problēmām, konsultējieties ar medicīnas speciālistu.
- Gebruik nooit een babydraagzak als uw evenwicht of mobiliteit is verminderd als gevolg van sporten, slaperigheid, of een medische aandoening
- Gebruik nooit een babydraagzak tijdens activiteiten zoals koken en schoonmaken, door het gevaar van een warmtebron of het blootstellen aan chemicaliën
- Gebruik nooit een babydraagzak tijdens het autorijden of vervoer met een ander gemotoriseerd voertuig
- Controleer of de baby goed zit in de draagzak door in de spiegel te kijken

### Gebruik van de buikdrager - kind kijkt u aan

Wanneer het kind met het gezicht naar u in de Stokke® MyCarrier™ zit, heeft uw kindje een brede heuppositie waarbij de rug, billen en bovenbenen van het kindje goed worden ondersteund.

**Wanneer te gebruiken:** vanaf 4 weken (minimum 3,5 kg en 53 cm) hebben baby's afwisseling nodig. Daarom adviseren wij u het kind niet te lang in de Stokke® MyCarrier™ te dragen. Begin met 20 minuten.

Gebruik: bij gebruik van de Stokke® MyCarrier™ is het van belang dat u het hoofdje van de baby kunt kussen, dan zit de baby op de juiste hoogte. Wanneer u lang bent, betekent dit dat u de heupband hoog om uw taille dient te dragen en de schouderbanden moet aantrekken. Wanneer de baby groter wordt, kunt u de heupband laten zakken.

Als u de buikdrager vastmaakt aan de schouderbanden, maak dan de haken vast op dezelfde hoogte als uw oksels.

Verstel de breedte van de buikdrager zodanig dat de rug van de baby goed ondersteund wordt. De baby mag niet naar beneden glijden, dit kan de ademhaling beïnvloeden.

Zorg ervoor dat het hoofd van de baby volledig ondersteund wordt. Om de juiste positie te bereiken, kunt u de haken van het basisframe naar boven of beneden bijstellen en de lengte van de schouderbanden aan de buikdrager aanpassen.

Zorg ervoor dat het kind voldoende ruimte rond neus en mond heeft om normaal te kunnen ademen.

### Gebruik buikdrager - kind kijkt naar voren

Uw kind heeft een goede steun voor de rug, billen en dijen in deze positie in de Stokke® MyCarrier™.

**Wanneer te gebruiken:** alleen als het kind zelfstandig het hoofd rechtop kan houden. Elk kind is uniek, maar volgens een ruwe schatting is dat ongeveer vanaf 5 maanden.

**Gebruik:** open, voor u de baby omdraait, de twee knopen en de rits in het onderste deel van de buikdrager. Rol het losse gedeelte op en maak dit vast met de drukknopen. In deze positie is het wellicht nodig om de heupband iets lager te dragen.

### Gebruik van de rugdrager

Wanneer u het kind op uw rug draagt in de Stokke® MyCarrier™ zit uw kindje in een brede heuppositie waarbij de rug, billen en bovenbenen van het kindje goed worden ondersteund.

**Wanneer te gebruiken:** wanneer het kind zelfstandig kan zitten en minimaal 72 cm groot is, kunt u de rugdrager gebruiken.

**Gebruik:** bij gebruik van de Stokke® MyCarrier™ is het van belang dat u het kindje kunt zien als u over uw schouder kijkt. Kijk in de spiegel als u de rugdrager gebruikt en alleen bent, zo kunt u controleren of uw kindje in de juiste positie op uw rug zit. Controleer met een zakspiegeltje regelmatig of het goed gaat met het kind. Wanneer het kind in slaap valt, kunt u de slaapsteun gebruiken. Deze zit in een zakje in de rugdrager. In de rugdrager zit een verstelbaar zitje. De hoogste positie is voor kinderen met een leeftijd van ongeveer 1,5 jaar.

### Onderhoud

"Het basisframe kan met de hand op 30°C worden gewassen.

Verwijder voor het wassen de aluminium strip. De buik- en rugdrager kunnen in de wasmachine op 40°C worden gewassen. Verwijder voor het wassen de karabijnhaken."

Gebruik wasmiddel zonder bleekmiddel. Licht centrifugeren.

Rek de Stokke® MyCarrier™ in vorm wanneer deze nat is. Vlak drogen op kamertemperatuur, niet in zonlicht of op een directe warmtebron.

NIET drogen in de wasdroger, NIET strijken.

Katoenen versie: door het wassen kunnen de kleuren van de Stokke® MyCarrier™ vervagen, net zoals bij jeans.

### Veiligheidsnormen:

EN13209-2:2005

prEN 13209-2:2014

ASTM F2236-14

## ⚠ WAARSCHUWING!

- WAARSCHUWING: Laat uw kind nooit alleen.



- WAARSCHUWING: Laat kinderen NOOIT met of bij het artikel spelen.
- WAARSCHUWING: Bij het maken van een beweging door uzelf of door uw kind, kunt u uit balans raken.
- WAARSCHUWING: Let op wanneer u voorover buigt of leunt.
- WAARSCHUWING: Stokke® MyCarrier is niet geschikt voor gebruik op de fiets en tijdens het sporten.
- WAARSCHUWING: Let goed op wanneer u op oneffen ondergrond loopt of wanneer u de trap op of af loopt. U bent verantwoordelijk voor de veiligheid van uw kind.
- WAARSCHUWING: Pas de opening voor de benen aan, zodat de benen van de baby goed zitten.
- WAARSCHUWING: Het kind dient met het gezicht naar u toe gekeerd te zitten, totdat het sterk genoeg is om het hoofd rechtop te houden.
- WAARSCHUWING: Wees voorzichtig wanneer u het kind in Stokke® MyCarrier zet of eruit haalt. Volg altijd de instructies op.
- WAARSCHUWING: Dit artikel NOOIT gebruiken wanneer het is beschadigd of versleten of wanneer onderdelen ontbreken.
- WAARSCHUWING: Gebruik dit artikel uitsluitend in combinatie met accessoires en of reserveonderdelen van Stokke.
- WAARSCHUWING: Drink of eet nooit warme

dranken of etenswaren, wanneer uw kind zich in de Stokke® MyCarrier bevindt.

- **WAARSCHUWING:** Wanneer u de buikdrager gebruikt, maak de heupband nooit los terwijl het kind zich in de Stokke® MyCarrier bevindt.
- **WAARSCHUWING:** Zorg ervoor dat het kind voldoende ruimte rond neus en mond heeft om normaal te kunnen ademen.
- **WAARSCHUWING:** Gebruik altijd het schouderharnas van baby wanneer u de achterste drager gebruikt.
- **WAARSCHUWING:** Vergrendel de karabijnhaak altijd met de plastic vergrendeling voor de karabijnhaak.
- **WAARSCHUWING:** Dit product is bedoeld om een kind per keer te dragen.

## Recht van reclamatie en aanvullende garantie

Wereldwijd van toepassing op de Stokke® MyCarrier, hierna het artikel genoemd.

### Recht van reclamatie

De klant heeft het recht op reclamatie in overeenstemming met de consumentenwetgeving, welke per land kan variëren. STOKKE AS biedt geen aanvullende rechten op de geldende consumentenwetgeving welke geldt in het betreffende land. wel verwijzen wij naar de “aanvullende garantie” zoals onderstaand vermeld. De rechten van de consument welke zijn neergelegd in de consumentenwetgeving en welke van toepassing is, zijn aanvullend op de bepalingen in de “aanvullende garantie” zoals onderstaand vermeld en worden hierdoor niet aangetast.

### “Aanvullende garantie” van Stokke

STOKKE AS, Parkgata 6, N-6003 Ålesund, Noorwegen geeft echter een ‘Aanvullende garantie’ aan klanten die hun product registreren in onze garantiedatabase. Dit kan worden gedaan op onze website [www.stokkewarranty.com](http://www.stokkewarranty.com). Na de registratie wordt er een garantiecertificaat gemaakt, dat aan de klant wordt verstuurd per e-mail of gewone post.

Wanneer u zich in de garantiedatabase registreert heeft u recht op de “aanvullende garantie”, dit houdt in:

**3 jaar garantie** op fabricagefouten.

De “aanvullende garantie” is ook geldig wanneer u het artikel cadeau heeft gekregen of tweedehands heeft gekocht. Kortom, de eigenaar van het artikel kan aanspraak maken op de “aanvullende garantie” voor zover dit binnen de garantieperiode valt en een geldig garantiecertificaat door de eigenaar kan worden overlegd.

### De STOKKE “aanvullende garantie” geldt uitsluitend wanneer

- Het artikel normaal is gebruikt.
- Het artikel is gebruikt voor het doel waarvoor het bestemd is.
- Het artikel is onderhouden in overeenstemming met de richtlijnen in de handleiding.
- Wanneer de eigenaar aanspraak maakt op de “aanvullende garantie” dient een geldig garantiecertificaat alsmede een

gestempelde aankoopbon te worden getoond. Dit geldt ook voor de tweede of daarop volgende eigenaar.

- Het artikel in originele staat verkeerd, dit houdt in dat uitsluitend onderdelen welke zijn geproduceerd door STOKKE en welke bestemd zijn om op of in combinatie met het artikel te gebruiken, zijn gebruikt. Afwijkingen hierop behoeven vooraf schriftelijke toestemming van STOKKE.
- Het artikelnummer van het artikel niet is beschadigd of verwijderd

### De “aanvullende garantie” van STOKKE heeft geen betrekking op:

- Normale slijtage van de onderdelen waaruit het artikel bestaat (bijv. kleurverandering en slijtage door gebruik).
- Kleine verschillen in het materiaal van de verschillende onderdelen (bijv. kleurverschil tussen verschillende onderdelen).
- Aantasting door externe factoren zoals zon/licht, temperatuur, vocht, milieuvervuiling enz.
- Schade veroorzaakt door ongelukken, zoals het laten vallen van grote hoogte. Dit geldt ook wanneer het artikel te zwaar belast is door bijv. het gewicht dat erin geplaatst is.
- Schade ontstaan aan het artikel door externe factoren, bijvoorbeeld wanneer het artikel is verzonden of vervoerd als bagage.
- Gevolgschade, bijvoorbeeld schade toegebracht aan een persoon en/of object.
- Indien accessoires of onderdelen in combinatie met het artikel zijn gebruikt die niet door Stokke zijn geproduceerd, vervalt de “aanvullende garantie”.
- De “aanvullende garantie” is niet van toepassing op accessoires die bij het artikel zijn gekocht op dag van aankoop dan wel op een later tijdstip.

### In het kader van de “aanvullende garantie” zal STOKKE:

- Het artikel in zijn geheel vervangen, of indien dit de voorkeur van STOKKE heeft, het defecte onderdeel repareren, onder de voorwaarde dat het artikel bij een wederverkoper van STOKKE wordt aangeleverd.
- De normale verzendkosten vergoeden welke verband houden met het vervangen van een onderdeel / artikel van STOKKE naar de wederverkoper waar het artikel is gekocht. Reiskosten van de koper van het artikel worden niet vergoed.

- Het recht voorbehouden om, wanneer aanspraak wordt gemaakt op de garantie, de defecte onderdelen te vervangen door onderdelen die vergelijkbaar zijn en een vergelijkbaar ontwerp hebben.
- Het recht voorbehouden een vervangend artikel te leveren wanneer het artikel in kwestie niet meer wordt geproduceerd op het tijdstip dat aanspraak wordt gemaakt op de garantie. Een dergelijk artikel zal van vergelijkbare kwaliteit en waarde zijn.

### Hoe maakt u aanspraak op de “aanvullende garantie”:

In het algemeen dient u zich te wenden tot de wederverkoper waar u het artikel heeft gekocht. U dient dit zo snel mogelijk na ontstaan of ontdekken van het defect te gebeuren. U dient het garantiecertificaat alsmede de originele aankoopbon te overleggen. Het defect zal worden aangetoond door het artikel aan de wederverkoper te tonen. U kunt het artikel naar de wederverkoper brengen of de wederverkoper of vertegenwoordiger van STOKKE vragen het artikel te komen controleren. Het defect zal worden verholpen in overeenstemming met bovenstaande bepalingen indien de wederverkoper of de vertegenwoordiger van STOKKE van mening zijn dat het defect het gevolg is van een fabricagefout.

# NO VIKTIG! OPPBEVARES FOR FRAMTIDIG BRUK

Les alle instruksjonene før du setter sammen og tar i bruk bæreselen.

## Generell informasjon

Hvis du ikke kan justere Stokke® MyCarrier™ i samsvar med instruksjonene i denne bruksanvisningen, bør du ikke bruke produktet.

### Erklæringer

- Ta vare på instruksjonene for framtidig bruk
- Forsikre deg om at alle spenner, fester, stropper og justeringer er sikret hver gang du skal bruke produktet
- Se etter revnede sømmer, avrevne stropper eller stoff og skadde festeordninger hver gang du skal bruke produktet
- Pass på at barnet plasseres i bæreselen på rett måte, også med beina
- Barnet må sitte vendt mot deg inntil det kan holde hodet oppe selv
- Barn som er født for tidlig (prematurt) eller har pusteproblemer, samt spedbarn under fire måneder, har større risiko for å bli kvalt.
- Hvis barnet hadde lav fødselsvekt eller har en sykdom, bør du rådføre deg med helsepersonell før du bruker produktet.
- Du må aldri bruke bæreselen hvis du har svekket balanse eller bevegelighet som følge av treningsøvelser, svimmelhet eller en medisinsk tilstand
- Du må aldri bruke bæreselen mens du oppholder deg i nærheten av varmekilder eller kjemikalier, for eksempel når du lager mat eller gjør rent
- Du må aldri bruke bæreselen mens du kjører eller sitter på i et motorisert kjøretøy
- Bruk et speil, slik at du kan følge med på hvordan barnet sitter i bæreselen

### Bruke frontbærestykket – med ansiktet vendt innover

Når barnet sitter i Stokke® MyCarrier™ med ansiktet vendt mot deg, har det en bred sittestilling med god støtte for ryggen, setet og lårene.

Når produktet kan brukes: Fra fire uker (minimum 3,5 kg og 53 cm). Babyer trenger variasjon. Derfor anbefaler vi at du til å begynne med begrenser den tiden den nyfødte tilbringer i Stokke® MyCarrier™, til 20 minutter.

**Bruksanvisning:** Juster Stokke® MyCarrier™ slik at det er lett for deg å kysse babyen på hodet. Er du høy, må du plassere midjebeltet ganske høyt oppe rundt livet og deretter tilpasse skulderstroppene etter denne stillingen. Etter hvert som barnet vokser, kan du gradvis plassere midjebeltet lavere.

Når du skal feste frontbærestykket til skulderstroppene, må du plassere festestroppen i samme høyde som armhulen din.

Juster frontbærestykkets bredde slik at babyen får god støtte i ryggen. Babyen må ikke kunne skli ned, siden det kan forstyrre pusting.

Babyen må ha full støtte for hodet. For å oppnå det må du skyve selespennene oppover eller nedover og justere stropplengdene på frontbærestykket helt til du får denne stillingen.

Pass på at babyen har nok plass rundt munnen og nesen til at den kan puste normalt.

### Bruke frontbærestykket – med ansiktet vendt utover

Barnet har god støtte for ryggen, setet og lårene når det sitter i Stokke® MyCarrier™ med ansiktet vendt utover.

**Når produktet kan brukes:** Produktet må bare brukes når barnet kan holde hodet oppe selv. Hvert barn er unikt, men en omtrentlig anbefaling er rundt 5 måneder.

**Bruksanvisning:** Før du setter babyen med ansiktet vendt utover, må du huske å åpne glidelåsen som er plassert midt på frontbærestykket, og brette til side det brede tøyestykket. Du kan vurdere å plassere festestroppen lenger ned når barnet skal sitte med ansiktet vendt utover.

### Bruke bakbærestykket

Når barnet sitter i Stokke® MyCarrier™ på ryggen din, har det en bred sittestilling med god støtte for ryggen, setet og lårene.

**Når produktet kan brukes:** Du kan begynne å bruke bakbærestykket når barnet er ni måneder gammelt og kan sitte uten hjelp.

**Bruksanvisning:** Juster Stokke® MyCarrier™ slik at barnet kan se over skulderen din. Hvis du er alene, kan du stille deg foran et speil når du skal ta på deg bakbærestykket. På den måten kan du se om barnet sitter korrekt på ryggen din. Bruk gjerne et lommespeil, slik at du stadig kan sjekke om barnet har det fint. Hvis barnet sovner, kan du feste sovestøtten, som du finner i lommen på bakbærestykket. Det er plassert et justerbart sete inni bakbærestykket. Den høyeste stillingen er tilpasset barn opptil 1,5 år.

### Vedlikehold

Vaskes ved 40 °C. Fjern aluminiumstengene før vask.

Bruk såpe uten blekemidler. Mild sentrifugering.

Strekke stoffet når det er vått for å bevare formen. Tørkes liggende flatt i romtemperatur og beskyttes mot direkte sollys og sterke varmekilder.

Må IKKE tørkes i tørketrommel eller strykes.

Bomullsversjon: Bomullen som brukes i Stokke MyCarrier, kan blekne over tid, akkurat som jeans.

### Overholder følgende standarder:

EN13209-2:2005

prEN 13209-2:2014

ASTM F2236-14

## ⚠ ADVARSEL

- ADVARSEL: Hold alltid barnet under oppsyn.

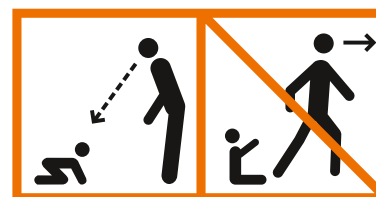

- ADVARSEL: La ALDRI barn leke med produktet.
- ADVARSEL: Balansen din kan bli påvirket av dine egne eller barnets bevegelser.

- ADVARSEL: Vær forsiktig når du bøyer eller lener deg forover.
- ADVARSEL: Denne bæreselen egner seg ikke til bruk ved sportslige aktiviteter.
- ADVARSEL: Vær ekstra forsiktig når du går på ujevnt underlag og i trapper – barnets sikkerhet er ditt ansvar.
- ADVARSEL: Justere åpningene til å passe godt og nære barnets bein.
- ADVARSEL: Barnet må være vendt med ansiktet mot deg inntil det kan holde hodet oppe selv.
- ADVARSEL: Vær ekstra forsiktig når du fester og løsner barnet fra produktet. Følg instruksene.
- ADVARSEL: Produktet må ALDRI brukes hvis en del av det er skadet, frynset, fjernet eller utslitt.
- ADVARSEL: Produktet må KUN brukes sammen med tilbehør og/eller reservedeler produsert av Stokke.
- ADVARSEL: Unngå å drikke varme drikker eller spise varm mat mens du bærer et barn i bæresele.
- ADVARSEL: Når du bruker frontbærestykket, må du ta ut barnet før du åpner midjebeltet.
- ADVARSEL: Pass på at barnet alltid har nok plass rundt munn og nese slik at det kan puste fritt.
- ADVARSEL: Bruk alltid babyens akselbånd når du bærer på ryggen.
- ADVARSEL: Lås alltid karabinkrokene med karabinlåsen i plast.
- ADVARSEL: Dette produktet er kun egnet til å bære et barn om gangen.

## Reklamasjonsrett og utvidet garanti

Gjelder over hele verden for Stokke® MyCarrier, heretter kalt produktet.

### Reklamasjonsrett

Kunden har reklamasjonsrett i samsvar med den til enhver tid gjeldende forbrukerlovgivningen, som kan variere fra land til land. Generelt sett garanterer ikke STOKKE AS ytterligere rettigheter utover de som er fastsatt i den til enhver tid gjeldende forbrukerlovgivningen, men det henvises til vår "utvidete garanti" beskrevet nedenfor. Forbrukerens rettigheter i henhold til den til enhver tid gjeldende forbrukerlovgivningen kommer i tillegg til rettighetene i henhold til "utvidet garanti" og berøres ikke av denne.

### Stokkes "utvidet garanti"

STOKKE AS, Parkgata 6, N-6003 Ålesund, gir imidlertid en «forlenget garanti» til kunder som registrerer produktet sitt i databasen vår. Dette kan gjøres via vår hjemmeside, [www.stokkewarranty.com](http://www.stokkewarranty.com). Etter registreringen vil det bli utstedt et garantisertifikat, som kunden vil motta elektronisk (e-post) eller via vanlig postgang.

Registrering i garantidatabasen gir eieren en "utvidet garanti" som følger:

- **3 års garanti** mot enhver fabrikkasjonsfeil i produktet.

"Utvidet garanti" gjelder også hvis produktet er mottatt i gave eller kjøpt brukt. "Utvidet garanti" kan altså påberopes av den som til enhver tid eier produktet i garantiperioden, forutsatt at eieren kan legge frem garantibeviset.

### STOKKEs "utvidet garanti" er avhengig av følgende:

- Normal bruk.
- Produktet har bare blitt brukt til det formålet det er beregnet for.
- Produktet har gjennomgått vanlig vedlikehold som beskrevet i vedlikeholds-/bruksanvisningen.
- Når "utvidet garanti" påberopes, skal garantibeviset legges frem sammen med den originale kvitteringen med datostempel. Dette gjelder også for senere eiere.
- Produktet må være i original stand, blant annet slik at det bare er benyttet deler fra STOKKE som er beregnet for bruk på eller

sammen med produktet. Eventuelle avvik fra dette krever skriftlig forhåndssamtale fra STOKKE.

- Produktets serienummer må ikke være ødelagt eller fjernet.

### STOKKEs "utvidete garanti" dekker ikke:

- Problemer som skyldes normale forandringer i delene i produktet (f.eks. endring i farge og slitasje).
- Problemer som skyldes mindre variasjoner i materialer (f.eks. fargeforskjell på deler).
- Problemer som skyldes ekstrem påvirkning av ytre faktorer som sol/lys, temperatur, fuktighet, forurensing osv.
- Skade som skyldes uhell, f.eks. at produktet har falt ned. Det samme gjelder hvis produktet har blitt overbelastet, f.eks. når det gjelder hvor stor vekt som har blitt plassert på det.
- Skade på produktet som skyldes ytre påvirkning, f.eks. når produktet er transportert eller sendt som bagasje.
- Følgeskade, f.eks. skade på personer og/eller andre gjenstander.
- Hvis produktet er utstyrt med tilbehør som ikke er levert av Stokke, gjelder ikke "utvidet garanti".
- "Utvidet garanti" gjelder ikke for tilbehør som er kjøpt eller levert sammen med produktet eller på en senere dato.

### Under "utvidet garanti" vil STOKKE:

- Erstatte eller – etter STOKKEs valg – reparere den ødelagte delen eller hele produktet (hvis nødvendig), forutsatt at produktet leveres til forhandler.
- Dekke normale transportkostnader for erstatningsdeler/-produkter fra STOKKE til forhandler der produktet er kjøpt. – Garantien dekker ikke reiseutgifter for kjøperen.
- Forbeholde seg retten til å erstatte defekte deler med deler som er av tilnærmet lik utførelse, på tidspunktet for reklamasjonen.
- Forbeholde seg retten til å levere et erstatningsprodukt dersom det aktuelle produktet ikke lenger er i produksjon på tidspunktet for reklamasjon. Produktet skal være av tilsvarende kvalitet og verdi.

### Slik benytter du "utvidet garanti":

Alle forespørsler om "utvidet garanti" skal normalt rettes til forhandleren som solgte produktet. Forespørselen skal foretas så snart som mulig etter at en eventuell defekt er oppdaget, og garantibevist og original kvittering skal legges ved.

Dokumentasjon/bevis som bekrefter produksjonsdefekten må legges frem, normalt ved at produktet leveres til forhandleren, eller på annen måte fremlegges til undersøkelse av forhandleren eller STOKKEs salgsrepresentant.

Feilen skal utbedres i henhold til ovennevnte bestemmelser hvis forhandleren eller STOKKEs salgsrepresentant fastslår at skaden skyldes fabrikkasjonsfeil.

# PL WAŻNE! ZACHOWAĆ W RAZIE POTRZEBY UŻYCIA W PRZYSZŁOŚCI.

Przed użyciem nosidła należy przeczytać dokładnie całą instrukcję.

## Informacje ogólne

W przypadku braku możliwości regulacji nosidła Stokke® MyCarrier™ zgodnie z podanymi poniżej instrukcjami, należy zaniechać używania produktu.

### Ważne:

- Zatrzymać instrukcję na wypadek konieczności ponownego skorzystania ze wskazówek
- Dokładnie sprawdzać wszystkie zapinki, klamry, zatrzaski, paski i inne zabezpieczenia przed każdorazowym użyciem
- Przed każdym użyciem upewnić się, że produkt wolny jest od uszkodzeń materiału i elementów mocujących.
- Zapewnić dziecku odpowiednią pozycję przy wkładaniu do nosidła, łącznie z prawidłową pozycją nóg.
- Do momentu kiedy dziecko potrafi samodzielnie utrzymać główkę, musi być przenieszone przodem do rodzica.
- Wcześnieiki, niemowlęta z problemami układu oddechowego oraz dzieci poniżej 4. miesiąca życia są szczególnie podatne na uduszenie.
- W przypadku dzieci o niskiej wadze urodzeniowej oraz dzieci mających kłopoty zdrowotne, rozpoczęcie użytkowania nosidła zaleca się skonsultować z lekarzem.
- Nigdy nie używaj nosidła w przypadku problemów z utrzymaniem równowagi lub utrudnionej mobilności wynikających z wysiłku, zawrotów głowy lub innych problemów zdrowotnych.
- Nigdy nie używaj nosidła podczas sprzątania lub gotowania, ani żadnych czynności wiążących się z narażeniem na działanie chemikaliów lub ciepła.
- Nigdy nie używaj nosidła podczas prowadzenia pojazdów mechanicznych, ani w przypadku korzystania z pojazdów jako pasażer.

- Dla sprawdzenia pozycji dziecka w nosidle posługuj się lusterkiem.

### Nosidło przednie - pozycja przodem do rodzica

Dziecko noszone w nosidle Stokke® MyCarrier™ przodem do rodzica znajduje się w wygodnej pozycji z szeroko rozstawionymi nóżkami i dobrym podparciem pleców, pośladków i ud.

**Od kiedy?** Nosidło zaleca się używać po skończeniu przez dziecko 4 tygodni (min. 3,5kg i 53cm). Ze względu na to, że malutkim dzieciom należy zapewnić częste zmiany pozycji, zalecamy początkowe ograniczenie czasu spędzonego przez małe dzieci w nosidle Stokke® MyCarrier™ do 20 min.

**Jak?** Nosidło należy dopasować wysokością tak, aby rodzic mógł z łatwością pocałować dziecko w główkę. W wypadku wysokich osób oznacza to zamocowanie pasa dość wysoko oraz odpowiednie dopasowanie reszty uprząży. W miarę jak dziecko rośnie, pas mocujący należy obniżyć.

Mocując nosidło przednie do pasów naramiennych uprząży należy umieścić zaczep nosidła na wysokości pachy. Następnie należy dopasować szerokość nosidła przedniego do rozmiaru dziecka, tak aby zapewnić mu odpowiednie podparcie pleców. Dziecko nie może się zsuwać, co mogłoby utrudnić oddychanie.

Główka dziecka powinna mieć pełne oparcie. Aby je zapewnić należy przesunąć zaczepy uprząży (w górę lub w dół), aby znalazły się na właściwej wysokości, a następnie wyregulować paski przedniego nosidła.

Należy pamiętać o tym aby dziecko miało zawsze dość przestrzeni dookoła nosa i ust co pozwoli mu na swobodne oddychanie.

### Nosidło przednie - pozycja tyłem do rodzica

W nosidle Stokke® MyCarrier™ noszone przodem do świata dziecko ma zawsze dobre podparcie pleców, pośladków i ud.

**Kiedy?** Z pozycji tyłem do rodzica można zacząć korzystać dopiero kiedy dziecko samodzielnie i pewnie trzyma główkę. Każde dziecko jest inne, przyjmuje się iż moment ten przypada średnio na okolice 5. miesiąca życia.

**Jak?** Przed umieszczeniem dziecka w nosidle prosimy pamiętać o rozpięciu suwaka, który znajduje się w części środkowej nosidła przedniego oraz odsunięciu szerokiego fragmentu materiału. Podczas noszenia dziecka tyłem do rodzica zaleca się obniżenie pasa mocującego.

### Nosidło tylne

Nosidło Stokke® MyCarrier™ zapewnia dzieciom noszonym na plecach szeroką pozycję bioder, idealne podparcie pleców, pośladków i ud.

**Kiedy?** Z nosidła tylnego można zacząć korzystać kiedy dziecko potrafi samodzielnie siedzieć, co ma miejsce zwykle w okolicach 9. miesiąca życia.

**Jak?** Dopasuj nosidło tak, aby dziecko mogło swobodnie spojrzeć przez Twoje ramię. W przypadku samodzielnego zakładania nosidła zaleca się korzystanie z lustra. Dzięki temu można łatwo upewnić się czy dziecko siedzi w odpowiedniej pozycji. Podczas przemieszczania się zalecamy, aby co jakiś czas kontrolować pozycję dziecka za pomocą małego lusterka. W przypadku, kiedy dziecko zaśnie, zaleca się użycie dodatkowego podparcia, które znajduje się w kieszonce tylnego nosidła. Wewnątrz tylnego nosidła znajduje się regulowane siedzisko. Jego najwyższa pozycja przeznaczona jest dla dzieci do wieku około 18 miesięcy.

### Utrzymanie w czystości

Prac w temp. 40°C po uprzednim wyjęciu elementów wykonanych z aluminium.

Używać płynu do tkanin delikatnych bez wybielacza. Wirować na niskich obrotach.

Po praniu nadać oryginalny kształt. Suszyć na płasko w temperaturze pokojowej. Unikać wystawienia na bezpośrednie działanie promieni słonecznych i ciepła.

Nie suszyć w suszarkach. Nie prasować!

W przypadku nosideł bawełnianych tkanina może blaknąć w miarę upływu czasu, w sposób podobny do tego jak blaknie jeans.

### Spełnia wymogi:

EN13209-2:2005  
prEN 13209-2:2014  
ASTM F2236-14

## ! UWAGA

- **OSTRZEŻENIE:** NIGDY nie zostawiaj dziecka bez opieki.

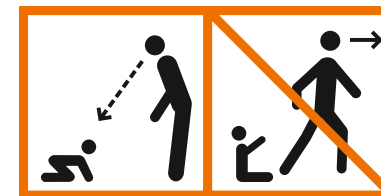

- **OSTRZEŻENIE:** NIGDY nie dopuszczaj, aby dzieci bawiły się tym wyrobem lub w jego pobliżu.
- **OSTRZEŻENIE:** Niezachowywanie przez Ciebie równowagi może mieć negatywny wpływ na poruszanie się - Twoje i Twojego dziecka.
- **OSTRZEŻENIE:** Zachowaj ostrożność podczas nachylania się lub pochylania się do przodu.
- **OSTRZEŻENIE:** To nosidełko nie nadaje się do użytkowania podczas zajęć sportowych.
- **OSTRZEŻENIE:** Zachowaj szczególną ostrożność podczas spaceru po nierównym terenie i podczas wchodzenia po schodach - bezpieczeństwo dziecka jest w Twoich rękach.
- **OSTRZEŻENIE:** Rozmiar otworów na nogi należy tak dopasować, by dokładnie obejmowały nogi dziecka.
- **OSTRZEŻENIE:** Dziecko musi być obrócone twarzą do Ciebie, chyba że już jest zdolne samodzielnie utrzymywać głowę w pozycji pionowej.
- **OSTRZEŻENIE:** Zachowaj szczególną ostrożność przy wkładaniu i wyjmowaniu dziecka z nosidła. Zawsze postępuj zgodnie z Instrukcją.
- **OSTRZEŻENIE:** NIGDY nie używaj tego wyrobu, jeżeli jakkolwiek jego część jest uszkodzona, postrzępiona, jest niekompletna lub nadmiernie zużyta.
- **OSTRZEŻENIE:** Wyrób użytkować TYLKO z akcesoriami i/lub częściami zamiennymi produkcji firmy Stokke.

- **OSTRZEŻENIE:** Nigdy nie pij gorących płynów ani nie jedz gorących posiłków przy przenoszeniu dziecka w nosidełkach.
- **OSTRZEŻENIE:** Przy przednim założeniu nosidła nigdy nie rozpinaj pasa przed wyjęciem dziecka.
- **OSTRZEŻENIE:** Sprawdzaj, czy dziecko ma zawsze wystarczającą ilość miejsca wokół nosa i ust, aby mogło normalnie oddychać.
- **OSTRZEŻENIE:** Korzystając z zamocowanego z nosidła mocowanego z tyłu, zawsze należy zakładać dziecku paski na ramiona.
- **OSTRZEŻENIE:** Karabinki zawsze należy zabezpieczać przy pomocy plastikowej blokady.
- **OSTRZEŻENIE:** Produkt służy do noszenia każdorazowo wyłącznie jednego dziecka.

## Prawo do reklamacji i gwarancji rozszerzonej

Obowiązuje na całym świecie w odniesieniu do Stokke® MyCarrier™, zwanego dalej Wyrobem.

### Prawo do reklamacji

Klient ma prawo do reklamacji na podstawie przepisów dotyczących ochrony konsumentów, obowiązujących w dowolnym czasie, choć przepisy w poszczególnych krajach mogą się różnić. Ogólnie rzecz biorąc, Stokke AS nie udziela żadnych dodatkowych uprawnień ponad te określone w przepisach obowiązujących w danym czasie, aczkolwiek jest uczynione odniesienie do "Gwarancji Rozszerzonej", opisane poniżej. Prawa klienta pod ochroną ustawodawstwa dotyczącego ochrony konsumentów, obowiązujące w każdym czasie, są dodatkowymi obok tych w ramach "Gwarancji Rozszerzonej" i nie podlegają im samym.

### "Gwarancja rozszerzona"

Firma STOKKE AS, Parkgata 6, N-6003 Ålesund, Norwegia, udziela tzw. rozszerzonej gwarancji klientom, którzy zarejestrują produkt w naszej Bazie Gwarancyjnej. Produkt można zarejestrować na naszej stronie pod adresem: [www.stokkewarranty.com](http://www.stokkewarranty.com). Po zarejestrowaniu produktu, klient otrzyma certyfikat gwarancji pocztą elektroniczną (e-mail) lub jego egzemplarz papierowy pocztą zwykłą.

Rejestracja w Gwarancyjnej bazie danych uprawnia właściciela do "Rozszerzonej Gwarancji" na następujący sposób:

- **3-letnia gwarancja** na wszelkie wady fabrycznej w produkcji.

"Rozszerzona Gwarancja" obowiązuje także wtedy, gdy produkt został otrzymany w prezencie lub nabyte z drugiej ręki. Tym samym na "Rozszerzoną Gwarancję" może powoływać się każdy, kto jest właścicielem tego produktu w każdej chwili obowiązującego okresu gwarancyjnego z tym zastrzeżeniem, że właściciel wyrobu przedstawia świadectwo gwarancji.

### "Rozszerzona gwarancja" STOKKE uzależnione jest od następującego warunku:

- Normalnego użytkowania.
- Produkt jest używany do celów, do których ten produkt jest przeznaczony.

- Produkt jest poddany zwykłej konserwacji, zgodnie z opisem w instrukcji konserwacji/użytkowania.
- W przypadku powoływania się na "Rozszerzoną Gwarancję" należy okazać certyfikat gwarancji wraz z oryginalnym podstemplowanym z datą paragonem odbioru zakupu. Dotyczy to również każdego kolejnego właściciela.
- Produkt zachowuje swój stan pierwotny tylko wtedy, gdy części używane zostały dostarczone przez STOKKE i są przeznaczone do użytku na lub razem z produktem. Wszelkie odchylenia od powyższego wymagają uprzedniej pisemnej zgody Stokke.
- Numer seryjny produktu nie może być zniszczony czy usunięty.

### "Gwarancja Rozszerzona" STOKKE nie obejmuje:

- Kwestii spowodowanych normalnym użytkowaniem, zauważalnych w częściach tworzących produkt (np. zmiany ubarwienia, a także zużycia).
- Kwestii spowodowanych przez drobnymi zmianami materiałów (np. różnice kolorów pomiędzy częściami).
- Kwestii spowodowanych skrajnymi wpływami czynników zewnętrznych, takimi jak słońce/światło, temperatura, wilgotność, zanieczyszczenie środowiska, itp.
- Szkody spowodowanej wypadkiem - np. upadku z wysokości; to samo dotyczy przypadku, jeśli wyrób został przeciążony, np. z powodu ciężaru w nim umieszczonego.
- Szkód powstałych na produkcie pod wpływem czynników zewnętrznych, na przykład, gdy produkt jest transportowany lub wysłany jako bagaż.
- Szkód następnych, na przykład, szkód wyrządzonych wszelkim osobom i/lub innym przedmiotom.
- Jeśli wyrób został wyposażony w jakiegokolwiek akcesoria nie dostarczane przez firmę Stokke, "Gwarancja Rozszerzona" wygasa.
- "Gwarancja Rozszerzona" nie ma zastosowania do żadnych akcesoriów, które nie zostały zakupione i dostarczone wraz z produktem lub zostały zakupione później.

### STOKKE będzie honorował w ramach "Gwarancji Rozszerzonej":

- Wymianę lub - jeśli STOKKE tak woli - naprawę uszkodzonych części lub produktu w całości (jeśli jest to konieczne) pod warunkiem dostarczenia produktu do sprzedawcy.
- Pokrycie zwykłych kosztów transportu dowolnej części zamiennej/productu z firmy STOKKE do sprzedawcy, u którego produkt

został zakupiony. Żadne koszty podróży ze strony nabywcy nie są one objęte warunkami gwarancji.

- Zastrzegamy sobie prawo do wymiany, z powołaniem się na obowiązujący okres gwarancji, wadliwych części na części, które dotyczą w przybliżeniu tego samego projektu.
- Zastrzegamy sobie prawo do dostarczenia produktu zastępczego stosownej jakości i wartości w przypadku, gdy dany produkt nie jest już produkowany w czasie okresu obowiązywania gwarancji przywołanej.

### Sposób powoływania się na "Gwarancję Rozszerzoną":

Wszystkie wnioski odnoszące się do "Gwarancji Rozszerzonej" należy składać do sprzedawcy, u którego produkt został zakupiony. Taki wniosek się należy składać tak szybko, jak to możliwe po wykryciu usterki. Do wniosku należy dołączać certyfikat gwarancji, jak również oryginalny dowód zakupu.

Usterka fabryczna powinna zostać potwierdzona, zwykle poprzez przyniesienie wyrobu do sprzedawcy, czy też przedstawienie sprzedawcy lub przedstawicielowi handlowemu STOKKE do przeglądu.

Usterka zostanie usunięta zgodnie z powyższymi zapisami, jeśli sprzedawca lub przedstawiciel handlowy STOKKE potwierdzi, że usterka jest spowodowana przez wadę fabryczną.

# PT IMPORTANTE! CONSERVE PARA FUTURA CONSULTA

Leia todas as instruções antes de colocar e utilizar este produto.

## Informação geral

Se não puder ajustar o Stokke® MyCarrier™ de acordo com as instruções apresentadas neste guia de utilização, não utilize o produto.

### Afirmações informativas

- Conserve as instruções para futura consulta
- Certifique-se de que todas as fivelas, molas, presilhas e ajustes estão seguros antes de cada utilização
- Verifique se existem costuras esgaçadas, presilhas ou tecido rasgados e fechos danificados antes de cada utilização
- Assegure o correto posicionamento da criança no produto, incluindo a posição das pernas
- A criança tem de ficar virada para si até conseguir segurar bem a cabeça sozinha
- As crianças prematuras, crianças com problemas respiratórios e crianças com menos de 4 meses de idade correm maior risco de asfixia
- Para bebés com baixo peso à nascença e crianças afetadas por condições clínicas, procure aconselhamento junto de um profissional de saúde antes de utilizar o produto.
- Nunca utilize um porta-bebé quando o equilíbrio ou a mobilidade estiverem comprometidos devido a exercício, sonolência ou condição médica
- Nunca utilize um porta-bebé durante a realização de atividades como cozinhar e limpar que envolvam uma fonte de calor ou a exposição a produtos químicos
- Nunca utilize um porta-bebé enquanto conduz ou é passageiro de um veículo motorizado
- Utilize um espelho para verificar como o bebé está sentado no porta-bebé

### Utilização do porta-bebé frontal –

#### Com o bebé virado para dentro

Quando a criança está virada para dentro no seu Stokke® MyCarrier™, a criança tem ampla posição sentada com um bom suporte para as costas, rabinho e coxas.

**Quando deve utilizar:** a partir das 4 semanas (mínimo de 3,5 kg/7,7 lb e 53 cm/21 polegadas). Os bebés precisam de variar a posição. Por isso, recomendamos que delimite o tempo que o recém-nascido passa no Stokke® MyCarrier™ para 20 minutos no início.

**Como deve utilizar :** ajuste o seu Stokke® MyCarrier™ de forma que possa dar facilmente um beijo no topo da cabeça do seu bebé. Se a sua estatura for alta, terá de colocar o cinto bem alto na cintura e ajustar as presilhas dos ombros de forma a obter esta posição. À medida que o bebé cresce, poderá ir baixando gradualmente o cinto na cintura.

Quando fixar o porta-bebé frontal às presilhas dos ombros, coloque a presilha de fixação ao mesmo nível da sua axila.

Ajuste a largura do porta-bebé frontal de forma que o seu bebé obtenha um bom apoio nas costas. O bebé não pode escorregar para baixo, dado que poderá afetar a sua respiração.

A cabeça do seu bebé deve estar totalmente apoiada. Para tal, deslize as fivelas do seu arnês para cima ou para baixo e ajuste a extensão das presilhas no porta-bebé frontal até atingir a posição desejada.

Certifique-se de que o bebé tem sempre espaço suficiente à frente da boca e do nariz para poder respirar normalmente.

### Utilização do porta-bebé frontal –

#### Com o bebé virado para fora

A criança tem um bom suporte para as costas, rabinho e coxas quando está virada para fora no Stokke® MyCarrier™.

**Quando deve utilizar:** apenas quando o bebé conseguir segurar a cabeça sozinho. Cada bebé é único, mas a idade de referência é a partir dos 5 meses.

**Como deve utilizar:** antes de colocar o seu bebé na posição de virado para fora, lembre-se de abrir o fecho de correr posicionado no meio do porta-bebé frontal e de afastar o tecido largo. Ao transportar a criança virada para fora, considere descer a presilha de fixação.

### Utilização do porta-bebé traseiro

Quando transporta a criança às costas no Stokke® MyCarrier™, a criança tem ampla posição sentada com um bom suporte para as costas, rabinho e coxas.

**Quando deve utilizar:** quando a criança tiver 9 meses de idade e conseguir sentar-se sem ajuda, pode começar a utilizar o porta-bebé traseiro.

**Como utilizar:** ajuste o Stokke® MyCarrier™ de forma que o bebé possa ver por cima do seu ombro. Se estiver sozinho, coloque-se à frente de um espelho quando usar o porta-bebé traseiro. Desta forma, pode ver se a criança está posicionada corretamente nas suas costas. Utilize um espelho pequeno para verificar regularmente se o bebé está bem. Se a criança adormecer, coloque o apoio para a cabeça que pode ser encontrado na bolsa do porta-bebé traseiro. Existe uma base de assento ajustável no interior do porta-bebé traseiro. A posição mais alta é para crianças com cerca de 18 meses.

### Manutenção

Lavar a 40°C. Remover as barras de alumínio antes de lavar.

Utilize um detergente sem lixívia. A centrifugação deve ser suave. Estenda o produto ainda molhado para manter a forma original.

Deixe a secar na horizontal à temperatura ambiente, fora do alcance da luz direta ou do calor direto.

NÃO seque numa máquina de secar nem passe a ferro.

**Versão em algodão:** a cor do algodão usado para o Stokke MyCarrier pode desbotar com o passar do tempo, como acontece com umas calças de ganga.

### Em conformidade com:

EN13209-2:2005

prEN 13209-2:2014

ASTM F2236-14

## ⚠️ ATENÇÃO

- AVISO: Nunca deixe de estar atento(a) ao bebé.

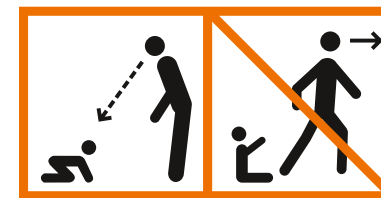

- AVISO: NUNCA deixe as crianças brincarem com ou nas proximidades do produto.
- AVISO: O seu equilíbrio pode ser afetado de forma adversa pelos seus movimentos e pelos do bebé.
- AVISO: Seja cuidadoso(a) quando se curvar ou inclinar para a frente.
- AVISO: Este produto não deve ser utilizado durante actividades desportivas.
- AVISO: Reforce a sua atenção quando andar sobre ou perto de pavimentos desnivelados e quando subir e descer escadas – a segurança do seu bebé é da sua responsabilidade.
- AVISO: Ajuste as aberturas para as pernas para que as pernas do bebé fiquem bem aconchegadas.
- AVISO: O bebé tem de ficar virado para si até conseguir segurar bem a cabeça sozinho.
- AVISO: Reforce a sua atenção quando estiver a prender e a desprender o seu bebé do produto. Siga sempre as instruções.
- AVISO: NUNCA utilize este produto se alguma das suas peças estiver danificada, puída, em falta ou excessivamente usada.
- AVISO: APENAS utilize este produto com acessórios e/ou peças de substituição fabricados pela Stokke.
- AVISO: Nunca beba líquidos quentes ou coma alimentos quentes enquanto carrega um bebé no porta-bebé.



- **AVISO:** Quando utilizar o porta-bebé frontal, nunca abra o cinto antes de remover o bebé.
- **AVISO:** Certifique-se de que o bebé tem sempre espaço suficiente à frente da boca e do nariz para poder respirar normalmente.
- **AVISO:** Utilize sempre o arnês nos ombros do bebé quando utilizar o marsúpio posterior.
- **AVISO:** Feche sempre os mosquetões com o fecho plástico do mosquetão.
- **AVISO:** Este produto destina-se apenas a transportar uma criança de cada vez.

## Direito de reclamação e garantia alargada

Aplicável em todo o mundo no que respeita ao Stokke® MyCarrier™, doravante designado produto.

### Direito de reclamação

O cliente tem o direito de reclamar de acordo com a legislação de protecção do consumidor em vigor, legislação esta que pode variar de país para país.

Em geral, a STOKKE AS, em nenhum momento, concede direitos adicionais para além dos estipulados pela legislação em vigor, mesmo no caso de se tratar da “Garantia Alargada” abaixo descrita. Os direitos do cliente ao abrigo da legislação de protecção do consumidor em vigor são adicionais aos dispostos na “Garantia Alargada” e não são afectados por esta.

### “Garantia alargada” Stokke

No entanto, a STOKKE AS, sita em Parkgata 6, N-6003 Ålesund, Noruega, outorga uma “Extensão de Garantia” aos clientes que registem o seu produto na nossa Base de Dados de Garantia, o que pode ser efectuado no nosso sítio na Internet [www.stokkewarranty.com](http://www.stokkewarranty.com). Após o registo, é emitido um certificado de garantia que será enviado ao cliente por correio electrónico ou por correio normal.

O registo na Base de Dados de Garantia permite ao proprietário receber uma “Garantia Alargada” de acordo com o seguinte:

- **3 anos de garantia** face a qualquer defeito de fabrico do produto.

A “Garantia Alargada” também se aplica se tiver recebido o produto como prenda ou se este tiver sido comprado em segunda mão. Consequentemente, a “Garantia Alargada” pode ser invocada pelo proprietário do produto, em qualquer momento, dentro do período de garantia e mediante a apresentação do certificado de garantia.

### A “Garantia Alargada” da STOKKE tem as seguintes condições:

- Utilização normal.
- O produto ter sido utilizado exclusivamente para o fim a que se destina.

- O produto ter sido normalmente conservado, tal como descrito no ponto relativo à manutenção/manual de instruções.
- Depois de a “Garantia Alargada” ter sido invocada, apresentar o certificado de garantia juntamente com o recibo de compra original com a data da compra. Isto aplica-se também ao proprietário que comprou em segunda mão ou ao proprietário subsequente.
- O produto apresentar-se no seu estado original, ou seja, que as peças utilizadas tenham sido fornecidas pela STOKKE e se tenham destinado ao uso no ou em combinação com o produto. Qualquer outra utilização requer o consentimento prévio escrito da STOKKE.
- O número de série do produto não ter sido destruído ou removido

### A “Garantia Alargada” da STOKKE não cobre:

- Issues caused by normal developments in the parts making up the Situações causadas por desenvolvimentos normais sofridos pelas peças que constituem o produto (p. ex., mudanças de cor, desgaste e uso excessivo).
- Situações causadas por variações mínimas nos materiais (p. ex., diferenças de cor entre as peças).
- Situações causadas pela extrema influência de factores externos como, p. ex., a luz solar, a temperatura, a humidade, a poluição ambiental, etc.
- Danos causados por acidentes/deformações — por exemplo, quedas de sítios elevados. O mesmo se aplica no caso de o produto ter estado sujeito a cargas excessivas, por exemplo, em termos de peso suportado.
- Danos aplicados no produto devido a influências externas, por exemplo, quando o produto está a ser transportado ou embarcado como bagagem.
- Danos resultantes, por exemplo, de actos infligidos em pessoas e/ou outros objetos.
- Se o produto for combinado com quaisquer outros acessórios que não foram fornecidos pela Stokke, a “Garantia Alargada” caduca.
- A “Garantia Alargada” não se aplica a nenhum acessório que tenha sido adquirido ou fornecido juntamente com o produto ou em data posterior.

### Ao abrigo da “Garantia Alargada” a STOKKE:

- Substituirá — caso a STOKKE assim o prefira — ou reparará a peça com defeito, ou o produto na sua íntegra (se necessário), contanto que o produto seja entregue a um revendedor.
- Cobrirá os custos de transporte normais de qualquer peça de substituição/produto da STOKKE ao revendedor a quem o produto foi comprado. — Nenhum custo associado a viagens da parte da pessoa que comprou está coberto pela garantia.
- Reserva-se o direito de substituir, no momento em que é invocada a garantia, as peças defeituosas por peças com design aproximadamente igual.
- Reserva-se o direito de fornecer um produto em substituição nos casos em que o produto em questão já não esteja a ser fabricado no momento em que a garantia é invocada. Este produto tem de corresponder à mesma qualidade e valor.

### Como invocar a “Garantia Alargada”:

Em geral, todos os pedidos relacionados com a reivindicação da “Garantia Alargada” devem ser feitos ao revendedor a quem se comprou o produto. Estes pedidos devem ser feitos o mais rapidamente possível depois de se descobrir qualquer defeito e deve ser acompanhado do certificado de garantia e do recibo de compra original.

A documentação/prova que demonstra o defeito de fabrico deve ser apresentada, normalmente levando o produto ao revendedor ou apresentando-o ao revendedor ou a um representante comercial da STOKKE para verificação.

O defeito será reparado de acordo com o disposto atrás se o revendedor ou um representante comercial da STOKKE determinar que o dano foi causado por um defeito de fabrico.

# RO IMPORTANT! PĂSTRAȚI PENTRU O CONSULTARE ULTERIOARĂ

Citiți toate instrucțiunile înainte de a asambla și de a utiliza marsupiu.

## Informații generale

Dacă nu puteți ajusta Stokke® MyCarrier™ în conformitate cu instrucțiunile din acest ghid de utilizare, nu utilizați produsul.

### Declarații informaționale

- Păstrați instrucțiunile pentru utilizare ulterioară
- Verificați dacă toate cataramele, elementele de prindere, centurile și elementele de ajustare sunt fixate înainte de fiecare utilizare
- Verificați dacă nu există cusături rupte, curele sau materiale răsucite și dacă elementele de prindere nu sunt deteriorate înainte de fiecare utilizare
- Asigurați-vă așezarea corespunzătoare a copilului în produs, inclusiv a picioarelor
- Copilul trebuie să privească înainte până când își poate ține capul drept
- Copiii prematuri, bebelușii cu probleme respiratorii și cei sub 4 luni au cel mai mare risc de sufocare
- Pentru bebelușii subponderali și copiii cu probleme medicale, consultați un medic înainte de a utiliza produsul.
- Nu utilizați niciodată marsupiul când echilibrul sau mobilitatea este afectată din cauza oboselii fizice, a amețelii sau din motive medicale
- Nu utilizați niciodată un marsupiu în timp ce sunteți implicat în activități precum gătitul și curățatul, care implică o sursă de căldură sau expunerea la substanțe chimice
- Nu utilizați niciodată un marsupiu în timp ce conduceți sau sunteți pasager într-un autovehicul
- Utilizați o oglindă pentru a verifica cum este așezat copilul în marsupiu

### Utilizarea marsupiului - Cu fața spre interior

Când stă cu fața spre interior în Stokke® MyCarrier™ copilul dumneavoastră are o poziție de ședere amplă cu o bună susținere pentru spate, fund și coapse.

**Când se utilizează:** De la 4 săptămâni (minim 3,5 kg /7,7 lb și 53 cm/21 inch.) Copiii au nevoie de diversitate. Din acest motiv, vă recomandăm să limitați timpul petrecut de nou-născut în Stokke® MyCarrier™ la 20 de minute pentru început.

**Cum se utilizează:** Ajustați Stokke® MyCarrier™ astfel încât să puteți săruta cu ușurință creștetul copilului. Pentru o persoană înaltă, acest lucru înseamnă că trebuie să puneți cureaua de talie destul de sus în jurul taliei și să ajustați curelele pentru a atinge această poziție. Pe măsură ce copilul crește, puteți coborî treptat cureaua de talie.

Când atașați marsupiul de curelele pentru umeri, amplasați cureaua de atașare la același nivel ca și subrațul.

Ajustați lățimea marsupiului astfel încât copilul să fie bine sprijinit la spate. Bebelușul nu trebuie să alunece în jos pentru că acest lucru îi poate afecta respirația.

Capul copilului dumneavoastră trebuie susținut complet. Pentru acest lucru, ridicați cataramele de pe ham în sus sau coborâți-le în jos pentru a ajusta lungimea curelelor pe marsupiu până obțineți această poziție.

Asigurați-vă că bebelușul are întotdeauna suficient spațiu în jurul gurii și nasului pentru a putea respira normal.

### Utilizarea marsupiului frontal - cu fața spre exterior

Copilul dumneavoastră are o bună susținere a spatelui, fundului și coapselor când este cu fața spre exterior în Stokke® MyCarrier™.

**Când se utilizează:** Se va utiliza doar când copilul își poate ține capul fără ajutor. Fiecare copil este unic, însă o vârstă de referință ar fi 5 luni.

**Cum se utilizează:** Înainte de a vă plasa copilul într-o poziție cu privirea spre exterior, rețineți să deschideți fermoarul poziționat în mijlocul marsupiului și să îndepărtați materialul textil. Când îl cărați cu fața spre exterior, analizați oportunitatea coborârii curelei de atașare.

### Utilizarea marsupiului de spate

Când îl cărați în spate în Stokke® MyCarrier™ copilul are o poziție amplă de ședere și are o bună susținere pentru spate, fund și coapse.

**Când se utilizează:** Când copilul are 9 luni și poate sta fără ajutor, puteți începe să folosiți marsupiul de spate.

**Cum se utilizează:** Ajustați marsupiul Stokke® MyCarrier™ astfel încât copilul să poată vedea peste umărul dumneavoastră. Dacă sunteți singur, stați în fața unei oglinzi când utilizați marsupiul. În acest fel puteți vedea dacă este poziționat corect copilul pe spatele dumneavoastră. Utilizați o oglindă de buzunar pentru a verifica dacă este ok copilul. În cazul în care copilul adoarme, atașați suportul de dormit pe care îl găsiți în buzunarul marsupiului de spate. Există un scaun ajustabil în interiorul marsupiului de spate. Cea mai înaltă poziție este pentru copiii cu vârsta de până la 1,5 ani.

### Întreținere

Spălați la 40°C. Îndepărtați barele de aluminiu înainte de spălare. Utilizați detergent fără înălbitor. Uscați la un număr redus de rotații.

Întindeți când este umed pentru a menține forma originală. Uscați la temperatura camerei, ferit de lumina soarelui sau surse de căldură directă.

NU uscați în mașina de uscat rufe sau nu călcați cu fierul de călcat. Versiunea de bumbac: Bumbacul utilizat pentru Stokke® MyCarrier™ se poate uza de-a lungul timpului, la fel ca o pereche de blugi.

### În conformitate cu

EN13209-2:2005

prEN 13209-2:2014

ASTM F2236-14

## ⚠️ AVERTIZARE

- AVERTIZARE: Nu lăsați niciodată copilul nesupravegheat.

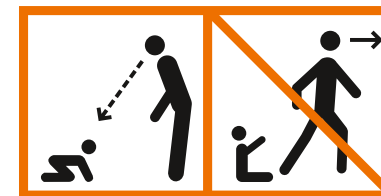

- AVERTIZARE: Nu lăsați NICIODATĂ copiii să se joace cu acest produs sau în apropierea acestuia.
- AVERTIZARE: Echilibrul dvs. poate fi perturbat de mișcările dvs. sau ale copilului.
- AVERTIZARE: Aveți grijă atunci când vă aplecați sau vă înclinați înainte.
- AVERTIZARE: Acest marsupiu nu este adecvat pentru utilizarea în timpul activităților sportive.
- AVERTIZARE: Acordați o atenție sporită atunci când pașiți pe sau în apropierea unui teren denivelat și atunci când urcați sau coborâți scări - siguranța copilului dvs. este responsabilitatea dvs.
- AVERTIZARE: Reglați deschizăturile pentru picior astfel încât piciorul bebelușului să încapă confortabil.
- AVERTIZARE: Copilul trebuie purtat cu fața către dvs. până când își poate menține capul drept.
- AVERTIZARE: Acordați o atenție sporită atunci când legați sau dezlegați copilul în produs. Urmați întotdeauna instrucțiunile.
- AVERTIZARE: Nu utilizați NICIODATĂ acest produs dacă o componentă este deteriorată, destrămată, lipsește sau este excesiv de uzată.
- AVERTIZARE: Folosiți acest produs NUMAI cu accesorii și/sau componente de schimb produse de Stokke.
- AVERTIZARE: Nu consumați niciodată lichide sau

alimente fierbinți în timp ce purtați un copil în marsupiul pentru bebeluși.

- **AVERTIZARE:** Atunci când folosiți marsupiul frontal, nu desfaceți niciodată curea pentru talie înainte de a scoate copilul.
- **AVERTIZARE:** Asigurați-vă că întotdeauna copilul are suficient spațiu în zona gurii și a nasului pentru a putea respira normal.
- **AVERTIZARE:** Utilizați întotdeauna hamul de umeri pentru copil atunci când folosiți marsupiul dorsal.
- **AVERTIZARE:** Blocați întotdeauna carabiniera cu ajutorul blocajului de plastic pentru carabinieră.
- **AVERTIZARE:** Acest produs este destinat exclusiv transportării unui singur copil o dată.

## Drept la reclamații și garanție extinsă

Aplicabil în întreaga lume pentru Stokke® MyCarrier™, denumit în continuare „produsul”.

### Drept la reclamații

Clientul are dreptul la reclamații în temeiul legislației privind protecția consumatorilor aplicabile în orice moment, legislație care poate varia de la o țară la alta.

În general, STOKKE AS nu acordă drepturi suplimentare peste cele prevăzute de legislația aplicabilă în orice moment, deși se face trimitere la „garanția extinsă” descrisă mai jos. Drepturile consumatorului în temeiul legislației privind drepturile consumatorilor aplicabile în orice moment completează drepturile prevăzute de „garanția extinsă” și nu sunt astfel afectate.

### „Garanția extinsă” Stokke

STOKKE AS, Parkgata 6, N-6003 Ålesund, Norvegia, acordă însă o „Garanție extinsă” clienților care își înregistrează produsul în baza noastră de date de garanție. Aceasta poate fi realizată prin pagina noastră web [www.stokkewarranty.com](http://www.stokkewarranty.com). După înregistrare, va fi emis un certificat de garanție, care va fi expediat clientului prin poșta electronică (e-mail) sau prin poșta obișnuită.

Înregistrarea în baza de date privind garanția îi conferă proprietarului dreptul la o „garanție extinsă” după cum urmează:

- **0 garanție de 3 ani** pentru orice defect de fabricație al produsului.

De asemenea, „garanția extinsă” se aplică și dacă produsul a fost primit cadou sau a fost achiziționat la mâna a doua. Prin urmare, „garanția extinsă” poate fi invocată de orice proprietar al produsului în orice moment, în perioada de garanție, cu condiția prezentării certificatului de garanție de către proprietar.

### „Garanția extinsă” STOKKE depinde de următoarele:

- Utilizarea normală.
- Produsul a fost utilizat numai în scopul pentru care acesta este fabricat.
- Produsul a fost supus întreținerii curente, conform descrierilor din manualul de întreținere/instrucțiuni.
- La invocarea „garanției extinse”, trebuie prezentat certificatul de garanție, împreună cu chitanța de cumpărare originală ștam-

pilată și datată. Aceasta se aplică și oricărui al doilea proprietar sau oricărui proprietar ulterior.

- Produsul este prezentat în starea sa inițială, cu condiția ca singurele componente folosite să fi fost furnizate de STOKKE și destinate utilizării la produs sau împreună cu acesta. Orice abateri de la aceste dispoziții necesită acordul prealabil al STOKKE.
- Numărul de serie al produsului nu a fost distrus sau îndepărtat.

### „Garanția extinsă” STOKKE nu acoperă:

- Problemele cauzate de evoluția normală a componentelor care alcătuiesc produsul (de ex. modificările de culoare și uzura).
- Problemele cauzate de modificări minore ale materialelor (de ex. diferențele de culoare între componente).
- Problemele cauzate de influența extremă a unor factori externi precum soarele/lumina, temperatura, umiditatea, poluarea mediului înconjurător etc.
- Daunele cauzate de accidente/rupturi – de exemplu, scăpări de la înălțime. Acestea se aplică și în cazul în care produsul este suprasolicitat, de exemplu în ceea ce privește greutatea introdusă în acesta.
- Daunele cauzate produsului de către factori externi, de exemplu atunci când produsul este transportat sau expediat ca bagaj.
- Daunele pe cale de consecință, de exemplu cele provocate altor persoane și/sau obiecte.
- Dacă produsul a fost echipat cu accesorii care nu au fost furnizate de Stokke, „garanția extinsă” nu este valabilă.
- „Garanția extinsă” nu se aplică accesoriilor care au fost achiziționate sau furnizate împreună cu produsul sau la o dată ulterioară.

### În temeiul „garanției extinse”, STOKKE:

- Va înlocui sau – dacă STOKKE preferă acest lucru – va repara componenta defectă sau produsul în întregime (dacă este necesar), cu condiția ca produsul să fie livrat unui revânzător.
- Va acoperi, pentru orice componentă de schimb/produs, costurile normale de transport de la STOKKE la revânzătorul de la care a fost achiziționat produsul. – Costurile de călătorie ale cumpărătorului nu sunt acoperite de garanție.
- Își rezervă dreptul de a înlocui, la momentul invocării garanției, componentele defecte cu componente având aproximativ același design.
- Își rezervă dreptul de a livra un produs de înlocuire în cazurile

în care produsul respectiv nu mai este fabricat la momentul invocării garanției. Un astfel de produs trebuie să aibă o calitate și o valoare echivalente.

### Cum se invocă „garanția extinsă”:

În general, toate solicitările aferente „garanției extinse” trebuie adresate revânzătorului de la care a fost achiziționat produsul. Asemenea solicitări trebuie adresate cât mai repede posibil după descoperirea oricărui defect și trebuie însoțite de certificatul de garanție și de chitanța de cumpărare originală. Trebuie prezentată documentația/dovada care confirmă defectul de fabricație, în mod normal prin aducerea produsului la revânzător sau, în alt mod, prin prezentarea acestuia revânzătorului sau unui reprezentant de vânzări STOKKE în scopul verificării. Defectul va fi remediat în conformitate cu dispozițiile de mai sus dacă revânzătorul sau un reprezentant de vânzări STOKKE stabilește că dauna este cauzată de un defect de fabricație.

# RS VAŽNO! SAČUVAJTE ZA BUDUĆU REFERENCU

Pročitajte sva uputstva pre sklapanja i korišćenja meke nosiljke.

## Opšte informacije

Ako ne možete da podesite Stokke® MyCarrier™ u skladu sa uputstvima iz ovog vodiča, nemojte koristiti proizvod.

### Informativne izjave

- Sačuvajte uputstva za buduću upotrebu
- Proverite da li su sve šnale, kopče, pojasevi i podešavanja bezbedni pre svakog korišćenja
- Proverite da li ima pocepanih šavova, pokidanih pojaseva ili materijala i oštećenih pričvršnih elemenata pre svakog korišćenja
- Uverite se da je dete pravilno postavljeno u proizvodu, uključujući položaj nogu
- Dete mora biti okrenuto ka vama sve dok ne bude moglo samo da drži glavu uspravno
- Prevrneno rođene bebe, bebe sa respiratornim problemima i bebe mlađe od 4 meseca nose najveći rizik od gušenja
- Za bebe rođene sa malom težinom i decu sa zdravstvenim problemima, potražite savet od stručnog lica iz oblasti medicine pre nego što upotrebite proizvod.
- Nikada ne koristite meku nosiljku kada su narušeni ravnoteža ili pokretljivost zbog vežbe, pospanosti ili medicinskih stanja
- Nikada ne koristite meku nosiljku kada se bavite aktivnostima kao što su kuvanje i čišćenje koje podrazumevaju izloženost izvoru toplote ili hemikalijama
- Nikada ne nosite meku nosiljku dok vozite ili dok ste putnik u motornom vozilu
- Koristite ogledalo da proveravate položaj bebe u nosiljci

### Korišćenje prsne nosiljke – sa licem okrenutim ka vama

Kada je okrenuto licem ka vama u nosiljci Stokke® MyCarrier™ vaše dete ima širok sedeći položaj sa dobrom potporom za leđa, guzu i butine.

**Kada se koristi:** Od 4. nedelje (najmanje 3,5 kg/7,7 lb i 53 cm/21 inč) Bebama je potrebna promena položaja. Zato preporučujemo da u početku ograničite vreme koje dete provodi u nosiljki Stokke® MyCarrier™ na 20 minuta.

**Kako se koristi :** Podesite Stokke® MyCarrier™ tako da lako možete da poljubite teme bebine glave. Za visoke osobe to znači da pojas morate postaviti visoko oko struka, a kaiševi za ramena treba da budu postavljeni tako da ostvarite ovaj položaj. Kako dete raste, polako možete spuštati položaj pojasa.

Kada postavljate prsnu nosiljku na kaiševe za ramena, postavite kaiš za pričvršćivanje u ravni svog pazuha.

Prilagodite širinu prsne nosiljke tako da vaša beba ima dobru podršku za leđa. Beba ne sme da se sklizne nadole jer to može da ugrozi disanje.

Bebina glava mora imati potpuni oslonac. Da biste to omogućili, povucite kopče na pojasu nagore ili nadole i podesite dužinu kaiševa na prsnoj nosiljki dok ne ostvarite ovaj položaj.

Postarajte se da dete uvek ima dovoljno prostora oko usta i nosa kako bi moglo normalno da diše.

### Korišćenje prsne nosiljke – sa licem okrenutim napred

Vaše dete ima dobru podršku za leđa, guzu i butine kada je okrenuto ka spolja u nosiljki Stokke® MyCarrier™.

**Kada se koristi:** koristi se tek kada beba može sama da drži glavu uspravno. Svako dete je posebno, ali gruba procena bi bila od 5. meseca pa nadalje.

**Kako se koristi:** Pre nego što stavite bebu licem okrenutu ka spolja, ne zaboravite da otvorite rajsferšlus postavljen na sredini prsne nosiljke i savijete široku tekstilnu traku. Kada nosite bebu licem okrenutu ka spolja, razmislite o spuštanju kaiša za pričvršćivanje.

### Korišćenje leđne nosiljke

Kada se nalazi na vašim leđima u Stokke® MyCarrier™ dete ima širok sedeći položaj i dobru potporu za leđa, guzu i butine.

**Kada se koristi:** Kada dete napuni 9 meseci i može da sedi bez pomoći, možete da počnete da koristite leđnu nosiljku.

**Kako se koristi:** Podesite Stokke® MyCarrier™ tako da dete može da gleda preko vašeg ramena. Ako ste sami, stanite ispred ogledala kada koristite leđnu nosiljku. Tako možete da vidite da li je položaj deteta na vašim leđima pravilan. Pomoću džepnog ogledala redovno proveravajte da li je sa detetom sve u redu. Ako

dete zaspi, postavite potporu za spavanje koja se nalazi u džepu leđne nosiljke. Unutar leđne nosiljke nalazi se podesivo sedište. Najviši položaj je za decu starosti od oko 1,5 godine.

### Održavanje

Perite na temperaturi od 40 °C. Pre pranja uklonite aluminijumske šipke.

Koristite deterđent bez izbeljivača. Sušite centrifugiranjem sa malim brojem obrtaja.

Istegnite dok je mokro kako biste zadržali originalni oblik. Sušite na ravnoj površini na sobnoj temperaturi, ne na sunčevoj svetlosti ili direktnom izvoru toplote.

NEMOJTE sušiti u mašini za sušenje veša ili peglati.

Verzija od pamuka: Pamuk koji se koristi za Stokke MyCarrier može vremenom da izbledi, poput para farmerki.

### Usaglašeno sa

EN13209-2:2005  
prEN 13209-2:2014  
ASTM F2236-14

## UPOZORENJE

- UPOZORENJE: Nikada ne ostavljajte dete bez nadzora.

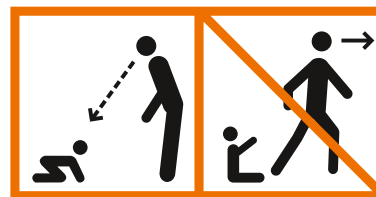

- UPOZORENJE: NIKADA nemojte ostavljati dete da se igra sa ovim proizvodom ili u njegovoj blizini.
- UPOZORENJE: Vaši pokreti i pokreti deteta mogu nepovoljno uticati na vašu ravnotežu.
- UPOZORENJE: Vodite računa kada se savijate ili naginjete napred.

- UPOZORENJE: Ova nosiljka nije pogodna za korišćenje tokom sportskih aktivnosti.
- UPOZORENJE: Naročito vodite računa kada hodate po neravnoj površini ili u njenoj blizini, ili kada se penjete uz ili silazite niz stepenice – bezbednost vašeg deteta je vaša odgovornost.
- UPOZORENJE: Podesite otvore za noge da bi se bebine noge udobno smestile.
- UPOZORENJE: Dete mora biti okrenuto ka vama sve dok ne bude moglo samo da drži glavu uspravno.
- UPOZORENJE: Budite naročito oprezni dok vezujete ili odvezujete dete iz ovog proizvoda. Uvek sledite uputstva.
- UPOZORENJE: NIKADA nemojte koristiti proizvod ako je neki deo oštećen, pohaban, ako nedostaje ili je izuzetno izlisan.
- UPOZORENJE: Proizvod koristite SAMO sa dodatnom opremom i/ili rezervnim delovima koje je proizveo Stokke.
- UPOZORENJE: Nikada nemojte da pijete vruću tečnost dok nosite dete ili bebu u nosiljki.
- UPOZORENJE: Kada koristite prsnu nosiljku, nikada ne otkopčavajte kaiš oko struka pre nego što izvadite dete.
- UPOZORENJE: Postarajte se da dete uvek ima dovoljno prostora oko usta i nosa kako bi moglo normalno da diše.
- UPOZORENJE: Uvek koristite remen za rame bebe kada koristite leđnu nosiljku.
- UPOZORENJE: Uvek osigurajte karabiner plastičnim osiguranjem za karabiner.
- UPOZORENJE: Ovaj proizvod je namenjen samo za nošenje po jednog deteta.

## Pravo na žalbu i produžena garancija

Važi svuda na svetu vezano za Stokke® MyCarrier™, u daljem tekstu proizvod.

### Pravo na žalbu

Korisnik ima pravo na žalbu u skladu sa važećim zakonom o zaštiti potrošača u bilo kom trenutku, s tim da zakoni nisu isti u svim zemljama.

Uopšteno govoreći, STOKKE AS ne garantuje nikakva dodatna prava osim onih navedenih u važećim zakonima u bilo kom trenutku, mada se referenca navedena u odeljku „Produžena garancija“ nalazi dole. Prava korisnika na žalbu u skladu sa važećim zakonom o zaštiti potrošača u bilo kom trenutku su dodatak onima navedenim u odeljku „Produžena garancija“ i nisu promenljiva.

### Stokke „produžena garancija“

Međutim, STOKKE AS, Parkgata 6, N-6003 Ålesund, Norveška, daje „Produženu garanciju“ korisnicima koji registruju svoj proizvod u našoj bazi podataka o garanciji. To možete uraditi preko naše Internet stranice [www.stokkewarranty.com](http://www.stokkewarranty.com). Nakon registracije izdaje se garantni sertifikat i šalje se korisniku elektronskom poštom (putem e-pošte) ili regularnom poštom.

Registracija u bazi podataka o garanciji omogućava korisniku „Produženu garanciju“ i to na sledeći način:

- Regulatory Certification garancija od 3 godine na sve greške proizvođača na proizvodu.

„Produžena garancija“ važi i ako je proizvod poklonjen ili kupljen od drugog korisnika. Stoga, ko god da je korisnik, može se pozvati na „Produženu garanciju“ u bilo kom trenutku u toku garantnog roka, a u skladu sa garantnim sertifikatom koji vlasnik prikaže.

### STOKKE „Produžena garancija“ važi pod sledećim uslovima:

- Normalno korišćenje.
- Ukoliko je proizvod korišćen samo u svrhu za koju je predviđen.
- Ukoliko je normalno održavan, kako je opisano u uputstvu za održavanje.
- Kada se neko pozove na „Produženu garanciju“, prikazuje se garantni sertifikat i originalni račun od kupovine sa pečatom i datumom. To važi i za drugog i svakog narednog vlasnika.
- Ukoliko je proizvod u originalnom stanju, a svi njegovi delovi

su od proizvođača STOKKE i namenjeni su za korišćenje na proizvodu ili zajedno sa njim. Za bilo kakve izmene potrebna je pisana saglasnost kompanije STOKKE.

- Ukoliko serijski broj proizvoda nije uništen ili uklonjen.

### STOKKE „Produžena garancija“ ne pokriva sledeće:

- Promene nastale tokom normalnog korišćenja delova proizvoda (npr. promena boje, kao i habanje).
- Promene izazvane malim razlikama u materijalu (npr. razlika u boji delova).
- Promene nastale usled uticaja spoljnih faktora poput sunca/svetlosti, temperature, vlažnosti vazduha, zagađenosti vazduha itd.
- Oštećenja usled nezgoda/nesrećnih slučajeva – na primer, pada sa visine. Isto važi i ako je proizvod pod prevelikim pritiskom, na primer, ako je prevelika težina bila u njemu.
- Šteta naneta proizvodu spoljnim uticajem, na primer, ako je proizvod transportovan ili prevezen kao prtljag.
- Posledična šteta, na primer, šteta naneta licima i/ili nekim drugim predmetima.
- Ako je proizvodu dodata oprema koju nije proizveo Stokke, „Produžena garancija“ ne važi.
- „Produžena garancija“ ne važi na dodatnu opremu koja nije kupljena ili isporučena zajedno sa proizvodom, ili kasnije.

### Tokom važenja „Produžene garancije“,

#### STOKKE će uraditi sledeće:

- Zameniti ili, ako STOKKE smatra za shodno, popraviti neispravni deo ili ceo proizvod (ako je neophodno), pod uslovom da se proizvod odnese prodavcu.
- Platiti normalne troškove transporta za sve rezervne delove delove/proizvod kompanije STOKKE prodavcu gde je proizvod kupljen. – Prodavac ne plaća nikakve troškove transporta dok traje garancija.
- Zadržati pravo da zameni u garantnom roku neispravne delove delovima koji su približno istog dizajna.
- Zadržati pravo da isporuči zamenjeni proizvod u slučaju da se sporni proizvod više ne proizvodi u trenutku kada se poziva garancija. Taj proizvod će biti odgovarajućeg kvaliteta i vrednosti.

### Kako se pozvati na „Produženu garanciju“:

Uopšteno govoreći, pozivanje na „Produženu garanciju“ je moguće samo kod prodavca gde je proizvod kupljen. Takav zahtev je

moguć u najkraćem roku nakon utvrđivanja nedostatka i podnosi se zajedno sa garantnim sertifikatom, kao i originalnim računom od kupovine.

Prikazuje se dokumentacija/dokaz kojim se potvrđuje greška u proizvodnji, obično tako što se proizvod odnese prodavcu ili se na neki drugi način dostavi prodavcu ili STOKKE predstavniku prodaje na pregled.

Nedostatak će biti otklonjen u skladu sa navedenim odredbama ako prodavac ili STOKKE predstavnik prodaje utvrdi da je nedostatak nastao greškom u proizvodnji.

# RU ВАЖНО! СОХРАНИТЕ ДЛЯ СПРАВОК В ДАЛЬНЕЙШЕМ

Внимательно прочитайте все инструкции до того, как приступить к сборке и использованию эргорюкзак-переноски.

## Общая информация

Если Вам не удастся отрегулировать эргорюкзак Stokke® MyCarrier™ в соответствии с инструкциями в этом руководстве, пользоваться изделием нельзя.

### Обратите внимание

- Сохраните это руководство для справок в дальнейшем.
- Всегда проверяйте надежность всех пряжек, застежек, завязок и всех регулировок перед каждым применением изделия.
- Перед каждым применением изделия проверяйте, нет ли распоротых швов, оторванных завязок или поврежденных застежек.
- Убедитесь, что ребенок усажен в эргорюкзак как следует, и его ноги находятся в правильном положении.
- Ребенок должен быть обращен к вам лицом, пока не научится самостоятельно держать голову.
- Дети, родившиеся раньше срока, грудные дети с респираторными проблемами и младенцы в возрасте до 4 месяцев наиболее подвержены риску удушья.
- Прежде чем использовать данное изделие для младенцев с низким весом при рождении и детей с какими-либо заболеваниями, проконсультируйтесь с врачом.
- Ни в коем случае не пользуйтесь эргорюкзак-переноской, когда ваши чувство равновесия или подвижность ухудшены вследствие физических нагрузок, сонливости или состояния здоровья.
- Ни в коем случае не пользуйтесь эргорюкзак-переноской, когда занимаетесь готовкой, уборкой и др. видами деятельности, связанными с использованием

высоких температур или подверженностью действию химических веществ.

- Никогда не используйте эргорюкзак-переноску для перевозки грудного ребенка в автомобилотранспортном средстве.
- С помощью зеркала проверяйте посадку ребенка в эргорюкзак-переноске

### Пользование нагрудной переноской – ребенок обращен лицом к взрослому

Находясь в Stokke® MyCarrier™ лицом к вам, малыш сидит с широко расставленными ножками. В таком положении ребенку обеспечивается хорошая поддержка спинки, ягодиц и бедер.

**Когда использовать:** С 4-недельного возраста (минимум 3,5 кг /7,7 фунтов и 53 см/21 дюйм). Малышам необходимо часто менять позу. Поэтому рекомендуется вначале ограничивать время нахождения новорожденного в переноске Stokke® MyCarrier™ 20 минутами.

**Как использовать:** отрегулируйте переноску Stokke® MyCarrier™ так, чтобы вы без труда могли коснуться губами макушки малыша. Для рослых людей это означает, что поясной ремень рюкзака придется надевать довольно высоко, поэтому подрегулируйте наплечные лямки, чтобы их длина соответствовала такому положению. По мере роста ребенка вы сможете постепенно опускать поясной ремень. Прикрепляя нагрудную переноску к наплечным лямкам, располагайте ремешок крепления на уровне своей подмышки. Отрегулируйте ширину нагрудной переноски так, чтобы обеспечить ребенку оптимальную поддержку. Ребенок не должен соскальзывать вниз — это затрудняет его дыхание. Головке ребенка должна обеспечиваться полная поддержка. Чтобы этого добиться, передвигайте пряжки на лямках рюкзака вверх и вниз и регулируйте длину лямок на нагрудной переноске, пока не добьетесь оптимального положения. Убедитесь, что вокруг рта и носа ребенка достаточно свободного места, чтобы он мог нормально дышать.

### Пользование нагрудной переноской – ребенок обращен лицом от вас

Когда малыш усажен в эргорюкзак Stokke® MyCarrier™ в положении лицом от вас, спинке, ягодицам и бедрам ребенка обеспечивается хорошая поддержка.

**Когда использовать:** применять только для переноски детей, уже умеющих держать голову. Все дети развиваются по-разному, но в качестве примерного ориентира можно назвать возраст около 5 месяцев.

**Как использовать:** перед тем, как усадить вашего малыша в эргорюкзак лицом от себя, не забудьте расстегнуть молнию в середине нагрудной переноски и подогнуть широкую полосу ткани. При ношении ребенка на груди лицом от себя может быть целесообразно опустить ремешок крепления пониже.

### Пользование заплечной переноской

Находясь в эргорюкзак Stokke® MyCarrier™ у вас за спиной, малыш сидит с широко расставленными ножками. В таком положении ребенку обеспечивается хорошая поддержка спинки, ягодиц и бедер.

**Когда использовать:** когда ребенку исполнится 9 месяцев и он научится сидеть без посторонней помощи, можно начинать пользование заплечной переноской.

**Как использовать:** отрегулируйте эргорюкзак Stokke® MyCarrier™ так, чтобы малыш мог выглядывать поверх вашего плеча. Если рядом с вами нет никого, кто мог бы помочь с регулировкой рюкзака за спиной, встаньте перед зеркалом. Так вы сможете увидеть, правильно ли малыш устроен у вас за спиной. При помощи карманного зеркала регулярно проверяйте, как себя чувствует ваш пассажир. Если ребенок спит, выньте из кармана заплечной переноски и установите вставку для поддержки спящего. В заплечной переноске имеется регулируемое сиденье. Самое высокое положение предназначено для малышей в возрасте до 1,5 лет.

### Уход

Стирать при 40°C. Выньте алюминиевый каркас перед стиркой.

Используйте моющее средство без отбеливателя. Сушите при малых оборотах центрифуги.

Восстановите форму изделия, растягивая его во влажном виде. Сушить расстеленным при комнатной температуре, не на солнечном свете и не возле источников тепла.

НЕ СУШИТЬ в сушильной машине и не гладить.

Для исполнения из хлопка: хлопчатобумажная ткань изделия Stokke MyCarrier может со временем выцветать, как джинсы.

### Соответствует стандарту:

EN13209-2:2005

prEN 13209-2:2014

ASTM F2236-14

## ⚠ ПРЕДУПРЕЖДЕНИЕ

- **ПРЕДУПРЕЖДЕНИЕ:** Никогда не оставляйте ребенка без присмотра.

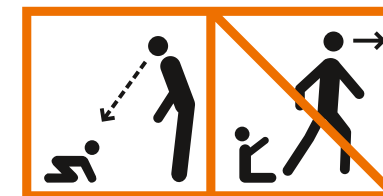

- **ПРЕДУПРЕЖДЕНИЕ:** НИКОГДА не позволяйте детям играть внутри изделия или рядом с ним.
- **ПРЕДУПРЕЖДЕНИЕ:** Ваше равновесие может быть нарушено Вашими собственными движениями и движениями ребенка.
- **ПРЕДУПРЕЖДЕНИЕ:** Будьте осторожны, наклоняясь вперед.
- **ПРЕДУПРЕЖДЕНИЕ:** Этот рюкзак-переноска не пригоден для использования при занятиях спортом.
- **ПРЕДУПРЕЖДЕНИЕ:** Проявляйте особую осторожность, передвигаясь по или поблизости от неровной поверхности или по ступенькам/лестнице — безопасность Вашего ребенка на Вашей ответственности.

- **ПРЕДУПРЕЖДЕНИЕ:** Отрегулируйте размер отверстий для ног так, чтобы они плотно охватывали ноги ребенка.
- **ПРЕДУПРЕЖДЕНИЕ:** Ребенок должен быть обращен к вам лицом, пока не научится самостоятельно держать голову.
- **ПРЕДУПРЕЖДЕНИЕ:** Проявляйте особую осторожность и тщательность, пристегивая или расстегивая лямки изделия на ребенке. Всегда соблюдайте инструкции.
- **ПРЕДУПРЕЖДЕНИЕ:** НИКОГДА не пользуйтесь изделием, если какая-либо его часть повреждена, порвана, отсутствует или чрезмерно изношена.
- **ПРЕДУПРЕЖДЕНИЕ:** Пользуйтесь ТОЛЬКО оригинальными аксессуарами и/или запасными частями Stokke.
- **ПРЕДУПРЕЖДЕНИЕ:** Никогда не пейте горячих напитков и не ешьте горячей пищи, когда несете ребенка в рюкзаке-переноске.
- **ПРЕДУПРЕЖДЕНИЕ:** Пользуясь рюкзаком-переноской для ношения ребенка на груди, никогда не раскрывайте поясной ремень до того, как вынете ребенка из переноски.
- **ПРЕДУПРЕЖДЕНИЕ:** Всегда проверяйте, достаточно ли свободного места вокруг рта и носа ребенка, чтобы он мог нормально дышать.
- **ПРЕДУПРЕЖДЕНИЕ:** При использовании задней сумки обязательно задействуйте плечевые ремни безопасности ребенка.
- **ПРЕДУПРЕЖДЕНИЕ:** Обязательно фиксируйте карабин с помощью пластикового фиксатора.
- **ПРЕДУПРЕЖДЕНИЕ:** Данное изделие предназначено для ношения одновременно только одного ребенка.

## Право предъявления претензий и расширенная гарантия

Предоставляется во всем мире по отношению к Stokke® MyCarrier™, эргономичному рюкзаку-переноске, далее именуемому «изделие».

### Право на претензию

Покупатель имеет право предъявить претензию согласно законодательству о защите интересов потребителей, применимому в любой конкретный момент; законодательство может отличаться в зависимости от страны.

В целом, компания STOKKE AS не предоставляет каких-либо дополнительных прав, кроме тех, которые предусмотрены законодательством, действующим в настоящий момент, хотя ссылается на «Расширенную гарантию», описанную ниже. Права клиента, согласно законодательству о защите интересов потребителей, действующему в любой конкретный момент, дополняют те, которые предусмотрены «Расширенной гарантией» и, следовательно, такая гарантия не влияет на законные права потребителя.

### Расширенная гарантия Stokke

Компания STOKKE AS, Parkgata 6, N-6003 Ålesund, Норвегия, предоставляет «Расширенную гарантию» покупателям, которые зарегистрировали приобретенные ими изделия в нашей базе данных гарантий. Это можно сделать на нашем веб-сайте [www.stokkewarranty.com](http://www.stokkewarranty.com). По совершении регистрации покупателю будет выслан гарантийный сертификат по электронной или обычной почте.

Регистрация в базе данных гарантий дает владельцу право на следующую «Расширенную гарантию»:

- 3-летняя гарантия отсутствия в изделии любых дефектов изготовления.

«Расширенная гарантия» также распространяется на изделие, которое было получено в подарок или куплено бывшим в употреблении. Следовательно, потребовать выполнения условий «Расширенной гарантии» может любое лицо, являющееся владельцем изделия, в любой момент в течение срока действия гарантии, при условии предоставления гарантийного сертификата.

### «Расширенная гарантия» компании STOKKE предоставляется на следующих условиях:

- Нормальное использование.
- Использование изделия только по назначению.
- Надлежащий уход за изделием согласно указаниям в инструкции по эксплуатации и уходу.
- При предъявлении требований о выполнении условий «Расширенной гарантии» необходимо предоставить гарантийный сертификат вместе с оригиналом товарного чека с указанием даты. Это требование также распространяется на второго или любого последующего владельца.
- Изделие имеет первоначальное состояние, а все использованные в нем детали были поставлены компанией STOKKE и предназначены для использования в или с изделием. Любые отклонения от выполнения данного требования требуют получения предварительного письменного согласия компании STOKKE.
- Серийный номер изделия не был уничтожен или удален.

### «Расширенная гарантия» компании STOKKE не покрывает следующее:

- Проблемы, связанные с естественными изменениями деталей, из которых состоит изделие (например, изменение цвета, а также естественный износ).
- Проблемы, связанные с незначительными отличиями материалов (например, отличие цвета различных частей).
- Проблемы, связанные с экстремальным воздействием внешних факторов, таких как солнечные лучи или искусственное освещение, температура, влажность, загрязненная окружающая среда и т.п.
- Повреждения, полученные в результате происшествия, например, при столкновении с другими предметами или при опрокидывании изделия. То же касается случаев перегрузки (превышения максимально допустимого веса).
- Повреждение изделия в результате внешнего воздействия, например, при перевозке изделия в багаже.
- Косвенный ущерб, например, ущерб, нанесенный каким-либо лицам и/или предметам.
- Если на изделие были установлены какие-либо принадлежности, поставляемые не компанией Stokke, «Расширенная гарантия» теряет силу.
- «Расширенная гарантия» не распространяется на дополни-

тельные комплектующие, которые были приобретены либо поставлялись вместе с изделием или позднее.

### В рамках «Расширенной гарантии» компания STOKKE выполнит следующее:

- Заменит или, на усмотрение компании STOKKE, отремонтирует бракованную деталь или изделие целиком (если это необходимо) при условии, что изделие было доставлено продавцу.
- Покроет обычные расходы на транспортировку требуемой запасной части/изделия из компании STOKKE продавцу, у которого было приобретено изделие. Данная гарантия не покрывает транспортные расходы самого покупателя.
- Компания оставляет за собой право заменить (в момент получения требования о выполнении условий гарантии) бракованные детали деталями аналогичной конструкции и дизайна.
- Компания оставляет за собой право заменить изделие другим в случае, если на момент получения требования о выполнении условий гарантии такое изделие снято с производства. Такое изделие-заменитель должно быть соответствующего качества и стоимости.

### Как предъявить требование о выполнении условий «Расширенной гарантии»:

Все требования, имеющие отношение к «Расширенной гарантии», должны предъявляться к продавцу, у которого было приобретено изделие. Такое требование должно предъявляться как можно раньше после обнаружения дефекта и должно сопровождаться гарантийным сертификатом и оригиналом товарного чека.

Документирование/предоставление доказательств дефекта изготовления производится, как правило, путем передачи изделия продавцу, или другим способом, при котором продавец или торговый представитель компании STOKKE имеют возможность осмотреть изделие.

Дефект будет устранен в соответствии с вышеуказанными условиями в том случае, если продавец или торговый представитель компании STOKKE определит, что повреждение (ущерб) является результатом дефекта изготовления.

# SE VIKTIGT! SPARA FÖR FRAMTIDA BRUK

Läs igenom alla anvisningar innan du monterar ihop och använder bärselen.

## Allmän information

Om du inte kan justera Stokke® MyCarrier™ i enlighet med instruktionerna i denna bruksanvisning – använd inte produkten.

### Viktig information

- Spara bruksanvisningen med instruktionerna för framtida bruk
- Kontrollera alla spännen, knäppen, band och justeringsanordningar för att säkerställa att de sitter korrekt och är i gott skick före varje användningstillfälle
- Besiktiga produkten med avseende på trasiga sömmar, slitna band, slitet tyg och skadade spännen före varje användningstillfälle
- Säkerställ att barnet placeras rätt i bärselen, så att även att benen hamnar rätt
- Barnet måste vara vänt mot dig tills det kan hålla huvudet upprätt
- Prematura (för tidigt födda) barn med andningssvårigheter och barn under 4 månader löper störst kvävningrisk
- För barn med låg födelsevikt eller medicinska åkommor bör du rådfråga barnläkare eller sjukvårdspersonal innan du använder innan du använder produkten.
- Använd aldrig en bärsele om din balans eller rörlighet är påverkad på grund av träning, trötthet eller medicinska skäl
- Använd aldrig en bärsele när du ägnar dig åt aktiviteter som matlagning eller städning som inkluderar användning av en värmekälla (t.ex. spis eller ugn) eller exponering för kemikalier
- Använd aldrig en bärsele när du är förare av eller passagerare i ett motorfordon
- Använd en spegel för att kontrollera hur barnet sitter i bärselen

### Använda magselen – barnet vänt inåt

När barnet är vänt inåt i din Stokke® MyCarrier™ har det en bred sittställning som ger barnet bra stöd i ryggen, stussen och låren.

**Avsedd ålder:** Från 4 veckor (minst 3,5 kg och 53 cm). Småbarn behöver variation. Vi rekommenderar därför att du inledningsvis begränsar den tid som barnet tillbringar i Stokke® MyCarrier™ till 20 minuter.

**Använd så här:** Justera din Stokke® MyCarrier™ så att du enkelt kan pussa barnet på hjässan. Om du är lång innebär detta att du måste placera midjebältet relativt högt upp runt midjan och justera axelbanden för att uppnå önskad position. Vartefter barnet växer kan du gradvis sänka midjebältet.

När du fäster magselen i axelselarna – placera fästremmen i samma höjd som din armhåla.

Justera magselens vidd så att barnet får bra ryggstöd. Barnet får inte glida ner eftersom detta kan påverka dess andning.

Barnets huvud måste få fullt stöd. För att säkerställa detta skjuter du spännena på din sele uppåt eller nedåt och justerar längden på magselens band tills önskad position uppnås.

Säkerställ att barnet alltid har tillräckligt mycket fritt utrymme runt sin mun och näsa för att kunna andas obehindrat.

### Använda magselen – barnet vänt utåt

Ditt barn har bra stöd för ryggen, stussen och låren när det är vänt utåt i Stokke® MyCarrier™.

**Avsedd ålder:** Får användas först när barnet är stadigt nog att hålla huvudet upprätt utan stöd. Varje barn är förstas unikt, men detta brukar som regel inträffa när barnet är runt 5 månader.

**Använd så här:** Innan du placerar ditt barn vänt utåt i magselen, kom ihåg att dra upp blixtlåset på mitten av magselen och fälla undan det breda tyget. När barnet bärs vänt utåt kan du behöva sänka fästremmen.

### Använda ryggsele

När barnet sitter på din rygg i Stokke® MyCarrier™ har det en bred sittställning som ger barnet bra stöd i ryggen, stussen och låren.

**Avsedd ålder:** När barnet är 9 månader och kan sitta utan stöd kan du börja använda ryggsele.

**Använd så här:** Justera Stokke® MyCarrier™ så att barnet kan se över din axel. Om du är ensam, ställ dig framför en spegel när du använder ryggsele. På så vis kan du se att barnet sitter korrekt på din rygg. Kontrollera regelbundet att ditt barn har det bra med hjälp av en fickspegel. Om barnet somnar, sätt fast sovstödet som du hittar i ryggselens ficka. Sitsen i ryggsele är justerbar. Den högsta positionen är för barn upp till 1,5 år.

### Skötsel

Tvätta på 40 °C. Ta bort aluminiumstängerna före tvätt.

Använd tvättmedel utan blekmedel. Centrifugera försiktigt.

Sträck i vått tillstånd för att bevara formen. Plantorka i rums-temperatur, utsätt ej produkten för direkt solljus eller annan värmekälla.

Får INTE tortumlas eller strykas.

**Bomullsversion:** Bomullen som används i Stokke MyCarrier kan blekna med tiden, precis som ett par jeans.

### I överensstämmelse med:

EN13209-2:2005

prEN 13209-2:2014

ASTM F2236-14

## ! VARNING

- VARNING! Lämna aldrig barnet utan tillsyn.

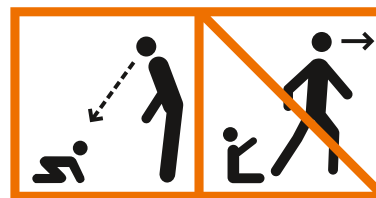

- VARNING! LÅT ALDRIG barn leka med eller i närheten av produkten.
- VARNING! Din balans kan påverkas negativt av dina och ditt barns rörelser.
- VARNING! Var försiktig när du böjer dig eller lutar dig framåt.
- VARNING! Denna bärsele är inte lämplig att använda under sportaktiviteter.
- VARNING! Var extra försiktig när du går på eller i närheten av ojämn mark och när du går upp eller ner i trappor – ditt barns säkerhet är ditt ansvar.
- VARNING! Justera öppningarna så de sluter nära runt barnets ben.



## Klagorätt och utökad garanti

Gäller världen över med avseende på Stokke® MyCarrier™, härnå efter kallad produkten.

### Klagorätt

Kunden har klagorätt i enlighet med aktuell och gällande konsumentlagstiftning, vilken kan skilja sig åt från land till land. Som en generell tumregel beviljar STOKKE AS inte någon ytterligare rätt istället för eller utöver det som föreskrivs i enlighet med aktuell och gällande lagstiftning, även om vi hänvisar till STOKKE:s nedan beskrivna "Utökade garanti". Kundens klagorätt i enlighet med aktuell och gällande konsumentlagstiftning är utöver de som ges i STOKKE:s "Utökade garanti" och påverkas inte därav.

### STOKKE:s "UTÖKADE GARANTI"

STOKKE AS, Parkgata 6, N-6003 Ålesund, Norge, beviljar emellertid en "Förlängd garanti" till kunder som registrerar sin produkt i vår garantidatabas. Detta kan göras via vår webbplats [www.stokkewarranty.com](http://www.stokkewarranty.com). Vid registreringen kommer ett garanticertifikat att utfärdas och skickas till kunden elektroniskt (e-post) eller med vanlig post.

Registrering i garantidatabasen ger kunden tillgång till en "Utökad garanti" i enlighet med följande:

- 3-årig garanti som omfattar alla fabrikationsfel hos produkten.

STOKKE:s "Utökade garanti" gäller även om produkten har tagits emot som en gåva eller köpts begagnad. Följaktligen kan STOKKE:s "Utökade garanti" åberopas oberoende av vem som äger produkten vid varje givet tillfälle under garantiperioden under förutsättning att ägaren kan förevisa garanticertifikatet.

### För att STOKKE:s "Utökade garanti" ska gälla måste följande krav vara uppfyllda:

- Normal användning.
- Produkten har endast använts för det syfte för vilken den är avsedd.
- Produkten har fått normalt underhåll i enlighet med beskrivningarna för underhåll och skötsel i bruksanvisningen.
- Vid åberopande av STOKKE:s "Utökade garanti" måste garanticertifikatet förevisas tillsammans med det ursprungliga

datumstämplade inköpskvittot. Detta gäller även om produkten har bytt ägare i ett eller flera led.

- Produkten är i originalskick, underförstått att de enda delar som har använts är originaldelar från STOKKE som är avsedda för användning på eller tillsammans med produkten. Alla avvikelser från detta krav kräver föregående skriftligt godkännande av STOKKE.
- Produktens serienummer får inte ha förstörts eller avlägsnats.

### STOKKE:s "Utökade garanti" täcker inte:

- Problem uppkomna genom normala förändringar hos delarna som produkten består av (t.ex. färgförändringar liksom normalt slitage).
- Problem orsakade av mindre variationer hos materialen (t.ex. färgskillnader mellan olika delar).
- Problem orsakade av extrem påverkan från yttre faktorer som sol/ljus, temperatur, fukt, miljöföreningar o.s.v.
- Skador orsakade av olyckor/missöden – t.ex. om produkten tappats från hög höjd. Detsamma gäller om produkten utsatts för överbelastning, t.ex. när det gäller hur tung last som har placerats i den.
- Skador åsamkade produkten av yttre påverkan t.ex. när produkten transporteras eller fraktas som bagage.
- Följdskada, t.ex. skador åsamkade av annan person och/eller annat föremål.
- Om en produkt gjord av en annan tillverkare än STOKKE har monterats på produkten gäller inte STOKKE:s "Utökade garanti".
- STOKKE:s "Utökade garanti" gäller inte eventuella tillbehör som har köpts eller levererats tillsammans med produkten eller vid ett senare datum.

### STOKKE åtar sig i enlighet med företagets

#### "Utökade garanti" att:

- Ersätta eller – om STOKKE så finner lämpligt – laga defekta delar eller produkten i dess helhet (vid behov) under förutsättning att produkten lämnas in till en återförsäljare.
- Ersätta normala transportkostnader för alla reservdelar/produkter från STOKKE till återförsäljaren från vilken produkten köptes. – I enlighet med villkoren för denna garanti täcks inga resekostnader för köparen.
- Förbehåller sig rätten att ersätta, vid den tidpunkt då garantin åberopas, defekta delar med delar som är av en ungefärlig likadan design.

- Förbehåller sig rätten att leverera en ersättningsprodukt i de fall då den relevanta produkten inte längre tillverkas vid det tillfälle då garantin åberopas. En sådan produkt ska vara av jämförbar kvalitet och värde.

### Åberopa STOKKE:s "Utökade garanti":

Som en generell tumregel måste alla anspråk i enlighet med STOKKE:s "Utökade garanti" framföras till återförsäljaren hos vilken produkten köptes. Sådana garantianspråk måste framföras så snart som möjligt efter det att den eventuella defekten har upptäckts och garanticertifikatet och det ursprungliga inköpskvittot måste bifogas.

Dokumentation/bevis som bekräftar fabrikationsfelet måste förevisas, normalt genom att produkten lämnas in till återförsäljaren eller på annat sätt visas upp för återförsäljaren eller en STOKKE-försäljare för kontroll.

Defekten kommer att avhjälpas i enlighet med ovanstående åtgärder om återförsäljaren eller STOKKE-försäljaren fastställer att skadan orsakats av fabrikationsfel.

# SI POMEMBNO!

## NAVODILA SHRANITE, DA JIH BOSTE LAHKO PONOVO PREBRALI.

Preden mehko nosilko sestavite in uporabite, preberite vsa navodila.

### Splošne informacije

Če nosilke Stokke® MyCarrier ne morete prilagoditi v skladu z navodili v tem uporabniškem priročniku, je ne uporabljajte.

### Informativni napotki

- Navodila shranite za kasnejšo uporabo.
- Pred vsako uporabo preverite, ali so vse zaponke, pritiskači, pasovi in nastavitveni elementi varni.
- Pred vsako uporabo preverite, ali so na nosilki morebitni razparani šivi, strgani pasovi ali blago in poškodovani pritiskači.
- Zagotovite ustrezen položaj otroka v izdelku, vključno s položajem nog.
- Otrok mora biti z obrazom obrnjen proti vam, razen če lahko sam drži glavo pokonci.
- Pri nedonošenčkih, dojenčkih z oteženim dihanjem in dojenčkih, mlajših od 4 mesecev, obstaja večja nevarnost zadušitve.
- Če želite izdelek uporabljati za dojenčke z nizko porodno težo in bolne otroke, se pred uporabo posvetujte z zdravstvenim delavcem.
- Ne uporabljajte mehke nosilke, če imate težave z ravnotežjem zaradi telesne vadbe, zaspanosti ali zdravstvenih težav.
- Ne uporabljajte mehke nosilke med dejavnostmi, kot so kuhanje in čiščenje, ki vključujejo vir toplote ali izpostavljenost kemikalijam.
- Ne uporabljajte mehke nosilke med vožnjo na motornem vozilu.
- Z ogledalom preverite položaj otroka v nosilki.

### Uporaba sprednje nosilke – otrok obrnjen navznoter

Če je vaš otrok v nosilki Stokke® MyCarrier™ obrnjen proti vam, ima širok položaj za sedenje z dobro podporo za hrbet, zadnjico in stegna.

**Kdaj je primerna takšna uporaba:** od 4. tedna starosti otroka dalje (otrok s težo vsaj 3,5 kg in višino 53 cm). Dojenčki potrebujejo spremembe. Zato vam priporočamo, da na začetku omejit čas, ki ga novorojenček preživi v nosilki Stokke® MyCarrier™, na največ 20 minut.

**Način uporabe:** nosilko Stokke® MyCarrier™ prilagodite tako, da lahko brez težav poljubite vrh otrokove glave. Višje osebe morajo zato ledveni pas namestiti precej visoko okrog pasu in prilagoditi ramenske pasove, če želijo doseči ta položaj. Ko otrok raste, lahko ledveni pas postopoma pomikate nižje.

Ob nameščanju sprednje nosilke na ramenske pasove namestite pritrilni pas v višino vaših pod pazduh.

Širino sprednje nosilke nastavite tako, da bo dojenčkov hrbet dobro podprt. Dojenček ne sme zdrseti navzdol, saj je lahko s tem ovirano njegovo dihanje.

Dojenčkova glavica mora biti v celoti podprta. To dosežete tako, da zaponki na glavnem pasu pomaknete gor ali dol in prilagodite dolžino pasov na sprednji nosilki, dokler ne dosežete želenega položaja.

Poskrbite, da bo imel dojenček okoli ust in nosa vedno dovolj prostora za normalno dihanje.

### Uporaba sprednje nosilke – otrok obrnjen navzven

Če je vaš otrok v nosilki Stokke® MyCarrier™ obrnjen naprej, ima dobro podporo za hrbet, zadnjico in stegna.

**Kdaj je primerna takšna uporaba:** takšna uporaba je dovoljena šele takrat, ko lahko otrok sam drži glavo pokonci. Vsak otrok je drugačen, okvirno pa je to mogoče pri okoli 5 mesecih.

**Način uporabe:** preden namestite otroka v položaj naprej, ne pozabite odpreti zadrga na sredini sprednje nosilke in zložite široko blago. Ko je nosilka obrnjena navzven, lahko pritrilni pas pomikate nižje.

### Uporaba hrbtne nosilke

Če nosite otroka v nosilki Stokke® MyCarrier™ na hrbtu, ima ta širok položaj za sedenje z dobro podporo za hrbet, zadnjico in stegna.

**Kdaj je primerna takšna uporaba:** hrbtno nosilko lahko začnete uporabljati, ko je otrok star 9 mesecev in lahko sedi brez opore.

**Način uporabe:** nosilko Stokke® MyCarrier naravnajte tako, da bo otrok lahko videl prek vaših ramen. Če ste sami, se pri nameščanju hrbtne nosilke postavite pred ogledalo. Tako lahko preverite, ali je otrok ustrezno nameščen na vašem hrbtu. S pomočjo žepnega ogledala redno preverjate, ali je z otrokom vse v redu. Če otrok med nošenjem zaspi, pritrđite oporo za spanje, ki jo najdete v žepu hrbtne nosilke. V hrbtini nosilki je prilagodljiva sedežna opora. Najvišji položaj je namenjen otrokom, starim približno leto in pol.

### Vzdrževanje

Pranje na 40 °C. Pred pranjem odstranite aluminijaste nosilne palice.

Uporabite detergent brez belila. Uporabite program ožemanja za občutljivo perilo.

Ko je izdelek moker, ga raztegnite, da obdrži prvotno obliko.

Sušite na vodoravni površini pri sobni temperaturi. Ne sušite na soncu ali v bližini neposrednega vira toplote.

NE sušite v sušilnem stroju in NE likajte.

**Različica iz bombaža:** Bombaž, uporabljen za izdelavo nosilke Stokke MyCarrier, lahko sčasoma zbledi, tako kot kavbojke.

### Skladno z

EN13209-2:2005

prEN 13209-2:2014

ASTM F2236-14

## ⚠ OPOZORILO

- OPOZORILO: Otroka nikoli ne pustite brez nadzora.

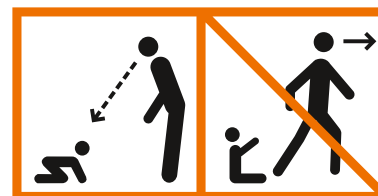

- OPOZORILO: Otrokom NIKOLI ne dovolite, da bi se igrali z izdelkom ali v njegovi bližini.

- OPOZORILO: Premikanje vas samih in otroka lahko vpliva na vaše ravnotežje.
- OPOZORILO: Pazite, kadar se nagibate ali sklanjate naprej.
- OPOZORILO: Nosilka ni primerna za uporabo med športnimi dejavnostmi.
- OPOZORILO: Bodite še posebej previdni, ko hodite po neravnih površinah ali v njihovi bližini in ko se vzpenjate ali spuščate po stopnicah – vi ste odgovorni za varnost svojega otroka.
- OPOZORILO: Prilagodite odprtine za noge, da se tesno prilegajo dojenčkovim nogam.
- OPOZORILO: Otroka morate nositi obrnjenega proti vam, dokler sam ne drži glave pokonci.
- OPOZORILO: Bodite še posebej previdni, ko otroka zapenjate v izdelek in ko ga iz njega odpenjate. Vedno sledite navodilom.
- OPOZORILO: Izdelka NIKOLI ne uporabite, če je katerikoli del poškodovan, scefiran, če manjka ali je prekomerno obrabljen.
- OPOZORILO: Izdelek uporabljajte SAMO z dodatki in/ali nadomestnimi deli, ki jih je izdelalo podjetje Stokke.
- OPOZORILO: Med nošenjem otroka v nosilki za dojenčke nikoli ne uživajte vročih pijač ali vroče hrane.
- OPOZORILO: Ko uporabljate sprednjo nosilko, ledvenega pasu nikoli ne odpnite, preden ste otroka vzeli iz nosilke.
- OPOZORILO: Poskrbite, da bo imel dojenček okoli ust in nosa vedno dovolj prostora za normalno dihanje.
- OPOZORILO: Vedno uporabljajte ramenski pas dojenčka pri uporabi nosilca za nošnje zadaj.
- OPOZORILO: Vedno zaklepajte vponko s plastično matico za vponko.
- OPOZORILO: Ta izdelek je namenjen samo za prenašanje enega otroka naenkrat.

## Pravica do reklamacije in podaljšana garancija

Velja po vsem svetu za nosilko Stokke® MyCarrier™, v nadaljevanju »izdelek«.

### »Podaljšana garancija« podjetja stokke

Podjetje STOKKE AS, Parkgata 6, N-6003 Ålesund, Norveška, vsem kupcem, ki svoj izdelek registrirajo v naši podatkovni zbirki garancij, podeljuje »podaljšano garancijo«. Registracijo lahko opravite na spletni strani [www.stokkewarranty.com](http://www.stokkewarranty.com). Po opravljeni registraciji vam bomo izdali garancijski list in vam ga poslali po elektronski ali navadni pošti.

Registracija v podatkovni zbirki garancij lastniku podeljuje pravico do »podaljšane garancije«, kot je navedena v nadaljevanju:

- **3-letna garancija** za katerokoli proizvodno napako na izdelku.

»Podaljšana garancija« velja tudi, če ste izdelek prejeli kot darilo ali ga kupili iz druge roke. Zato lahko »podaljšano garancijo« v garancijskem roku in ob predložitvi garancijskega lista uveljavljate vsakdo, ki je v danem trenutku lastnik izdelka.

### »Podaljšana garancija« podjetja STOKKE velja pod naslednjimi pogoji:

- Običajna uporaba.
- Izdelek se je uporabljal samo za predvideni namen.
- Običajno vzdrževanje izdelka, kot je opisano v navodilih za uporabo/vzdrževanje.
- Ob uveljavljanju »podaljšane garancije« je treba predložiti garancijski list, skupaj z originalnim računom, na katerem je odtisnjen datum nakupa. To velja tudi za drugega in vse naslednje lastnike.
- Stanje izdelka je enako prvotnemu, kar pomeni, da so bili vsi uporabljeni deli dobavljeni iz podjetja STOKKE in so namenjeni uporabi na tem izdelku ali z njim. Vsako odstopanje od tega pogoja zahteva predhodno pisno dovoljenje podjetja STOKKE.
- Serijska številka izdelka ni uničena ali odstranjena.

### »Podaljšana garancija« podjetja STOKKE ne krije:

- Stanj, ki so posledica običajnih procesov v sestavnih delih izdelka (npr. sprememba barve in obraba).

- Stanj, ki so posledica manjših odstopanj v materialih (npr. barvne razlike med posameznimi deli).
- Stanj, ki so posledica močnih vplivov zunanjih dejavnikov, kot so sonce/svetloba, temperatura, vlaga, onesaženost okolja itd.
- Škode, povzročene zaradi nesreč ali nezgod – na primer padca z višine. Enako velja, če je bil izdelek preobremenjen, na primer, če je bila vanj položena prevelika teža.
- Škode na izdelku, ki je nastala zaradi zunanjega vpliva, na primer, če se izdelek prevaža ali pošilja kot prtljaga.
- Posledične škode, na primer škode, povzročene osebam, in/ali škode na drugih predmetih.
- Če so bili na izdelek nameščeni dodatki, ki jih ni dobavilo podjetje Stokke, »podaljšana garancija« preneha veljati.
- »Podaljšana garancija« ne velja za dodatke, ki so bili kupljeni ali dobavljeni skupaj z izdelkom ali kasneje.

### »Podaljšana garancija« podjetja STOKKE ne krije:

- Stanj, ki so posledica običajnih procesov v sestavnih delih izdelka (npr. sprememba barve in obraba).
- Stanj, ki so posledica manjših odstopanj v materialih (npr. barvne razlike med posameznimi deli).
- Stanj, ki so posledica močnih vplivov zunanjih dejavnikov, kot so sonce/svetloba, temperatura, vlaga, onesaženost okolja itd.
- Škode, povzročene zaradi nesreč ali nezgod – na primer padca z višine. Enako velja, če je bil izdelek preobremenjen, na primer, če je bila vanj položena prevelika teža.
- Škode na izdelku, ki je nastala zaradi zunanjega vpliva, na primer, če se izdelek prevaža ali pošilja kot prtljaga.
- Posledične škode, na primer škode, povzročene osebam, in/ali škode na drugih predmetih.
- Če so bili na izdelek nameščeni dodatki, ki jih ni dobavilo podjetje Stokke, »podaljšana garancija« preneha veljati.
- »Podaljšana garancija« ne velja za dodatke, ki so bili kupljeni ali dobavljeni skupaj z izdelkom ali kasneje.

### V okviru »podaljšane garancije«:

- Bo podjetje STOKKE zamenjalo ali – če se tako odloči – popravilo del z napako ali celoten izdelek (po potrebi), pod pogojem, da je izdelek predan prodajnemu posredniku.
- Bo podjetje STOKKE krilo običajne stroške prevoza za vsak nadomestni del/izdelek od podjetja do prodajnega posrednika,

pri katerem je bil izdelek kupljen. V okviru te garancije podjetje ne krije prevoznih stroškov, ki jih ima kupec.

- Si podjetje STOKKE pridržuje pravico, da ob uveljavitvi garancije dele z napako nadomesti z deli, ki so približno enake oblike.
- Si podjetje STOKKE pridržuje pravico, da v primeru, ko ob uveljavitvi garancije zadevni izdelek ni več v izdelavi, dobavi nadomestni izdelek. Takšen izdelek mora biti po kakovosti in vrednosti enakovreden prvotnemu.

### Kako uveljaviti »podaljšano garancijo«:

Na splošno se vsi zahtevki na podlagi »podaljšane garancije« naslovijo na prodajnega posrednika, pri katerem je bil izdelek kupljen. Takšen zahtevek predložite čim prej po odkritju kakršnekoli napake in priložite garancijski list ter originalni račun. Predložiti morate dokumentacijo/dokaz, ki potrjuje proizvodno napako, navadno tako, da izdelek prinesete ali kako drugače predložite v pregled prodajnemu posredniku ali trgovskemu zastopniku podjetja STOKKE.

Napaka bo popravljena v skladu z zgornjimi določbami, če prodajni posrednik ali trgovski zastopnik podjetja STOKKE ugotovi, da je škoda nastala zaradi proizvodne napake.

# SK DÔLEŽITÉ! USCHOVAJTE NA ÚČELY POUŽITIA V BUDÚCNOSTI

Pred zostavením a použitím mäkkého detského nosiča si prečítajte všetky pokyny.

## Všeobecné informácie

Ak detský nosič Stokke® MyCarrier™ nemôžete nastaviť podľa pokynov uvedených v tejto používateľskej príručke, výrobok nepoužívajte.

### Informačné vyhlásenia

- Návod si uschovajte pre prípad potreby.
- Pred každým použitím výrobku skontrolujte, či sú všetky spony, tlačidlá, popruhy a nastavovacie prvky zaistené
- Pred každým použitím skontrolujte, či nie sú rozpárané švy, roztrhnuté popruhy alebo látka a poškodené upevňovacie prvky.
- Zabezpečte náležité umiestnenie dieťaťa vo výrobku vrátane umiestnenia nožičiek
- Kým dieťa nedrží hlavičku vzpriamene, musí byť otočené tvárou k vám
- Predčasne narodené deti, deti s dýchacími problémami a deti mladšie ako 4 mesiace sú vystavené veľkému riziku udusenía
- Pri deťoch s nízkou pôrodnou hmotnosťou a zdravotnými problémami vyhľadajte pred používaním výrobku poradenstvo zdravotníka.
- Nikdy nepoužívajte mäkký detský nosič, keď je vaša rovnováha alebo mobilita zhoršená z dôvodu cvičenia, ospalosti alebo zdravotných problémov
- Nikdy nepoužívajte mäkký detský nosič počas aktivít, ako je varenie a čistenie, ktoré zahŕňujú zdroj tepla alebo vystavenie chemikáliám
- Nikdy nenoste mäkký detský nosič počas šoférovania alebo keď cestujete v motorovom vozidle
- Použite zrkadlo na kontrolu usadenia dieťaťa v nosiči

**Používanie nosiča na hrud' – dieťa otočené tvárou k vám**  
Keď je dieťa v Stokke® MyCarrier™ otočené tvárou k vám, je umiestnené v polohe, v ktorej má nožičky široko od seba, s dobrou oporou pre chrbátik, zadoček a stehná.

**Kedy túto polohu používať:** Od 4 týždňov (minimálne 3,5 kg /7.7 lb a 53 cm/21 palcov). Dojčatá potrebujú meniť svoju polohu. Preto odporúčame, aby ste zo začiatku obmedzili čas, ktorý novorodenec strávi v detskom nosiči Stokke® MyCarrier™, na 20 minút.  
**Spôsob použitia :** Nastavte Stokke® MyCarrier™ tak, aby ste dieťa mohli ľahko pobožkať na vrchu hlavičky. Ak ste vysoká osoba, znamená to, že opasok postroja si musíte pripevniť dosť vysoko okolo pása a ramenné popruhy nastaviť tak, aby dieťa v nosiči dosiahlo túto polohu. Ako dieťa bude rásť, opasok postroja môžete postupne posúvať nižšie.

Pri pripevňovaní nosiča na hrud' k ramenným popruhom umiestnite upevňovací popruh v tej istej úrovni, ako je vaše podpazušie. Šírku nosiča na hrud' nastavte tak, aby dieťa malo dostatočnú oporu chrbátika. Dieťa sa nesmie šmykať dolu, keďže by to mohlo obmedziť voľnosť jeho dýchania. Hlavička dieťaťa musí byť úplne podporetá. To dosiahnete tak, že posúvaním spón na postroji hore alebo dole nastavíte dĺžku popruhov na nosiči na hrud' tak, aby sa dieťa dostalo do požadovanej polohy. Uistite sa, že dieťa má vždy dostatok voľného priestoru v okolí svojich úst a nosa, aby mohlo normálne dýchať.

**Používanie nosiča na hrud' – dieťa otočené chrbtom k vám**  
Dieťa má dobrú oporu pre chrbátik, zadoček a stehná, keď je v detskom nosiči Stokke® MyCarrier™ otočené chrbtom k vám.

**Kedy túto polohu používať:** Túto polohu možno používať až vtedy, keď dieťa dokáže samostatne držať hlavičku vzpriamene. Každé dieťa je jedinečné, je to však zhruba okolo 5 mesiacov.  
**Spôsob použitia:** Pred umiestnením dieťaťa do polohy chrbtom k vám nezabudnite otvoriť zips umiestnený v strede nosiča na hrud' a poskladať širokú textíliu. Pri nosení chrbtom k vám zväzťe zníženie upevňovacieho popruhu.

### Používanie nosiča na chrbát

Keď dieťa v detskom nosiči Stokke® MyCarrier™ sedí na vašom chrbte, je umiestnené v polohe, v ktorej má nožičky široko od seba, s dobrou oporou pre chrbátik, zadoček a stehná.

**Kedy túto polohu používať:** Keď má dieťa 9 mesiacov a dokáže sedieť bez pomoci, môžete začať používať nosič na chrbát.

**Spôsob použitia:** Detský nosič Stokke® MyCarrier™ nastavte tak, aby dieťa mohlo vidieť ponad vaše plece. Ak ste sami, skontrolujte si používanie nosiča na chrbát pred zrkadlom. Týmto spôsobom uvidíte, či je dieťa na vašom chrbte umiestnené správne. Pri nosení používajte vreckové zrkadličko a pravidelne kontrolujte, či je dieťa v poriadku. Ak dieťa zaspí, pripevnite opierku na spanie, ktorú nájdete vo vrecku nosiča na chrbát. Vnútri nosiča na chrbát sa nachádza nastaviteľná sedačka. Najvyššia poloha je pre deti do veku okolo 1,5 roku.

### Údržba

Perte pri 40 °C. Pred praním vyberte hliníkové tyče.

Použite prací prášok bez bieliaceho prostriedku. Jemne vyžmýkajte.

Nosič ponatahujte, kým je ešte mokry, aby si zachoval pôvodný tvar. Sušte vystretý pri izbovej teplote, nie na priamom slnku a v dostatočnej vzdialenosti od priameho zdroja tepla. Nosič V ŽIADNOM PRÍPADE nesušte v sušičke na bielizeň ani nežehlite.

**Verzia z bavlny:** Bavlna použitá na detský nosič Stokke MyCarrier môže časom vyblednúť, podobne ako džínsy.

### V súlade s

EN13209-2:2005

prEN 13209-2:2014

ASTM F2236-14

## ⚠ VÝSTRAHA

- **VÝSTRAHA:** Dieťa nikdy nenechávajte bez dozoru.

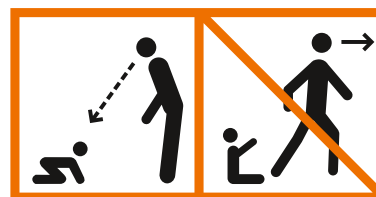

- **VÝSTRAHA:** NIKDY nenechávajte iné deti hrať sa s výrobkom alebo okolo neho.
- **VÝSTRAHA:** Akýkoľvek váš pohyb alebo pohyb dieťaťa môže narušiť vašu rovnováhu.
- **VÝSTRAHA:** Pri ohýbaní alebo skláňaní smerom dopredu dbajte na zvýšenú opatrnosť.
- **VÝSTRAHA:** Tento nosič nie je vhodný na použitie pri športe.
- **VÝSTRAHA:** Keď kráčate po nerovnom teréne alebo v jeho blízkosti, alebo keď chodíte po schodoch, dbajte na zvýšenú opatrnosť – za bezpečnosť dieťaťa zodpovedáte vy.
- **VÝSTRAHA:** Otvory na nohy nastavte tak, aby priliehali na nožičky dieťaťa.
- **VÝSTRAHA:** Kým dieťa nedrží hlavičku vzpriamene, musí byť otočené tvárou k vám.
- **VÝSTRAHA:** Keď dieťaťu zapínate a odopínate popruhy výrobku, dbajte na zvýšenú opatrnosť. Vždy postupujte podľa návodu.
- **VÝSTRAHA:** NIKDY nepoužívajte tento výrobok, ak je niektorá časť výrobku poškodená, rozstrapkaná, nadmerne opotrebovaná alebo ak niektorá časť chýba.
- **VÝSTRAHA:** Tento výrobok používajte LEN s príslušenstvom a/alebo náhradnými dielmi vyrobenými spoločnosťou Stokke.
- **VÝSTRAHA:** Nikdy nekonzumujte horúce nápoje alebo horúce jedlo, keď prenášate dieťa v detskom nosiči.
- **VÝSTRAHA:** Pri používaní nosiča na hrud' nikdy nerozopínajte opasok postroja skôr, ako vyberiete dieťa.
- **VÝSTRAHA:** Uistite sa, že dieťa má vždy dostatok voľného priestoru v okolí úst a nosa, aby mohlo normálne dýchať.
- **VÝSTRAHA:** Pri nosení dieťaťa na chrbte vždy použite popruhy na pliecka dieťaťa.
- **VÝSTRAHA:** Karabínky vždy zabezpečte pomocou plastových uzáverov.
- **VÝSTRAHA:** V tomto výrobku je možné nosiť iba jedno dieťa.

## Právo na reklamáciu a rozšírená záruka

Platí na celom svete vo vzťahu k detskému nosiču Stokke® MyCarrier, ktorý sa v ďalšom texte označuje ako výrobok.

### Právo na reklamáciu

Zákazník má právo na reklamáciu v zmysle platnej legislatívy týkajúcej sa ochrany zákazníka, pričom táto legislatíva sa môže v jednotlivých krajinách líšiť.

Spoločnosť STOKKE AS vo všeobecnosti nezaručuje žiadne dodatočné práva mimo tých, ktoré vyplývajú z príslušnej platnej legislatívy, ani keď sa odkazuje na „Predĺženú záruku“ opísanú nižšie. Práva zákazníka v zmysle platnej legislatívy týkajúcej sa ochrany zákazníka totiž dopĺňajú tie, ktoré vyplývajú z „Predĺženej záruky“, a nie sú nimi ovplyvňované.

### „Predĺžená záruka“ spoločnosti Stokke

Spoločnosť STOKKE AS, Parkgata 6, N-6003 Ålesund, Nórsko, však poskytne „Predĺženú záruku“ zákazníkovi, ktorí si zaregistrujú výrobok v našej databáze záruk. Registrácia je možná prostredníctvom našej webovej stránky [www.stokkewarranty.com](http://www.stokkewarranty.com). Po registrácii bude zákazníkovi vydaný záručný list, ktorý mu pošleme buď elektronicky (e-mailom), alebo bežnou poštou.

Registrácia v databáze záruk oprávňuje vlastníka na túto „Predĺženú záruku“:

- **3-ročná záruka** na akékoľvek výrobné chyby výrobku.

„Predĺžená záruka“ platí aj vtedy, keď bol výrobok prijatý ako darček alebo kúpený od predchádzajúceho majiteľa. Preto môže byť „Predĺžená záruka“ uplatňovaná v rámci záručnej doby aktuálnym vlastníkom výrobku, pričom ale musí byť predložený záručný list.

### „Predĺžená záruka“ spoločnosti STOKKE je

#### podmienená týmito faktormi:

- Výrobok bol používaný normálne.
- Výrobok bol používaný len na také účely, na ktoré je určený.
- Výrobok bol bežne udržiavaný podľa návodu na používanie/údržbu.
- Pri uplatňovaní „Predĺženej záruky“ musí byť predložený záručný list spolu s originálnym potvrdením o kúpe opečiatkovaným dátumom kúpy. Toto platí aj pre akéhokoľvek ďalšieho alebo následného vlastníka.

- Výrobok by mal byť v pôvodnom stave a obsahovať iba tie časti, ktoré boli dodané spoločnosťou STOKKE a ktoré sú určené pre tento výrobok alebo na používanie spolu s týmto výrobkom. Na akékoľvek úpravy tohto stavu je potrebný predchádzajúci písomný súhlas spoločnosti STOKKE.
- Sériové číslo výrobku nesmie byť zničené ani odstránené.

### „Predĺžená záruka“ spoločnosti STOKKE nezahŕňa:

- Zmeny spôsobené normálnym vývojom a používaním jednotlivých častí výrobku (napríklad farebné zmeny, opotrebovanie a pod.).
- Zmeny spôsobené malými odchýlkami v materiáloch (napríklad farebné rozdiely medzi jednotlivými časťami).
- Zmeny spôsobené extrémnym vplyvom vonkajších faktorov, ako sú slnko/svetlo, teplota, vlhkosť, znečistenie životného prostredia atď.
- Poškodenie spôsobené nehodami alebo nešťastnými náhodami – napríklad pádom z výšky. Rovnaký princíp sa vzťahuje aj na preťaženie výrobku, napríklad v dôsledku umiestnenia ťažkých predmetov na výrobok.
- Poškodenie spôsobené vonkajším vplyvom, napríklad keď bol výrobok prevážaný ako batožina.
- Následné škody, napríklad škody spôsobené iným osobám alebo na iných predmetoch.
- Ak bol výrobok vybavený doplnkami, ktoré neboli dodané spoločnosťou Stokke, „Predĺžená záruka“ stratí platnosť.
- „Predĺžená záruka“ sa nevzťahuje na žiadne doplnky, ktoré boli zakúpené alebo dodané spolu s výrobkom alebo boli dokúpené neskôr.

### Spoločnosť STOKKE v rámci „Predĺženej záruky“:

- Vymení alebo – ak to spoločnosť STOKKE uprednostní – opraví poškodenú časť alebo celý výrobok (ak je to nevyhnutné) za predpokladu, že výrobok bol vrátený predajcovi.
- Zaplatí normálne poštovné za prepravu akejkoľvek časti výrobku alebo celého výrobku zo spoločnosti STOKKE k predajcovi, od ktorého bol výrobok kúpený. – Neuhradí však žiadne cestovné náklady, ktoré môžu vzniknúť majiteľovi výrobku pri uplatňovaní tejto záruky.
- Vyhradzuje si v čase uplatňovania tejto záruky zákazníkovi právo na výmenu poškodených častí takými časťami, ktoré sú približne rovnakého dizajnu.

- Vyhradzuje si právo na dodanie náhradného výrobku v takých prípadoch, keď sa už príslušný výrobok v čase uplatnenia tejto záruky nevyrába. Takýto výrobok bude podobnej kvality a hodnoty.

### Ako si uplatniť „Predĺženú záruku“:

Všetky požiadavky týkajúce sa „Predĺženej záruky“ musia byť vo všeobecnosti predložené predajcovi, od ktorého bol výrobok kúpený. O uplatnenie tejto záruky treba požiadať čo najskôr po objavení akejkoľvek chyby, pričom treba predložiť aj záručný list a originálne potvrdenie o kúpe.

Predajcovi alebo obchodnému zástupcovi spoločnosti STOKKE treba predložiť dokumentáciu alebo dôkaz o výrobnéj chybe, a to prinesením výrobku na jeho obhliadku alebo iným spôsobom prezentácie chyby výrobku.

Chyba bude odstránená podľa vyššie uvedených ustanovení, ak predajca alebo obchodný zástupca spoločnosti STOKKE rozhodne, že poškodenie vzniklo v dôsledku výrobnéj chyby.

# TR ÖNEMLİ! İLERİDE BAŞVURMAK ÜZERE SAKLAYIN

Yumuşak taşıyıcıyı birleştirip kullanmadan önce bütün talimatları okuyun.

## Genel bilgiler

Stokke® MyCarrier™ taşıyıcıyı bu kullanıcı kılavuzundaki talimatlara uygun şekilde ayarlayamıyorsanız, ürünü kullanmayın.

## Bilgilendirme ifadeleri

- İleride kullanmak üzere talimatları saklayın
- Her kullanımdan önce bütün tokaların, çıtçıtların, kayışların ve ayar yerlerinin güvenli durumda olduğunu kontrol edin
- Her kullanımdan önce yırtılmış dikişler, aşınmış kayışlar ya da kumaş ve zarar görmüş bağlantı parçası olup olmadığını kontrol edin
- Çocuğun ürüne, bacak yerleşimi dahil olmak üzere doğru yerleştirildiğinden emin olun
- Çocuk, kafasını dik tutabilene kadar size dönük olmalıdır
- Prematüre bebekler, solunum sorunlarına sahip bebekler ve 4 aylıktan küçük bebekler için boğulma riski yüksektir
- Düşük kiloda doğan ve özel tıbbi koşullara sahip çocuklar için ürünü kullanmadan önce bir sağlık uzmanından bilgi alın.
- Egzersiz, uyku sersemliği ya da tıbbi durumlardan dolayı denge ya da hareket bozukluğu olduğunda asla yumuşak bir taşıyıcı kullanmayın
- Isı kaynağı ya da kimyasallara maruz kalma durumunun olduğu yemek pişirme ya da temizlik gibi etkinlikler sırasında asla yumuşak bir taşıyıcı kullanmayın
- Bir motorlu araç kullanırken ya da bir motorlu araçta yolculuk yaparken asla yumuşak taşıyıcı kullanmayın
- Bebeğin taşıyıcıda nasıl oturduğunu kontrol etmek için bir ayna kullanın

## Ön taşıyıcının içe bakar şekilde kullanılması

Stokke® MyCarrier™ içe bakar şekilde kullanılırken çocuğunuz, sırtının, kalçasının ve baldırlarının iyi bir şekilde desteklendiği olduğu geniş oturma konumuna sahiptir.

**Ne zaman kullanılmalı:** 4 haftalıktan itibaren (en az 3,5 kg /7,7 lb ve 53 cm/21 inç) Bebeklerin değişikliğe ihtiyacı vardır. O yüzden, yeni doğan bebeğinizin Stokke® MyCarrier™ taşıyıcının içinde geçirdiği süreyi başlangıçta 20 dakikayla sınırlamanızı tavsiye ederiz.

**Nasıl kullanılmalı:** Stokke® MyCarrier™'i, bebeğinizin kafasını rahatça öpebileceğiniz şekilde ayarlayın. Dolayısıyla, uzun boylu birinin bel kemerini belin oldukça üst kısmına takması ve omuz şeritlerini ayarlayarak bu pozisyonu elde etmesi gerekir. Çocuk büyüdükçe, bel kemerini yavaş yavaş aşağı indirebilirsiniz.

Ön taşıyıcıyı omuz askılarına takarken bağlantı kayışını koltuk altınızla aynı seviyeye getirin.

Ön taşıyıcının genişliğini, bebeğinizin sırtını iyice destekleyecek şekilde ayarlayın. Nefes almasını zorlaştırabileceğinden, bebek aşağı kaymamalıdır.

Bebeğinizin başı tamamen desteklenmelidir. Bunu sağlamak için bağlama sisteminizdeki tokaları aşağıya veya yukarıya kaydırarak, ön taşıyıcının şeritlerinin uzunluğunu, bu pozisyonu elde edecek şekilde ayarlayın.

Bebeğin normal bir şekilde nefes alabilmesi için, her zaman ağzının ve burnunun çevresinde yeterince boşluk kalmasına dikkat edin.

## Ön taşıyıcının dışa bakar şekilde kullanılması

Çocuğunuz Stokke® MyCarrier™'da dışarı bakar şekilde otururken sırtı, kalçası ve baldırları desteklenir.

**Ne zaman kullanılmalı:** Ancak çocuk, başını kendi başına dik tutabilmeye başladıktan sonra kullanılmalıdır. Her çocuk kendine özgüdür, ama genelde 5 aylıktan sonra bu duruma gelir.

**Nasıl kullanılmalı:** Bebeğinizi dışa bakar şekilde yerleştirmeden önce ön taşıyıcının ortasında bulunan fermuarı açmayı ve geniş kumaşı dışarı doğru katlamayı unutmayın. Dışa bakar şekilde taşırken bağlantı kayışını aşağı indirmeyi düşünebilirsiniz.

## Arka taşıyıcının kullanılması

Stokke® MyCarrier™'da sırtınızda otururken çocuğunuz geniş bir oturma konumuna ve sırtı, kalçası ve baldırları için desteğe sahiptir.

**Ne zaman kullanılmalı:** Çocuğunuz 9 aylık olduğunda ve kendi başına oturabilmeye başladığında arka taşıyıcıyı kullanmaya başlayabilirsiniz.

**Nasıl kullanılmalı:** Stokke® MyCarrier™ taşıyıcıyı, çocuğunuzun omzunuzun üzerinden bakabileceği şekilde ayarlayın. Eğer tek başınızaysanız, arka taşıyıcıyı kullanırken bir aynanın önünde durun. Bu şekilde çocuğunuzun arkanızda düzgün konumda olduğunu görebilirsiniz. Bir cep aynası kullanarak, çocuğunuzun iyi durumda olduğunu düzenli aralıklarla kontrol edin. Eğer çocuğunuz uyuyakalırsa, arka taşıyıcının cebinde bulunan uyku desteğini takın. Arka taşıyıcının içinde bir ayarlanabilir koltuk bulunmaktadır. En yüksek konum, yaklaşık 1,5 yaşındaki çocuklar içindir.

## Bakım

40°C'de yıkayın. Yıkamadan önce alüminyum çubukları çıkartın.

Ağartıcı içermeyen deterjan kullanın. Düşük devirde kurutun.

Orijinal şeklini korumak için, ıslakken açıp buruşukluklarını giderin.

Düz bir yerde,

güneş ışığına veya doğrudan ısıya maruz bırakmadan, oda sıcaklığında kurutun.

KURUTUCUYA KOYMAYIN veya ÜTÜLEMİYİN.

**Pamuklu model:** Stokke MyCarrier için kullanılan pamuk, kot pantolonlarda olduğu gibi zamanla solabilir.

## Aşağıdakilerle uyumludur:

EN13209-2:2005

prEN 13209-2:2014

ASTM F2236-14

## ⚠ UYARI

- UYARI: Çocuğu asla başında kimse olmadan bırakmayın

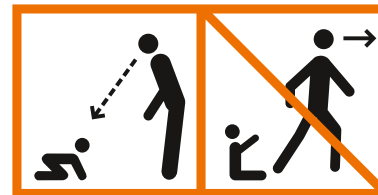

- UYARI: Herhangi bir çocuğun, ürünün yakınında oynamasına ASLA izin vermeyin.
- UYARI: Hareket ettiğinizde sizin ve çocuğunuzun dengesi bozulabilir.
- UYARI: Eğilirken veya öne uzanırken dikkatli olun.
- UYARI: Bu taşıyıcı, spor etkinlikleri sırasında kullanılmaya uygun değildir.
- UYARI: Düzgün olmayan zemin üzerinde veya yakınında yürürken ve merdiven çıkarken veya inerken özellikle dikkatli olun - çocuğunuzun güvenliği, sizin sorumluluğunuzdur.
- UYARI: Bacak açıklıklarını bebeğin bacağı rahat edecek şekilde ayarlayınız.
- UYARI: Çocuk, kafasını dik tutabilene kadar size dönük olmalıdır.
- UYARI: Çocuğunuzu ürüne yerleştirirken ve çıkartırken özellikle dikkatli olun. Daima talimatlara uyun.
- UYARI: Herhangi bir yeri hasar görmüşse, yıpranmışsa, eksikse veya aşırı eskimişse, ürünü ASLA kullanmayın.
- UYARI: Bu ürünü SADECE Stokke tarafından üretilen aksesuarlarla ve/veya yedek parçalarla kullanın.
- UYARI: Bebek taşıyıcısında çocuk taşırken asla sıcak içecekler yemeyin veya sıcak yiyecekler yemeyin.
- UYARI: Ön taşıyıcıyı kullanırken çocuğu çıkartmadan önce asla bel kemerini açmayın.
- UYARI: Bebeğin normal bir şekilde nefes alabilmesi için, her zaman ağzının ve burnunun çevresinde yeterince boşluk kalmasına dikkat edin.
- UYARI: Arka taşıyıcıyı kullanırken daima bebeğin omuz kayışını kullanınız.
- UYARI: Sabitleme halkasını daima plastik sabitleme halkası kilidiyle kilitleyiniz.
- UYARI: Bu ürün tek seferde tek çocuk taşımak için tasarlanmıştır.

## Şikâyet hakkı ve genişletilmiş garanti

Stokke® MyCarrier™ (bundan sonra “ürün” olarak anılacaktır) taşıyıcısı hakkında, dünya çapında geçerlidir.

### Şikâyet hakkı Stokke “genişletilmiş garanti”

Ancak, Parkgata 6, N-6003 Ålesund, Norveç adresinde bulunan STOKKE AS, ürünlerini Garanti Veritabanı'mıza kaydeden müşterilerine bir “Genişletilmiş Garanti” hakkı tanır. Kayıt işlemi, www.stokkewarranty.com adresindeki Web sayfamızdan yapılabilir. Kayıt sonrasında, bir garanti sertifikası hazırlanarak müşteriye elektronik yoldan (e-posta ile) veya normal postayla gönderilir.

Garanti Veritabanı'na kayıt, ürün sahibine aşağıdaki şekilde “Genişletilmiş Garanti” hakkı verir:

- Üründeki herhangi bir üretim hatasına karşı **3 yıllık garanti**.

“Genişletilmiş Garanti”, ürünün hediye olarak edinilmesi veya ikinci el olarak satın alınması durumunda da geçerlidir. Dolayısıyla, “Genişletilmiş Garanti”, garanti süresi içinde herhangi bir zamanda, ürünün sahibi tarafından sunulacak garanti sertifikasına bağlı olarak ürünün sahibi her kimse onun tarafından işletilebilir.

### STOKKE “Genişletilmiş Garanti”si, aşağıdaki şartlara bağlıdır:

- Normal kullanım.
- Ürünün sadece tasarlandığı amaçla kullanılmış olması.
- Ürüne, bakım/kullanım kılavuzunda tarif edildiği şekilde düzenli bakım işlemlerinin uygulanmış olması.
- “Genişletilmiş Garanti” işletildiğinde, üzerinde tarih damgası bulunan orijinal faturayla birlikte garanti sertifikasının sunulması gerekir. Bu şart, ürünün ikinci veya daha sonraki sahibi için de geçerlidir.
- Ürünün orijinal durumunda olması, kullanılan bütün parçaların sadece STOKKE tarafından sunulan ve ürün üzerinde veya ürünle birlikte kullanılmak üzere tasarlanmış olan parçalar olması. Bu şartlardan herhangi bir sapma durumunda STOKKE'den yazılı izin almak gerekir.
- Ürünün seri numarasının tahrip olmamış veya çıkartılmamış olması.

### STOKKE “Genişletilmiş Garanti”si şunları kapsamaz:

- Ürünü oluşturan parçalardaki normal gelişimden kaynaklanan sorunlar (sözgelimi renk değişiklikleri veya eskiyip aşınma).

- Malzemelerdeki küçük farklılıklardan kaynaklanan sorunlar (sözgelimi parçalar arasındaki renk farkları).
- Güneş/ışık, sıcaklık, nem, hava kirliliği vb. harici faktörlerin aşırı etkisiyle oluşan sorunlar.
- Kazalardan veya aksiliklerden kaynaklanan hasar; sözgelimi yüksekten düşme. Aynı şey, sözgelimi içine konan ağırlık nedeniyle ürünün zorlanması durumunda da geçerlidir.
- Üründeki, dış etkilere kaynaklanan zararlar; sözgelimi ürüne taşınırken veya bagaj olarak gönderilirken.
- Başka bir hasarın sonucunda ortaya çıkan zararlar; sözgelimi bir kişiye ve/veya eşyalara gelen zarar.
- Eğer ürüne, Stokke tarafından sağlanmış olmayan herhangi bir aksesuar takılırsa, “Genişletilmiş Garanti” geçersiz olur.
- “Genişletilmiş Garanti”, satın alınan veya ürünle birlikte verilen veya sonradan edinilen herhangi bir aksesuarı kapsamaz.

### STOKKE, “Genişletilmiş Garanti” kapsamında, şunları yapar:

- Ürünün bir yetkili satıcıya teslim edilmesi kaydıyla, arızalı kısmı veya (gerekliyorsa) ürünün tamamını değiştirir veya – STOKKE'ün tercihine göre – tamir eder.
- Yedek parçanın veya değiştirilen ürünün STOKKE'den, ürünün satın alındığı yetkili satıcıya kadar olan normal nakliye masraflarını karşılar. – Alıcının yolculuk masrafları garanti kapsamına girmez.
- Garantinin işletildiği sırada, arızalı parçaları, yaklaşık olarak aynı dizayndaki başka parçalarla değiştirme hakkını saklı tutar.
- Garantinin işletildiği sırada artık üretimden kaldırılmış bir ürün söz konusu olduğunda, ürünün yerine başka bir ürün gönderme hakkını saklı tutar. Bu gibi ürünler, muadil kalitede ve değerde olacaktır.

### “Genişletilmiş Garanti” nasıl işletilir:

Genel anlamda, “Genişletilmiş Garanti” ile ilgili bütün taleplerin, ürünün satın alındığı yetkili satıcıya yöneltilmesi gerekir. Bu talepler, sorunun fark edilmesinden itibaren mümkün olduğunca kısa süre içinde yöneltilmeli ve beraberinde garanti sertifikasıyla ürünün faturası getirilmelidir. Üretim hatasını doğrulayan belgeler veya deliller (normalde, ürünün yetkili satıcıya getirilmesiyle sunulmalıdır) ve incelemesi için yetkili satıcıya veya STOKKE satış temsilcisine gösterilmelidir.

Yetkili satıcı veya STOKKE satış temsilcisi, hasara bir üretim hatasının neden olduğunu tespit ederse, sorun, yukarıdaki hükümler uyarınca giderilecektir.

# UA УВАГА! ЗБЕРІГАЙТЕ ДЛЯ ДОВІДОК У МАЙБУТНЬОМУ

Прочитайте всі інструкції, перш ніж збирати й використовувати даний рюкзак-переноску.

## Загальна інформація

Якщо ви не можете відрегулювати рюкзак-переноску Stokke® MyCarrier™ згідно з інструкціями, наведеними в цьому керівництві, не використовуйте цей виріб.

### Інформаційні вказівки

- Зберігайте інструкції для довідок у майбутньому
- Перед кожним використанням переконайтеся, що всі пряжки, застібки, реміні й регулювальні пристосування надійно закріплені
- Перед кожним використанням перевіряйте виріб на відсутність розірваних швів, вирваних лямок або пошкоджень тканини чи застібок
- Належним чином саджайте дитину у рюкзак-переноску, правильно розміщуючи ноги дитини
- Дитина повинна бути звернена до вас обличчям, поки не навчиться самостійно тримати голову
- Найбільшого ризику задушення зазнають недоношені немовлята, немовлята з респіраторними проблемами й немовлята у віці до 4 місяців
- Перш ніж використовувати даний виріб для немовлят з низькою вагою та дітей з будь-якими захворюваннями, проконсультуйтеся з лікарем.
- Ні в якому разі не використовуйте рюкзак-переноску, якщо ваше відчуття рівноваги або рухливості порушені внаслідок виконання фізичних вправ, сонливості або стану здоров'я
- Ні в якому разі не використовуйте рюкзак-переноску, коли займаєтесь приготуванням їжі або прибиранням та іншими видами діяльності, що пов'язані з високими температурами або використанням хімічних речовин

- Ні в якому разі не носіть рюкзак-переноску, якщо ви керуєте транспортним засобом або є його пасажиром
- Використовуйте дзеркало, щоб перевірити, як дитина розташована у рюкзак-переносці

### Використання нагрудної переноски - Носіння дитини обличчям до себе

Розташовуючись у рюкзак-переносці Stokke® MyCarrier™ обличчям до вас, ваша дитина перебуває у невимушеному сидячому положенні, в якому забезпечується відмінна підтримка спини, сідниць та стегон вашої дитини.

**Період використання:** у віці від 4 тижнів (мінімум 3,5 кг/7,7 фунтів або 53 см/21 дюйм). Дітям необхідно часто змінювати положення тіла, тому ми рекомендуємо на початковому етапі використання рюкзака-переноски Stokke® MyCarrier™ обмежити час перебування немовля в цьому виробі до 20 хвилин.

**Спосіб використання:** відрегулюйте рюкзак-переноску Stokke® MyCarrier™ таким чином, щоб ви могли з легкістю поцілувати маківку голови вашої дитини. Для людини високого зросту це означає, що для досягнення такого положення необхідно розташувати поясний ремінь досить високо на талії і відрегулювати наплічні реміні. В міру того, як дитина зростатиме, можна поступово опускати положення поясного реміня.

Закріплюючи нагрудну переноску на плечових ремінях, необхідно розташувати фіксуючий ремінь на рівні пахв. Відрегулюйте ширину нагрудної переноски таким чином, щоб забезпечити дитині добру підтримку в ділянці спини. Дитина не повинна зісковзувати, тому що це може вплинути на її дихання.

Голова дитини повинна повністю підтримуватись. Для цього підніміть або опустіть пряжки на основному реміні й відрегулюйте довжину ремінів на нагрудній переносці таким чином, щоб досягти цього положення.

Переконайтеся в тому, що навколо рота й носа дитини є достатньо простору для того, щоб дитина могла нормально дихати.

### Використання нагрудної переноски - Носіння дитини обличчям від себе

Коли ваша дитина розташовується в рюкзаку-переносці Stokke® MyCarrier™ обличчям від вас, забезпечується відмінна підтримка спини, сідниць та стегон дитини.

**Період використання:** цей виріб можна використовувати таким чином тільки в період, коли дитина вже може самостійно тримати голову. Кожна дитина розвивається індивідуально, але орієнтовний вік становить приблизно 5 місяців.

**Спосіб використання:** перш ніж розташувати дитину в положенні обличчям від вас, не забудьте відкрити застібку-блискавку у середині нагрудної переноски та скласти широкий комплектуючий елемент з тканини. Під час носіння дитини обличчям від вас, слід опускати положення фіксуючого реміня.

### Використання заплічної переноски

Сидячи у вас за спиною в рюкзаку-переносці Stokke® MyCarrier™, ваша дитина перебуває у невимушеному сидячому положенні, в якому забезпечується відмінна підтримка спини, сідниць та стегон вашої дитини.

**Період використання:** ви можете починати використовувати заплічну переноску, якщо вашій дитині 9 місяців, і вона може самостійно сидіти.

**Спосіб використання:** відрегулюйте рюкзак-переноску Stokke® MyCarrier™ таким чином, щоб ваша дитина могла дивитися поверх ваших пліч. Якщо ви виконуєте регулювання заплічної переноски самостійно, робіть це перед дзеркалом. Таким чином ви зможете побачити, чи розташовується ваша дитина належним чином у вас за спиною. За допомогою кишенькового дзеркала регулярно перевіряйте стан вашої дитини. Якщо дитина заснула, закріпіть опору для підтримки дитини під час сну, яку можна знайти у кишені заплічної переноски. Усередині заплічної переноски є регульоване сидіння. Найвище положення використовується для дітей у віці приблизно до 1,5 років.

### Догляд за виробом

Періть виріб при температурі 40°C. Перед пранням необхідно витягнути алюмінієві планки.

Використовуйте м'які засоби, що не містять відбілювач.

Сушіть виріб при малих обертах центрифуги.

Поки виріб вологий, розтягніть його, щоб він зберіг свою первісну форму після висихання. Виріб необхідно сушити у розкладеному стані при кімнатній температурі, не піддаючи його впливу сонячного світла або безпосереднього нагріву. Цей виріб НЕ МОЖНА сушити в сушарці з функцією віджимання та прасувати.

**Бавовняна модель:** бавовна, що використовується для виготовлення рюкзаків-переносок Stokke MyCarrier, з часом може вицвітати, подібно до того, як вицвітає джинсовий матеріал.

### Якість виробу відповідає стандартам

EN13209-2:2005

prEN 13209-2:2014

ASTM F2236-14

## ⚠ ПОПЕРЕДЖЕННЯ

- **ПОПЕРЕДЖЕННЯ:** ніколи не залишайте дитину без нагляду



- **ПОПЕРЕДЖЕННЯ:** НІКОЛИ не дозволяйте дітям грати з цим виробом або біля нього.
- **ПОПЕРЕДЖЕННЯ:** на вашу рівновагу можуть негативно вплинути ваші рухи та рухи дитини.
- **ПОПЕРЕДЖЕННЯ:** будьте обережні, нагинаючись або нахиляючись уперед.
- **ПОПЕРЕДЖЕННЯ:** цей рюкзак-переноску не можна використовувати під час виконання спортивних вправ.
- **ПОПЕРЕДЖЕННЯ:** будьте дуже обережні, коли йдете по нерівній поверхні, а також коли підіймаєтесь або спускаєтесь по сходах, і



пам'ятайте: ви відповідаєте за безпеку вашої дитини.

- **ПОПЕРЕДЖЕННЯ:** отвори для ніг слід відрегулювати таким чином, щоб вони щільно охоплювали ніжки малюка.
- **ПОПЕРЕДЖЕННЯ:** дитина має розташовуватися обличчям до вас, доки вона не зможе вертикально втримувати голову.
- **ПОПЕРЕДЖЕННЯ:** будьте дуже обережні під час пристібання дитини до цього виробу або її відстібання від цього виробу. Завжди дотримуйтеся інструкцій.
- **ПОПЕРЕДЖЕННЯ:** НІКОЛИ не використовуйте цей виріб, якщо будь-яка його деталь пошкоджена, потерлася, відсутня або надмірно зношена.
- **ПОПЕРЕДЖЕННЯ:** використовуйте цей виріб ТІЛЬКИ з аксесуарами й/або запасними частинами виробництва компанії Stokke.
- **ПОПЕРЕДЖЕННЯ:** ніколи не вживайте гарячі напої або гарячу їжу під час носіння дитини у рюкзаку-переносці.
- **ПОПЕРЕДЖЕННЯ:** у випадку використання переднього тримача ніколи не розстібайте поясний ремінь, перш ніж витягти дитину з цього виробу.
- **ПОПЕРЕДЖЕННЯ:** переконайтеся в тому, що навколо рота й носа дитини є достатньо простору для того, щоб дитина могла нормально дихати.
- **ПОПЕРЕДЖЕННЯ:** при перенесенні дитини на спині слід завжди застосовувати плечовий ремінь.
- **ПОПЕРЕДЖЕННЯ:** завжди замикайте карабін на пластиковий замок.
- **ПОПЕРЕДЖЕННЯ:** зазначений продукт розрахований на одночасне перенесення однієї дитини.

## Право на подання позову та розширена гарантія

Є чинним в усьому світі щодо рюкзака-переноски Stokke® MyCarrier™, що надалі іменується як «виріб».

### Право на подачу позову

Покупець має право на подання позову згідно з чинним у відповідний момент часу законодавством про захист прав споживачів, яке може бути різним у кожній конкретно взятій країні. Загалом, компанія STOKKE AS не надає жодних додаткових прав, які виходять за рамки вищевказаного законодавства, діючого у відповідний момент часу, хоча покупець має право скористатися нижченаведеною «Розширеною гарантією». Усі права покупця згідно з діючим у відповідний момент часу законодавством про захист прав споживачів дотримуються разом із положеннями «Розширеної гарантії» і внаслідок цього жодним чином не змінюються.

### «Розширена гарантія» компанії Stokke

Однак, компанія STOKKE AS (адреса: Parkgata 6, N-6003 Ålesund, Norway/Норвегія), надає «Розширену гарантію» покупцям, що зареєстрували придбаний виріб у нашій гарантійній базі даних. Це можна зробити на нашому веб-сайті: [www.stokkewarranty.com](http://www.stokkewarranty.com). Після реєстрації покупець видається гарантійне свідоцтво, яке буде відправлено електронною або звичайною поштою.

Реєстрація виробу в гарантійній базі даних дає його власникові право користуватися «Розширеною гарантією», під якою мається на увазі:

- 3-річна гарантія відсутності будь-яких виробничих дефектів у даному виробі.

Скористатися «Розширеною гарантією» можна також у випадку, якщо даний виріб отримано в якості подарунка або куплено в уживаному вигляді. Таким чином, будь-яка особа, що є власником даного виробу у відповідний момент часу, має право пред'явити вимогу щодо застосування «Розширеної гарантії» протягом періоду її дії за умови надання гарантійного свідоцтва власником цього виробу.

### «Розширена гарантія» компанії STOKKE діє в наступних випадках:

- Виріб використовувався традиційним чином.

- Виріб використовувався тільки за стандартним призначенням.
- За виробом здійснювався відповідний догляд, описаний у керівництві з експлуатації виробу й догляду за ним.
- У разі пред'явлення вимоги щодо застосування «Розширеної гарантії» необхідно надати гарантійне свідоцтво й оригінальну квитанцію з календарним штампом, що засвідчує факт покупки цього виробу. Ця умова також розповсюджується на усіх вторинних або наступних власників.
- Згідно з положеннями цього керівництва виріб, представлений у первинному стані, використовувався тільки разом з аксесуарами виробництва компанії STOKKE, призначеними для застосування з цим виробом. У випадку наявності будь-яких відхилень від вищевказаних положень потребується попередня письмова згода компанії STOKKE.
- Серійний номер виробу не пошкоджено і не видалено.

### «Розширена гарантія» компанії STOKKE не покриває наступне:

- Стандартні прояви використання певних деталей, з яких складається цей виріб (наприклад, зміна кольору, а також ознаки зношення).
- Незначні зміни характеристик матеріалів, з яких виготовлено цей виріб (наприклад, різниця в кольорі між деталями виробу).
- Екстремальний вплив зовнішніх факторів, таких як сонячне світло, температура, вологість, забруднення навколишнього середовища і т. д.
- Ушкодження, що виникло в результаті надзвичайних/випадкових подій, наприклад, внаслідок падіння з висоти. Ця умова також стосується випадків, коли виріб був перевантажений, наприклад, внаслідок перевищення обмежень з ваги.
- Ушкодження, нанесене виробу внаслідок зовнішнього впливу, наприклад, під час транспортування або перевезення виробу в якості багажу.
- Непрямий збиток, наприклад, збиток, заподіяний будь-яким особам і/або предметам.
- Якщо виріб оснащувався аксесуарами, що не належать до асортименту продукції компанії STOKKE, «Розширена гарантія» перестає діяти.
- Дія «Розширеної гарантії» не поширюється на будь-які аксесуари, які були придбані або поставлені разом з даним виробом або в будь-який інший час після покупки цього виробу.

### Згідно з «Розширеною гарантією» компанія STOKKE:

- Замінить або відремонтує (за розсудом компанії STOKKE) дефектну деталь або виріб повністю (якщо необхідно) за умови повернення цього виробу торговому посередникові.
- Відшкодує стандартні транспортні витрати, пов'язані із заміною деталі/виробу компанії STOKKE, торговому посередникові, у якого був придбаний цей виріб. Дорожні витрати покупця в рамках цієї гарантії не відшкодовуються.
- Зберігає за собою право на заміну – у випадку пред'явлення вимоги щодо застосування гарантії – дефектних деталей деталями приблизно аналогічної конструкції.
- Зберігає за собою право на надання заміни виробу у випадку, якщо відповідний виріб більше не випускається на момент пред'явлення вимоги щодо застосування гарантії. Виріб, що надається в якості заміни, буде аналогічним з якості та вартості.

### Пред'явлення вимоги щодо застосування «Розширеної гарантії»:

Загалом, усі запити щодо «Розширеної гарантії» необхідно направляти торговому посередникові, у якого був придбаний цей виріб. Подібні запити необхідно подавати якомога швидше після виявлення дефекту; при цьому необхідно пред'являти гарантійне свідоцтво й оригінальну квитанцію, що підтверджує факт покупки.

Необхідно пред'явити документацію або свідоцтва, що підтверджують наявність виробничого дефекту, звичайно шляхом передачі виробу торговому посередникові або ж за допомогою пред'явлення виробу для проведення огляду торговим посередником або торговим представником компанії STOKKE.

Дефект буде усунено згідно з вищеописаними положеннями, якщо торговий посередник або торговий представник компанії STOKKE визначить, що ушкодження викликане виробничим дефектом.





AUSTRALIA	Exquira Pty Ltd. Tel: +61 (0)2 9417 3445, Email: info@exquira.com.au
AUSTRIA	Stokke Customer Service Tel: +49 7031 611 580, Fax: +49 7031 611 58 60, Email: stokke.at@stokke.com
BELGIUM	Stokke Customer Service Tel: +49 7031 611 580, Fax: +49 7031 611 58 60, Email: info-belux@stokke.com
BULGARIA, CROATIA, CYPRUS, CZECH REPUBLIC, ESTONIA, GREECE, HUNGARY, LITHUANIA, LATVIA, POLAND, ROMANIA, SERBIA, SLOVAKIA AND SLOVENIA:	Stokke Customer Service Tel: +49 7031 611 580, Fax: +49 7031 611 58 60, Email info.eu@stokke.com
CHINA, SOUTH EAST ASIA	Stokke Hong Kong Ltd., 26th Floor, EIB Centre, No. 40 Bonhamstrand East, Sheung Wan, Hong Kong. Tel: (852) 2987 8178, Email Hong Kong: cs.hk@stokke.com, Email China: cs.cn@stokke.com
DENMARK	Stokke Customer Service Tel: +49 7031 611 580, Fax: +49 7031 611 58 60, Email: consumer.support@stokke.com
FINLAND	Stokke Customer Service Tel: +49 7031 611 580, Fax: +49 7031 611 58 60, Email: consumer.support@stokke.com
FRANCE	Stokke Customer Service Tel: +49 7031 611 580, Fax: +49 7031 611 58 60, Email: info.fr@stokke.com
GERMANY	Stokke Customer Service Tel: +49 7031 611 580, Fax: +49 7031 611 58 60, Email: stokke.de@stokke.com
IRELAND	Stokke Customer Service Tel: +49 7031 611 580, Fax: +49 7031 611 5860, Email: info.uk@stokke.com
ISRAEL	Shevtov LTD. 3a Haazmaut st. Even Yehuda. Tel: 09 8912314. E-mail: reissg@netvision.net.il
ITALY	Stokke Customer Service, Tel: +49 7031 611 580, Fax: +49 7031 611 58 60, Email: info.it@stokke.com
JAPAN	Stokke Ltd. Tel: +81 3 6222 3630, Fax. +81 3 6222 3636, Email: info.jp@stokke.com
LUXEMBOURG	Stokke Customer Service Tel: +49 7031 611 580, Fax: +49 7031 611 58 60, Email: info-belux@stokke.com
MEXICO	Stokke Customer Service Tel: +34 943 130 596, Fax: +34 943 133 201, Email: us.orders@stokke.com
NETHERLANDS	Stokke Customer Service Tel: +31 13-211 9002, Fax: +31 13-211 9003, Email: info-nl@stokke.com
NEW ZEALAND	Viking Imports Ltd. Tel: +64 9 4267822, Email: info@vikingimports.co.nz
NORWAY	Stokke Customer Service Tel: +47 70 24 49 70, Fax: +47 70 24 49 90, Email: consumer.support@stokke.com
PORTUGAL	Stokke Atendimento ao Cliente Tel: +34 943 130 596, Fax: +34 943 133 201, Email: info.es@stokke.com
RUSSIA	Stokke Customer Service Tel: +49 7031 611 580, Email cs.ru.cis@stokke.com
SOUTH-AMERICA	Stokke Customer Service Tel: +34 943 130 596, Fax: +34 943 133 201, Email: south.america@stokke.com
SOUTH-KOREA	Stokke Korea Co., Ltd. Tel: 82-1544-8342 Fax:82-2-3453-6347 Email: cs.kr@stokke.com
SPAIN	Stokke Atención al Cliente Tel: +34 943 130 596, Fax: +34 943 133 20, Email: info.es@stokke.com
SWEDEN	Stokke Customer Service Tel: +49 7031 611 580, Fax: +49 7031 611 58 60, Email: consumer.support@stokke.com
SWITZERLAND	Stokke Customer Service Tel: +49 7031 611 580, Fax: +49 7031 611 58 60, Email: info.ch@stokke.com
TURKEY	Stokke Customer Service Tel: +49 7031 611 580, Fax: +49 7031 611 58 60, Email: importers@stokke.com
UKRAINE	Millenium Ltd. Tel: +38 044 492 00 22
UNITED ARAB EMIRATES /MIDDLE EAST	DutchKid FZCO, Tel: +971 (0) 4 323 2500, Email: info@dutchkid.com
UNITED KINGDOM	Stokke Customer Service Tel: +49 7031 611 580, Fax: +49 7031 611 58 60, Email: info.uk@stokke.com
USA/CANADA	Customer Service Contact: STOKKE LLC, 5 High Ridge Park, Suite #105, Stamford CT 06905, USA Consumer Support: Tel: 203-355-7800, Fax: 203-355-7815, Email: info-usa@stokke.com
OTHER MARKETS	Locate your nearest retailer at stokke.com
E-COMMERCE	For country specific phone numbers or to send an email, visit <a href="http://stokke.com/global/contact-us">stokke.com/global/contact-us</a>