

Stokke® iZi Go™ by BeSafe®

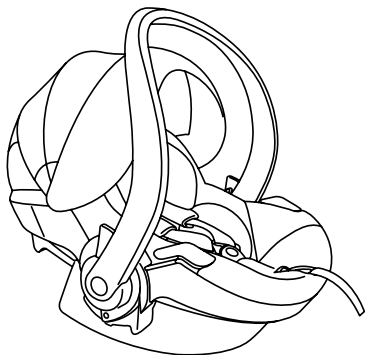

دليل المستخدم

AE

用戶指南

CN Simpl.

用戶指南

CN Trad.

KASUTUSJUHEND

EE

ユーザーマニュアル

JP

사용자 설명서

KR

NAUDOTOJO VADOVAS

LT

LIETOŠANAS INSTRUKCIJA

LV

AE	تحذيرات.....	4
	مقدمة.....	10
CN^{Simpl.}	警告.....	24
	介绍.....	30
CN^{Trad.}	警告.....	44
	介绍.....	50
EE	Hoiatused.....	64
	Sissejuhatus.....	69
JP	警告.....	82
	使い方.....	88
KR	경고.....	102
	소개.....	108
LT	Įspėjimai.....	122
	Įžanga.....	127
LV	Bīdinājumi.....	140
	levads.....	145

AE

إرشادات مهمة - الر

معلومات مهمة

Stokke® iZi Go™ by BeSafe®

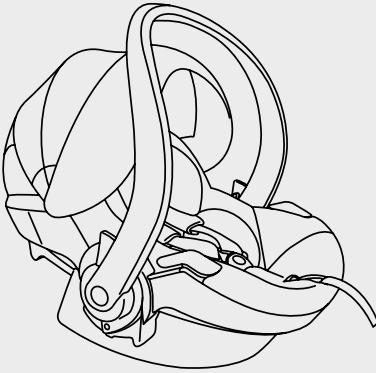

•٤ ECE R٤٤

مُختبر ومُعتمد

المجموعة +٠

الوزن ١٣-٠٠ كغم

العمر ١٣-٠٠ شهرًا



User instruction.
Play movie.

تحذير! ⚠

• من المهم أن تقرأ دليل المستخدم هذا قبل تركيب مقعدك. التركيب الخاطئ قد يعرض طفلك للخطر.

• احتفظ بدليل المستخدم هذا للاستخدام المستقبلي مع المقعد.



• ليس من المسموح تركيب المقعد أمام مقعد الراكب مع وجود كيس هوائي نشط.

• لا يمكن تركيب هذا المقعد إلا في اتجاه الخلف باستخدام حزام سيارات ثلاثي الأطراف، وهو معتمد طبقاً للائحة التنظيمية رقم ١٦ لـ UN/ECE أو أي معايير أخرى مطابقة.



• يعد Stokke® iZi Go™ by BeSafe® منتجاً معتمداً للمجموعة 0+ ويتم تركيبه في اتجاه الخلف للأطفال من ٠ إلى ١٣ كجم.

- عندما يكون وزن الطفل أكثر من ١٣ كغم أو يبرز رأس الطفل فوق أعلى وضعية لأربطة الكتف، يجب نقل الطفل إلى مقعد من المجموعة ١.
- يجب تثبيت الطفل دائماً بأحزمة الطقم الداخلية عندما يجلس في مقعد الطفل، وكذلك عند الحمل أو عند استخدامه بالإضافة إلى كرسي دفع.
- يحتوي غطاء المقعد على أجزاء مغناطيسية في المناطق المحددة باللون البرتقالي. يمكن أن تؤثر هذه الأجزاء المغناطيسية على المعدات والأجهزة الإلكترونية مثل أجهزة ضبط نبضات القلب.
- بعد وقوع حادث، يجب استبدال المقعد. رغم أنه قد يبدو غير متضرر، فقد يعجز المقعد عن حماية طفلك كما ينبغي به إذا وقع أي حادث آخر.
- احرص على منع احتجاز المقعد أو إثقاله بالأمثلة أو المقاعد و/أو عن طريق سند الأبواب المغلقة.
- وقبل كل استخدام، تأكد من عدم تعرض جهاز التثبيت للتلف أو اللي.
- تأكد من أن المسافة بين جهاز التثبيت والطفل لا تسع لأكثر من إصبع واحد (١سم).

تحذير! ⚠

- تأكد من أن إبزيم (مشبك) حزام الأمان الخاص بالسيارة مُوجّه في خط مستقيم وموجود أسفل حُطاف الحزام الخاص بالمقعد.

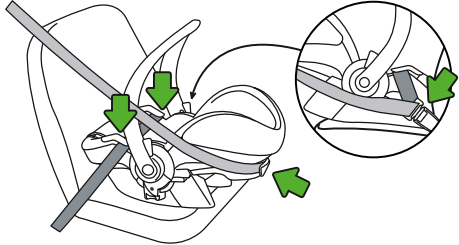

- لا تستخدم مقعد الطفل على مقعد السيارة إذا كانت اليد الحاملة متجهة لأسفل. يجب أن تكون اليد الحاملة في وضع الحمل العمودي المرفوع أثناء قيادة السيارة.
- لا تقم بتركيب المقعد إلا على المقاعد المواجهة للأمام.
- لا تحاول تفكيك أو تعديل أو إضافة إلى أي جزء إلى المقعد. يصير الضمان لاغياً إذا تم استخدام أجزاء أو اكسسوارات غير أصلية.
- لا تستخدم أي شيء، مثل وسادة أو طبقة، لرفع مقعد الطفل فوق مقعد الراكب في المركبة. في حالة وقوع حادث، لن يتمكن المقعد من حماية طفلك بالطريقة الصحيحة.

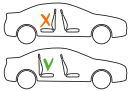

- تأكد من اطلاع جميع الركاب على كيفية تحرير طفلك في حالة الطوارئ.
- يجب تثبيت مقعد الطفل غير المشغول بإحكام في المركبة دائمًا.
- تأكد من تثبيت أمتعتك أو الأغراض الأخرى بإحكام. الأمتعة غير المثبتة بإحكام قد تسبب إصابات شديدة للأطفال والبالغين في حالة وقوع حوادث.
- لا تستخدم المقعد من دون غطاء مطلقًا. الغطاء هو أحد ميزات السلامة ويجب عدم استبداله إلا بغطاء BeSafe أصلي.
- نستخدم إسفنج EPS تحت الغطاء. لا تدفع أو تسحب بشدة أكثر مما يجب على الإسفنج، لأنك قد تسبب أضرارًا به.
- لا تستخدم أبدًا أية منتجات تنظيف شديدة، فقد تضرّ بالمواد المكونة للمقعد.
- ننصح BeSafe بعدم بيع أو شراء مقاعد الأطفال المستعملة.
- لا تستخدم المقعد لفترة أطول من ٥ سنوات. قد تتغير جودة المواد نتيجة لاستخدامها لفترة طويلة.
- لا تستخدمه على طاولة أو سطح للعمل عليه، ما دام طفلك يجلس في المقعد.
- عند إسناد مقعد الطفل على السيارة، تحقق من جميع المناطق حيث يمكن لمقعد الطفل أن يلمس الفرش الداخلي. إننا نوصي باستخدام غطاء حماية (BeSafe) في هذه الأماكن لتجنب الجروح أو العلامات أو تغيير اللون للفرش الداخلي للمركبة، ولاسيما في المركبات التي يتكون فيها الجزء الداخلي من الجلد والخشب.

تحذير!

- تأكد من إحكام ربط كل من الحزام ثلاثي الأطراف وحزام الأمان الخاص بالطفل، حتى تتجنب أي انفكاك غير مرغوب للطفل أو للمقعد. تحقق من إحكام الربط بصورة متكررة.
- يجب أن يقوم جميع راكبي السيارة بربط حزام الأمان.
- لا تقم أبدًا باستخدام وظيفة الدفع الثنائي عند تثبيت المقعد في Stokke® Xplory®.
- تأكد دائمًا من أن المقعد مثبت بطريقة صحيحة عند استخدامه مع عربة الأطفال من Stokke. فقد يتسبب الفشل في تثبيت المقعد بطريقة صحيحة في حدوث إصابات خطيرة أو وفاة الطفل.
- عندما يكون المقعد مثبتًا في هيكل (شاسيه) عربة أطفال من Stokke، فيجب ألا يتم رفع المجموعة أبدًا عن طريق مقعد السيارة.
- احرص دائمًا على أن تقوم بنقل طفلك من على المقعد أثناء إجرائك لعمليات ضبط لعربة الأطفال أو لمقعد السيارة أو لكليهما.
- تأكد دائمًا من أن المقبض الحامل في موضعه قبل الحمل.
- وإذا كنت في شك حيال ذلك، ارجع إلى مصنع جهاز تثبيت الطفل أو تاجر التجزئة.

تحذير! ⚠

(EN 12790-2009): استخدام المقعد كسرير هزاز منحني

- إرشادات مهمة! الرجاء الاحتفاظ بهذا الكتيب للرجوع إليه مستقبلاً.
- لا تترك الطفل بدون مراقبة مطلقاً.



EN 12790-2009

- لا تستخدم المقعد كسرير هزاز منحني إذا كان طفلك سيجلس عليه بدون دعم.
- هذا المقعد غير مُخصص للنوم عليه لفترات طويلة.
- من الخطورة بمكان استخدام هذا المقعد على سطح مرتفع.
- احرص دائماً على استخدام نظام الاحتجاز.

مقدمة

لا تستخدم هذا المنتج إلا بعد الاطلاع على دليل المستخدم هذا وفهمه جيداً. تنصحكم شركة Stokke بعدم شراء أو بيع مقاعد الأطفال المستعملة. فالكثير من المقاعد التي تم بيعها عبر الإعلانات المحلية ومبيعات كماليات السيارات ثبت أنها تشكل خطورة كبيرة. الرجاء الحرص على الاحتفاظ بدليل المستخدم هذا في جيب المقعد.

المحتويات

4تحذيرات
10مقدمة
11الأجزاء المهمة
12التركيب في السيارة
14وضع طفلك في Stokke® iZi Go™ by BeSafe®
18فكّ Stokke® iZi Go™ by BeSafe®
19إزالة الغطاء وإعادة تركيبه
19تعليمات التنظيف
20استخدام Stokke® iZi Go™ by BeSafe® مع عربة الأطفال من Stokke
22الضمان
22معلومات نقاط البيع

مقدمة

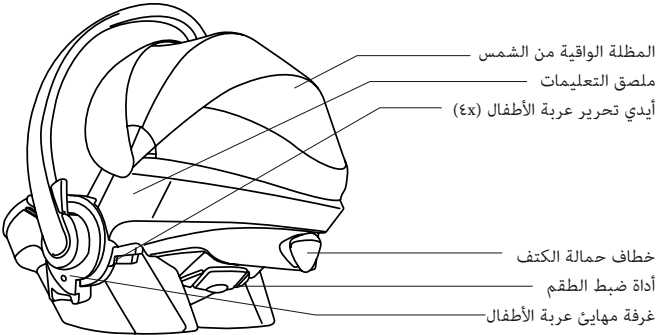
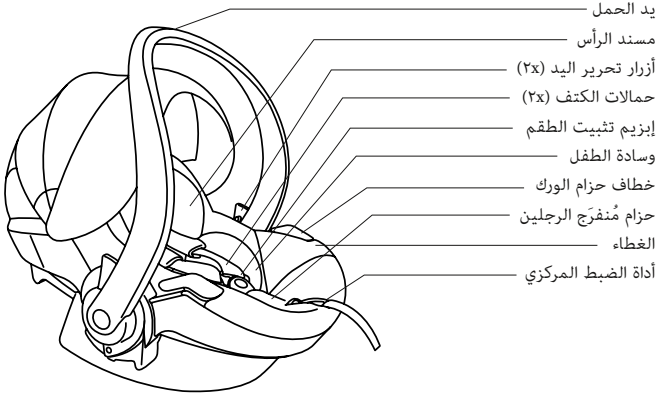

تركيب الحزام المواجه للخلف



- ليس من المسموح تركيب المقعد أمام مقعد الراكب مع وجود كيس هوائي نشط.

- ضع المقعد على مقعد السيارة. تأكد من أن يد الحمل في وضع الحمل.

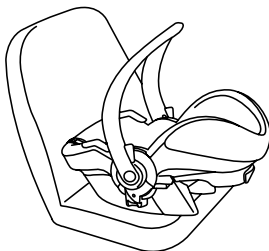

- قم بتحريك حزام الورك من الحزام ذي الثلاثة محاور فوق الجزء الأزرق من خلال خطاطيف حزام الورك، ثم اربط حزام الأمان الخاص بالسيارة على أن تسمع صوت «طققة».

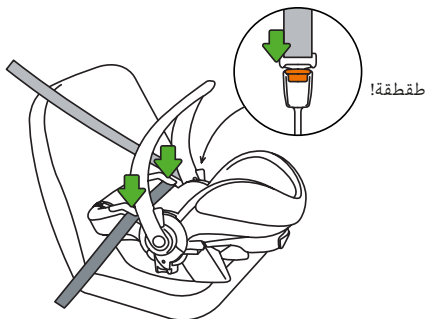

- قم بتحريك حمالة الكتف فوق الجزء الأزرق من خلال خطاف حمالة الكتف بالجزء الخلفي من المقعد.

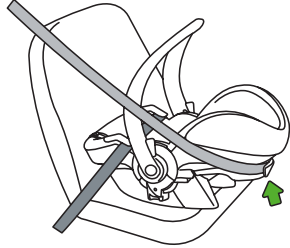

- شد الحزام ذا الثلاثة محاور عن طريق سحب الحزام من خلال خطاطيف حزام الورك ومن خلال خطاف حمالة الكتف حتى يكون محكماً بالفعل.

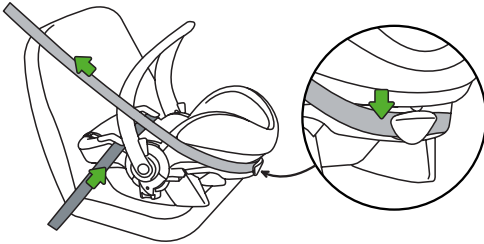

- اترك يد الحمل في وضع الحمل.

- في حالة وضع مقعد الطفل على المقعد الخلفي للسيارة، يجب عليك دفع المقعد الأمامي للسيارة إلى الوراء بحيث يكون ملامساً لمقعد الطفل. وفي حالة وضع مقعد الطفل على المقعد الأمامي للسيارة، يجب عليك دفع المقعد الأمامي إلى الأمام بحيث يكون مقعد الطفل ملامساً للوحة القيادة (التابلوه). إذا لم يكن ذلك ممكناً، أترك مسافة ٢٥ سم على الأقل بين مقعد الطفل ومسد الظهر بالمقعد الأمامي للسيارة أو لوحة القيادة.

وضع طفلك في Stokke® iZi Go™ by BeSafe®

- لوضع الطفل في المقعد، يمكنك ثني يد الحمل خلق مقعد الطفل في موضعين، وذلك عن طريق الضغط على أزرار تحرير اليد.

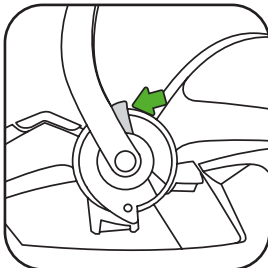

- وضع حمالات الكتف: تأكد من أن فتحات حمالة الكتف محاذاة لأكتاف طفلك.



- يمكن تعديل ارتفاع حمالات الكتف عن طريق سحب أداة ضبط الطقم للخارج وتحريك أداة الضبط إلى أعلى أو إلى أسفل.

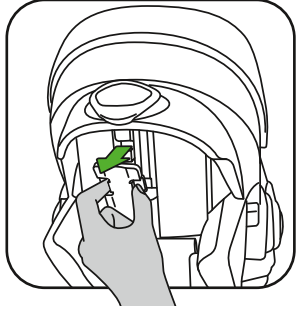
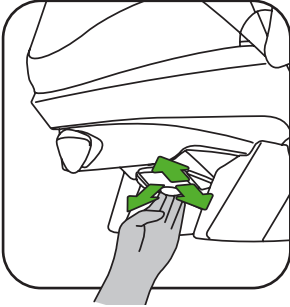

- اسحب حمالات الكتف إلى أعلى مع الضغط على زر أداة الضبط المركزي.

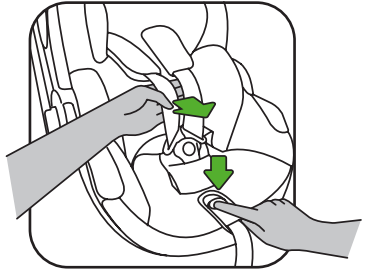

• افتح إبزيم تثبيت الطقم.

• ضع حمالات الكتف فوق العلامات البرتقالية على جانبي المقعد ليظل الطقم مفتوحاً أثناء قيامك بوضع الطفل داخل المقعد.

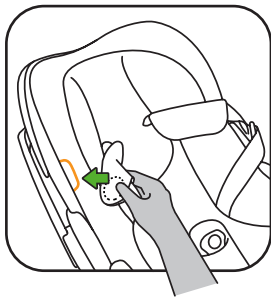

• بعد وضع الطفل داخل المقعد، ضع حمالات الكتف فوق كتفي الطفل ثم أغلق الإبزيم: طقطة

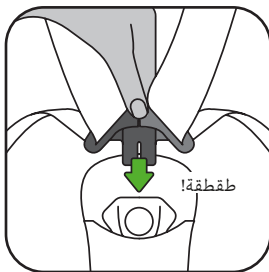
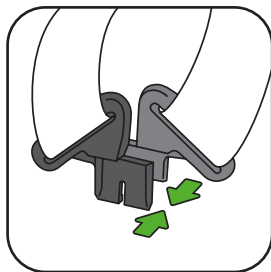

- اسحب حمالة الطقم من خلال أداة الضبط المركزي في اتجاه السهم الأخضر في خط مستقيم/ للأمام. استمر في السحب حتى يصبح الطقم في وضع مريح ولكن محكم وثابت.

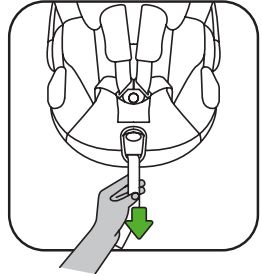

- تأكد من أن حمالات الطقم مغلقة ومشدودة دائماً عندما يكون الطفل داخل المقعد.
- يمكنك حماية الطفل من الشمس عن طريق فرد المظلة الواقية من الشمس.

إعدادات وسادة الطفل وحاضنة الجسم

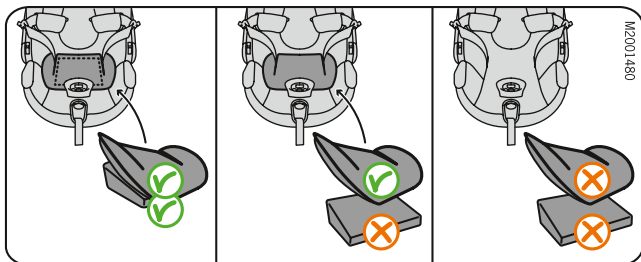

> ٦٠ سم
(٠-٤ أشهر)

يجوز استخدام وسادة الطفل
وحاضنة الجسم

٦٠-٦٠ سم
(٤-٦ أشهر)

استبعد وسادة الطفل.

< ٦٠ سم
(٦ أشهر أو أكبر)

استبعد وسادة الطفل وحاضنة
الجسم.

فكّ Stokke® iZi Go™ by BeSafe®

- قم بإزالة حمالة الكتف من خطاف حمالة الكتف بالجزء الخلفي.
- حرر الحزام من الإبزيم الموجود في السيارة، وقم بإزالة الحزام من خطاطيف حزام الورك

إزالة الغطاء وإعادة تركيبه

إزالة الغطاء

- يجب الانتباه عند إزالة الغطاء، لأن تركيب الغطاء يتم بوضعه بطريقة عكسية.
- اخلع مسند الرأس.
- افتح الأزرمة المنزلقة (السُّست). لا تنزع حمالات الطقم من الخطافات الموجودة بالمقعد.
- اخلع الغطاء بأكمله عن طريق سحبه بحرص من الاسفنج.

إعادة تركيب الغطاء

- اسحب حمالات الطقم من خلال الفتحات الموجودة في الغطاء ثم أغلق الأزرمة المنزلقة (السُّست).
- اسحب الإبزيم من خلال غطاء حزام مُنفرجَ الرجلين، ثم اسحب الفتحة الخاصة بأداة الضبط المركزي فوق أداة الضبط المركزي.
- قم بتثبيت الغطاء من جميع الجوانب عن طريق وضعه بحرص بين الإسفنج وظهر المقعد.

تعليمات التنظيف

- «يتعين غسل أغطية® Stokke® iZi Go™ by BeSafe بما يتفق مع مع الإرشادات المبينة على دواخل الأغطية. الرجاء تنظيف الأحزمة يدوياً باستخدام الماء وصابون خفيف.

استخدام Stokke® iZi Go™ by BeSafe® مع عربة الأطفال من Stokke

«ينبغي عدم استخدام Stokke® iZi Go™ by BeSafe® سوى مع الطرازات التالية من عربات الأطفال Stokke® Scoot™، وStokke® Xplory®، Stokke® Crusi™»

تركيب المقعد على عربة أطفال

قم بمحاذاة غرفة مهائئ عربة الأطفال فوق مهائثات عربة الأطفال، ثم قم بتحريكها في خط مستقيم لأسفل، طقطقة (٢x) ! تشير النقاط الخضراء على كلا الجانبين إلى أن المقعد مثبت بشكل صحيح. ، يجب دائماً أن يظل مقعد السيارة مواجهاً لأحد الوالدين.

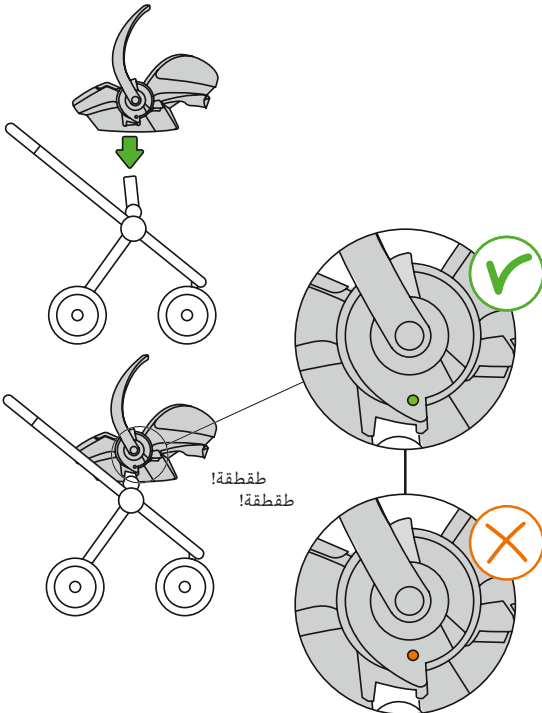

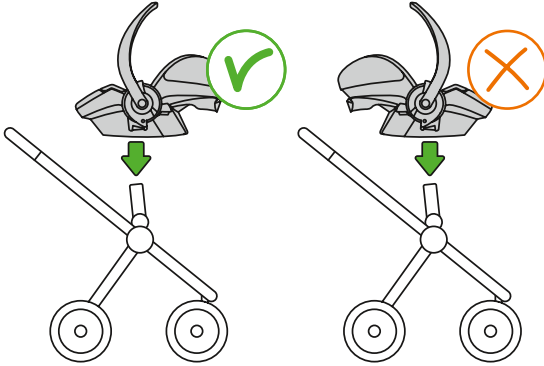

إزالة المقعد من عربة الأطفال

- قم بتحريك يد الحمل إلى وضع الحمل.
- ادفع أيدي تحرير عربة الأطفال إلى أعلى في كلا الاتجاهين أثناء رفع مقعد الطفل عن العربة في اتجاه عمودي.

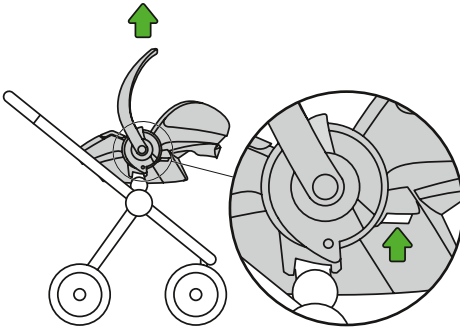

الضمان

- لقد تم تصميم جميع منتجات Stokke BeSafe وتصنيعها واختبارها بحرص. يتم اختبار جميع مقاعد أطفال Stokke BeSafe الخاصة بنا بشكل دوري أثناء عملية الإنتاج المستمرة في مختبرات الفحص لدينا. بالإضافة إلى هذا، يتم فحصها في معاهد اختبار مستقلة.
- إذا ثبت وجود عيوب في هذا المنتج خلال ٢٤ شهراً من تاريخ الشراء بسبب عيب في المواد أو التصنيع، ما عدا الأغذية وأربطة الطقم، فالرجاء إعادته إلى مكان الشراء الأصلي.
- هذا الضمان غير ساري المفعول إلا عندما تستخدم مقعدك بشكل صحيح وبحرص. الرجاء الاتصال بالبائع، وهو سيقدر ما إذا كان يجب إعادة المقعد إلى المصنّع للتصليح أم لا. لا يمكن المطالبة بالاستبدال أو الإعادة. لا يتم تمديد الضمان خلال الإصلاح.
- تنتهي صلاحية الضمان في الحالات التالية: عند عدم وجود إيصال، أو عندما تكون العيوب ناتجة عن الاستخدام الخاطئ أو غير المناسب، أو عندما تكون العيوب ناتجة عن الإساءة أو إساءة الاستخدام أو الإهمال.

معلومات نقاط البيع

إشعار التركيب في الوضع المواجه للخلف

يُعد هذا النظام من أنظمة كبح الأطفال العالمية. وهو نظام مطابق للقانون رقم ٤٤،٠٤، وسلسلة التعديلات الخاصة بالاستخدام العام في السيارات المزودة بالأحزمة الثلاثية المحاور والمعتمدة طبقاً لمعيار UN/ECE رقم ١٦ أو المعايير الأخرى المماثلة.

用户指南

背向式

Stokke® iZi Go™ by BeSafe®

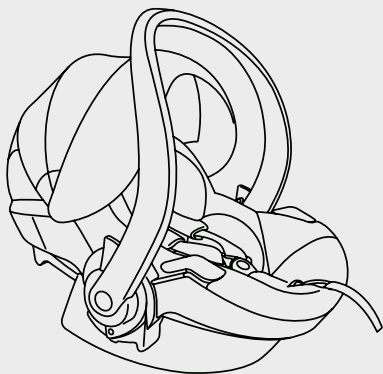

GB27887-2011
经测试已批准

年龄分组 0+

体重 0-13 公斤

约 0-12 月

通用类



User instruction.
Play movie.

⚠ 警告!

- 在您安装安全座之前必须先阅读本用户手册。安装不正确的会危及孩子的安全。
- 将本用户手册与安全座放在一起，供以后使用。
- 不能将安全座放在已启动安全气囊的前排座位。
- 该安全座在安装时只能为背向式，且使用符合 UN/ECE 第 16 号规定，GB14166或等同标准的三点式汽车安全带。

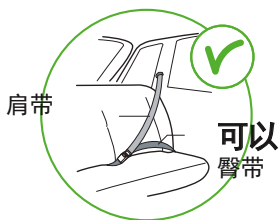

- STOKKE® IZI GO™ BY BESAFE® 已被批准用于年龄组 0+, 体重为 0 - 13 公斤的儿童, 安装时需为背向式。
- 当儿童体重超过13公斤或肩膀高于肩带最高位置, 就必须更换到 1组 安全座。
- 儿童身处安全座内时应该总是扣上内置安全带。当手提安全

座或者当安全座与手推车一起使用时,也是如此。

- 安全座椅套有橙色标记的部位包含磁铁。磁铁会影响到心脏起搏器等电子器件。
- 意外发生后,必须更换安全座。虽然它们看起来并无损坏,但如果再有意外发生,它可能无法保护儿童。
- 防止安全座被行李,座椅以及/或者猛关的门困住或压倒。
- 每次使用之前,请确保内置安全带没有损坏或扭曲。
- 请确保在您的孩子和内置安全带之间最多只能容下一个指头的距离(1CM)。
- 确保汽车安全带的扣子成一条直线,并位于安全座的带钩下方。
- 把安全座放在汽车座位上时,提手不能向下。在驾驶过程中,提手必须处于垂直提起位置。

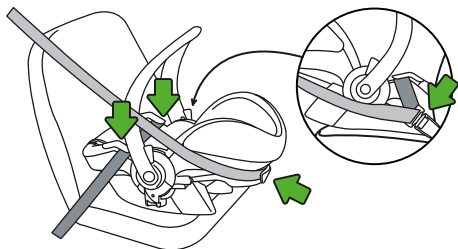

警告！

- 此类安全座仅用在前向式座椅上。
 - 切勿试图将任何部分拆除、改装或添加至安全座。如果使用了非原装零件或配件，则不保修产品。
- 
- 切勿用物体（如坐垫）把儿童安全座从汽车的乘客座位上垫高。一旦有意外发生，垫高的安全座将无法保护您的孩子。
 - 确保车上所有的乘客都知道出现紧急事故时如何为儿童松开安全带。
 - 车内的儿童安全座未使用时，仍须绑紧固定。
 - 确定车上的行李或其它物品固定妥当。一旦意外发生，未固定的行李可能会使儿童及成人严重受伤。
 - 切勿使用没有椅套的安全座。椅套是其中一项安全设备，只可以使用原厂BESAFE椅套更换。
 - 椅套下使用了 EPS 泡沫。切勿过度用力推拉泡沫，否则泡沫可能会因此被损坏。
 - 切勿使用任何强效清洁剂；否则安全座的框架材料可能会被损害。

- BESAFE 建议切勿出售或购入二手的儿童安全座椅。
- 切勿使用本安全座超过五年； 因为材料老化后，质量会改变。
- 儿童坐在安全座时，切勿将安全座放在家里的桌上或厨房操作台上。
- 当儿童安全座安装在车内时，检查儿童安全座会碰触到的所有地方。我们提议使用(BESAFE)保护套垫来避免车厢内部被刮花、弄污或褪色，特别是车厢内部的皮革或木制设备。
- 确保三点式安全带和儿童安全带牢牢扣好，以防止儿童或安全座出现任何不必要的错位。请经常检查。
- 所有乘客均应扣好安全带。
- 安全座固定到 STOKKE® XPLORY® 上时，千万不要使用两轮功能。
- 在 STOKKE 手推车上使用安全座时，务必固定好安全座。否则可能会导致孩子重伤，甚至死亡。
- 安全座固定到 STOKKE 手推车的底架后，这个带安全座的手推车不能安装到汽车座椅上使用。

警告！

- 调整手推车和/或汽车座椅时，要将孩子从安全座上移走。
- 移动过程中，要确保提手位于正确位置。
- 如有疑问，请咨询儿童安全座生产商或者零售商。
- (EN 12790-2009)：将安全座当婴儿摇篮使用

警告!

- 重要内容! 请保留此手册, 以备将来参考。
- 无人看管的话, 不要单独留下您的孩子。
- 孩子能够独自坐立的时候, 请不要将该安全座当婴儿摇篮使用。



EN 12790-2009

- 该安全座不能用于长时间睡眠。
- 在高空使用该安全座是很危险的。
- 务必采用约束系统。

介绍

通读并理解此用户指南之后才能使用该产品。Stokke 建议不要买卖二手儿童安全座。我们发现通过当地广告和跳蚤市场买的很多安全座存在安全隐患。请将此用户指南放在安全座口袋中。

目录

警告.....	24
介绍.....	30
关键零部件.....	31
在汽车内部安装.....	32
让您的孩子舒适自然地坐在 Stokke® iZi Go™ by BeSafe® 安全座上.....	34
拆卸 Stokke® iZi Go™ by BeSafe® 安全座.....	38
取下及重新套上椅套.....	39
清洁说明.....	39
在 Stokke 手推车上使用 Stokke® iZi Go™ by BeSafe® 安全座.....	40
保修.....	42
销售点信息.....	42

重要组成部分

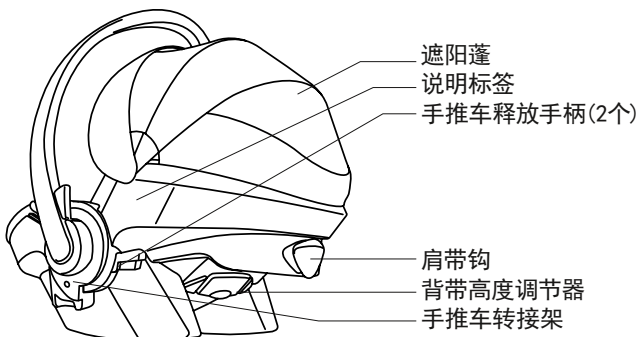
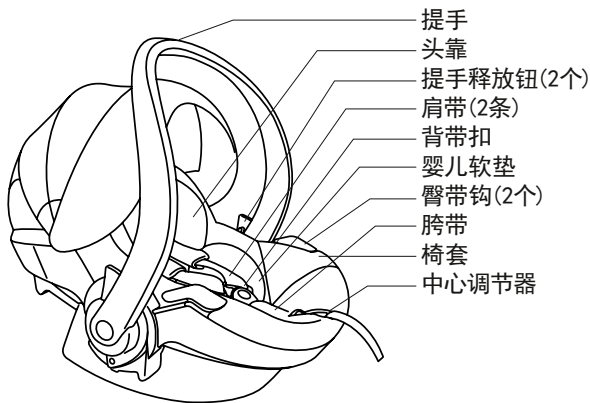

在车中安装

- 不能将安全座放在配置有安全气囊的前排座位。



- 把安全座放在汽车座位上。确保提手处于提起位置。

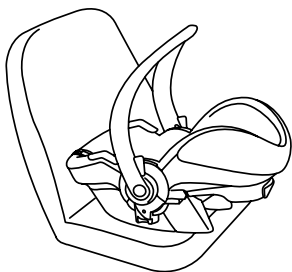

- 把三点式安全带的臀带沿蓝色部件上方拉过，穿过臀带钩，并“咔嗒”一声扣紧汽车座椅安全带。

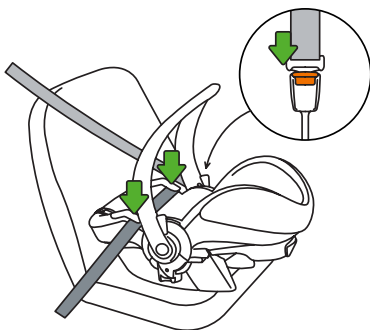

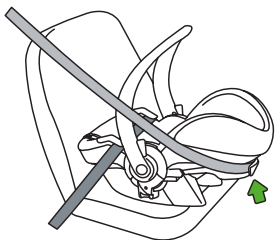

- 把肩带沿蓝色部件上方拉过，并穿过安全座外壳背侧的肩带钩。

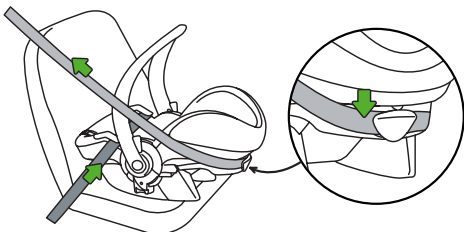

- 拉紧三点式安全带时，将安全带穿过臀带钩及肩带钩拉紧。
- 让提手处于提起位置。
- 如果放在汽车后座，您应该把汽车前座向后推，使之碰到婴儿安全座。如果放在前座，您应该把前座向前推，使婴儿安全座碰到仪表盘。如果无法做到，可以在婴儿安全座与前座的靠背或仪表盘之间留出至少25CM的间隙。

让您的孩子舒适地坐在 Stokke® iZi Go™ by BeSafe® 安全座上

- 要放置您的孩子, 您可以按下两个提手释放按钮, 把提手折到座位后面两个档位。

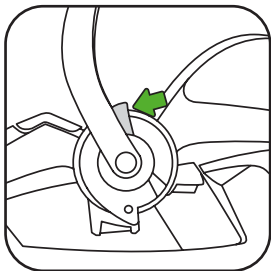

- 肩带的位置: 检查肩带槽是否与孩子的肩膀齐平。



- 肩带的高度可以调节，方法是把背带高度调节器拉出，将调节器向上或向下移动。

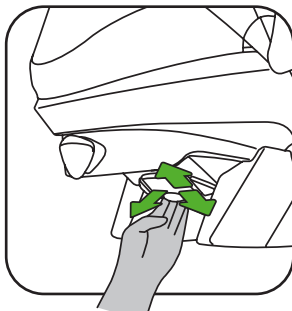
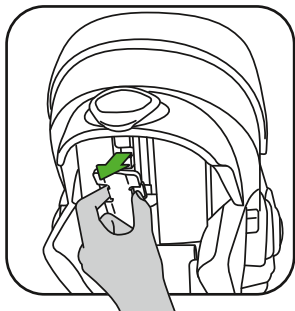

- 一边按住中心调节器的按钮，一边把肩带往上拉。

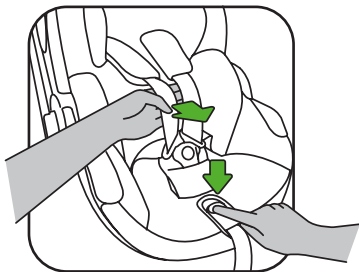

- 打开背带扣。
- 在您放置孩子时, 把肩带放置在安全座两侧的橙色标记上方, 使背带处于打开位置。

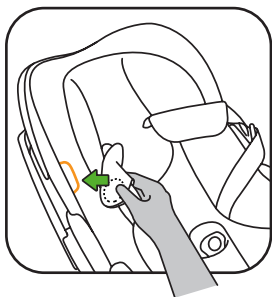

- 放好孩子时, 把肩带拉过孩子的肩膀, 并合上扣: 咔嗒!

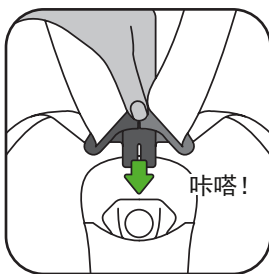
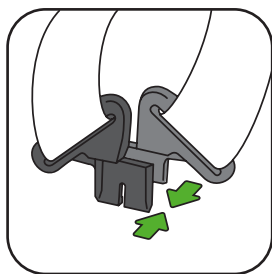

- 按照绿色箭头方向,通过中心调节器把背带径直向上/向前拉,一直拉到背带舒适紧贴为止。

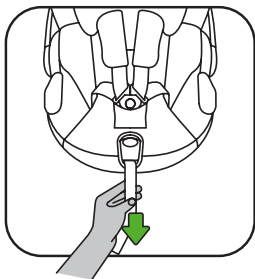

- 孩子在安全座上时,务必确保背带始终锁定并紧固。
- 您可以撑开遮阳蓬,免得孩子晒到太阳。



婴儿垫和围圈配置

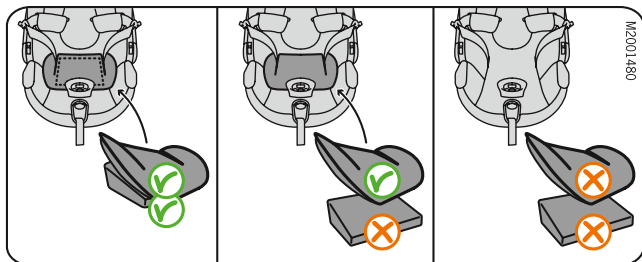

<60 厘米
(0-4 个月)

可以使用婴儿垫和
围圈。

60-65 厘米
(4-6 个月)

取掉婴儿垫。

>65 厘米
(6 个月及以上)

取掉婴儿垫和围圈。

拆卸 Stokke® iZi Go™ by BeSafe® 安全座

- 将肩带从背侧肩带扣中取出。
- 将安全带从汽车座位扣中松开, 并从臀带钩中取出安全带。

取下及重新套上椅套

取下椅套

- 取下椅套时要多加注意，因为套上椅套的顺序正好相反。
- 取下头靠和婴儿软垫。
- 拉开拉链。不要将背带从座位的钩子上取下。
- 小心地把椅套从泡沫上整个取下。

重新套上椅套

- 把背带穿过椅套上的开口，并拉上拉链。
- 把带扣拉过胯带罩，并把椅套座位处的孔套到中央调节器上面。
- 小心地把椅套各边缘固定在 EPS 泡沫和安全座外壳之间。

清洁说明

- 请根据椅套内侧的说明清洗 **Stokke® iZi Go™ by BeSafe®** 的椅套。使用水和温和的肥皂，用手清洗安全带。

在 Stokke 手推车上使用 Stokke® iZi Go™ by BeSafe® 安全椅

Stokke® iZi Go™ by BeSafe® 只能用于以下手推车：
Stokke® Xplory®、Stokke® Crusi™ 和 Stokke® Scoot™。

安装在手推车上

将手推车转接架对准手推车的转接器，然后笔直插入，咔嗒（2声）！
两侧出现的绿灯说明座椅已固定妥当。

- 汽车座椅应始终面朝家长。

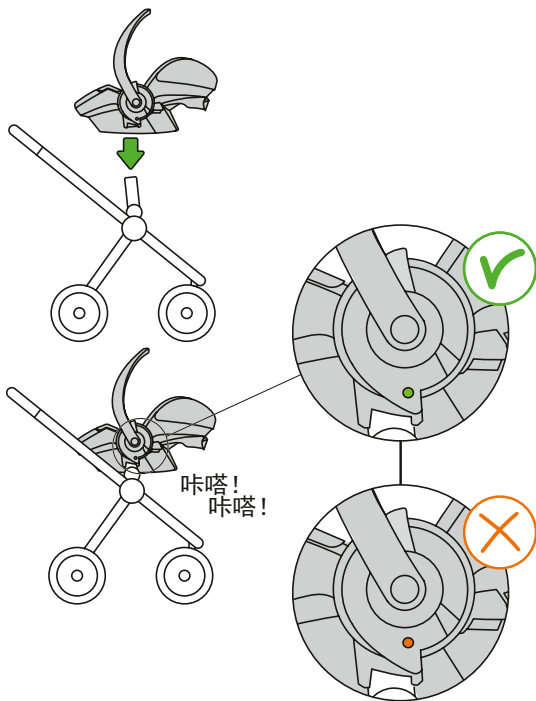

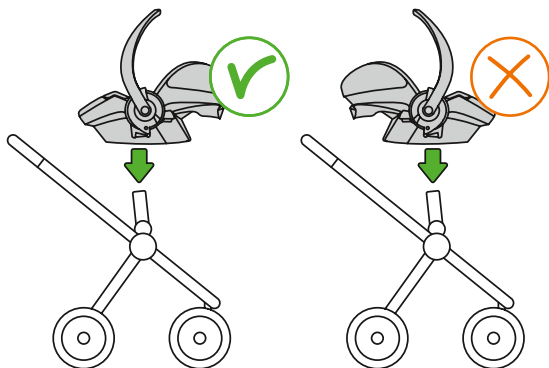

从手推车上取下

- 把提手移动到提起位置。
- 把两侧的手推车释放装置往上推，同时将安全座从手推车上垂直提起。

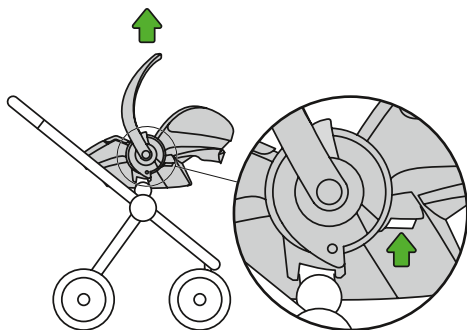

保修

- 所有STOKKE BESAFE产品皆经过精心设计、制造和测试。所有STOKKE BESAFE儿童安全座在流水作业中都会定期在我们的测试中心进行测试。此外也会送交独立测试机构测试。
- 如果此产品在购买后的24个月内出现材料或制造问题（椅套及安全带除外），请送回原购买地点。
- 在您小心、妥善使用安全座的情况下保修条款方有效。请联络您的代理商，他们将会决定是否将安全座送回制造商修理。我们不允许退货或换货。维修后保修期不会顺延。
- 以下情况产品不保修：无法出示收据；因错误使用或不当使用、或者因滥用、误用或粗心大意而造成损坏。

销售点信息

背向式安装说明

此为世界通用的儿童专用安全装置，此装置核准的依据是中国的GB27887-2011标准。

The logo consists of the letters 'GB' in a bold, white, sans-serif font, centered within a solid blue square.

标准代号：GB27887-2011

CN Trad.

用戶指南

後向式

Stokke® iZi Go™ by BeSafe®

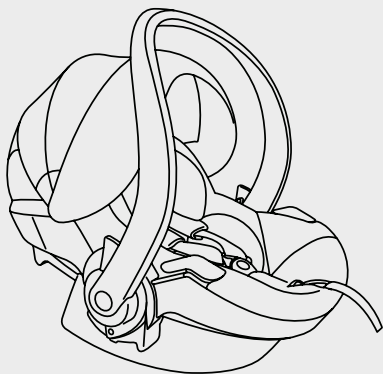

GB27887-2011
經測試已批准

年齡分組 0+

體重 0-13 公斤

年齡 0-12 月



User instruction.
Play movie.

⚠ 警告！

- 在您安裝安全座之前先閱讀本用戶手冊，這一點非常重要。安裝不正確的話，會危害您的孩子。
- 保存本用戶手冊供以後與安全座一起使用。
- 不能將後向式嬰兒安全座放在已啟動安全氣袋的前排座位。
- 根據UN/ECE 第 16 號法規或同等標準，安全座在安裝時只能為後向式，並配有三點式汽車安全帶。

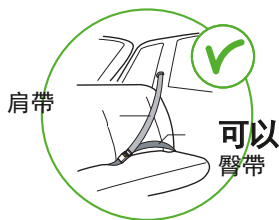

- STOKKE® IZI GO™ BY BESAFE® 已透過年齡分組 0+ 要求，體重為 0 - 13 公斤的兒童的安全座在安裝時需為後向式。
- 當兒童體重超過13公斤或肩膀高於肩帶最高位置，就必需更換至組別1的安全座。

- 當兒童處身安全座內，應該總是扣上內置安全帶，以保護兒童。當手提安全座或者當安全座與手推車一起使用時，也應該這樣。
- 安全座椅套有橙色標記的部位包含磁鐵。磁鐵會影響到心臟起搏器等電子器件。
- 在意外發生後，必須更換安全座。雖然它們看起來並無損壞，但如果再有意外發生，安全座有可能無法完全發揮該有的保護兒童作用。
- 防止IZI GO™被行李，座椅以及/或者猛關的門困住或壓倒。
- 每次使用之前，請確保內置安全帶沒有損壞或扭曲。
- 請確保在您的孩子和內置安全帶之間只能容下一個指頭的距離(1CM)。
- 確保汽車安全帶的扣子成一條直線，並位於安全座的帶鉤下方。

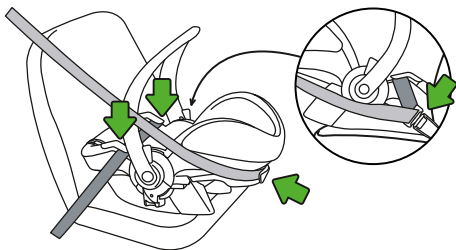

警告！

- 把安全座放在汽車座位上時，提手不能向下。在駕駛過程中，提手必須處於垂直提起位置。



- 此類安全座僅用在前向式座椅上。



- 切勿試圖將任何部分拆除、改裝或添加至安全座。如裝置有非原廠零件或配件，保固將會終止。
- 切勿利用任何物件，如軟墊把兒童安全座從汽車的乘客座位上墊高。一旦有意外發生，墊高的安全座將無法保護您的孩子。
- 確定車上所有的乘客都知道，萬一出現緊急事故時如何為兒童鬆開安全帶。
- 車內的兒童安全座未被使用時，仍須總是綁緊固定。
- 確定車上的行李或其他物品被適當固定。一旦有意外發生，未被固定的行李可能會導致兒童及成人嚴重受傷。
- 切勿使用沒有椅套的安全座。椅套是其中一項安全設備，只可以更換原廠BESAFE椅套。

- 椅套下使用了保利龍泡沫。切勿過度用力推拉保利龍泡沫，保利龍泡沫可能會因此被損壞。
- 切勿使用任何強效清潔劑；安全座結構物料可能會被損壞。
- BESAFE建議切勿出售或購入二手的兒童安全座椅。
- 切勿使用本安全座超過五年；因為物料老化後，品質會有改變。
- 當兒童坐在安全座時，切勿將安全座放在桌上或櫥櫃操作臺上。
- 當兒童安全座裝置在車內時，檢查所有兒童安全座會接觸到的地方。我們提議使用(BESAFE)保護套墊來避免車廂內部被刮花、弄污或褪色，特別是車廂內部的皮革或木制設備。
- 確保三點式安全帶和兒童安全帶牢牢扣好，以防止兒童或安全座出現任何不必要的錯位。經常檢查。
- 所有乘客均應扣好安全帶。
- 安全座固定到 STOKKE® XPLORY® 上時，千萬不要使用兩輪功能。

警告！

- 在 STOKKE 手推車上使用安全座時，請永遠確保安全座固定良好。未正確固定安全座可能會導致孩子重傷或死亡。
- 安全座固定到 STOKKE 手推車的底架後，不能放置到汽車座椅上使用。
- 調整手推車和/或汽車座椅時，要將孩子從安全座上移走。
- 移動過程中，要確保提手位於正確位置。
- 如有疑問，請諮詢兒童安全座生產商或者零售商。

⚠ 警告！

警告：(EN 12790-2009)：将安全座当婴儿摇篮使用

- 重要內容！請保留此手冊，以備將來參考。



EN 12790-2009

- 不要单独留下您的孩子。
- 当您的孩子能够独自坐立的时候，请不要将该安全座当婴儿摇篮使用。
- 该安全座不适用于长时间睡眠。
- 在高處使用该安全座是很危险的。V務必使用约束系统。

介紹

請先完全閱讀並理解此用戶指南，然後再使用該產品。Stokke 建議不要買賣二手兒童安全座。我們發現透過當地推薦機構和跳蚤市場銷售的很多安全座存在安全隱患。請將此用戶指南放在安全座口袋中。

目錄

警告.....	44
介紹.....	50
關鍵零部件.....	51
在汽車內部安裝.....	52
讓您的孩子舒適自然地坐在 Stokke® iZi Go™ by BeSafe® 安全座上.....	54
拆卸 Stokke® iZi Go™ by BeSafe® 安全座.....	58
取下及重新套上椅套.....	59
清潔說明.....	59
在 Stokke 手推車上使用 Stokke® iZi Go™ by BeSafe® 安全座.....	60
保固.....	62
銷售點資訊.....	62

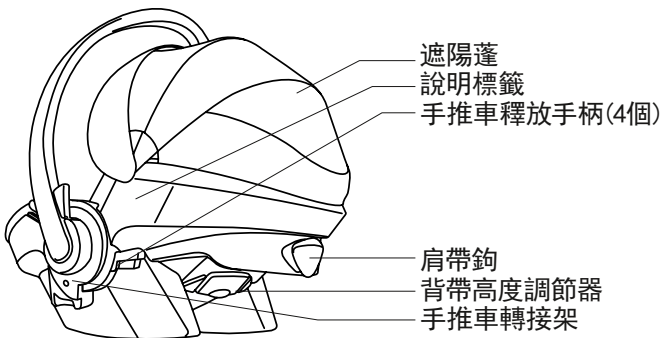
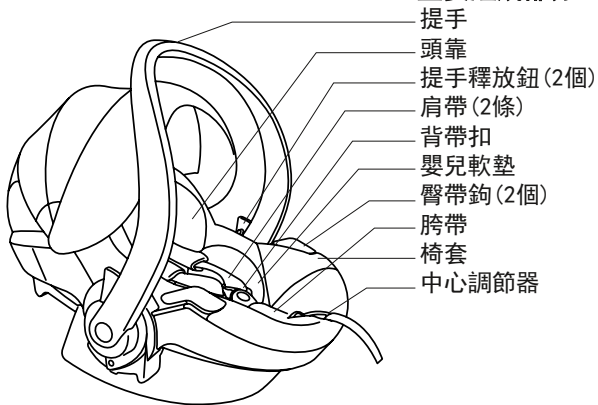
重要組成部分

後向式安全帶安裝

- 不能將後向式嬰兒安全座放在已啟動安全氣袋的前排座位。 
- 把安全座放在汽車座位上。確保提手處於提起位置。

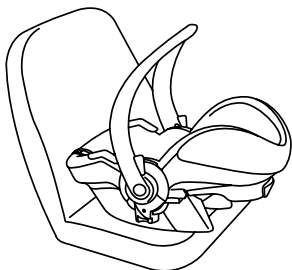

- 把3點式安全帶的臀帶沿藍色部件上方拉過，穿過臀帶鉤，並「卡達」一聲扣緊汽車座椅安全帶

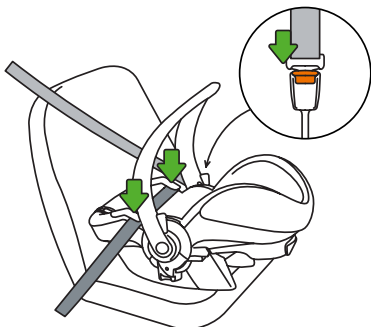

卡嗒！

- 把肩帶沿藍色部件上方拉過，并穿過安全座外殼背側的肩帶鉤。

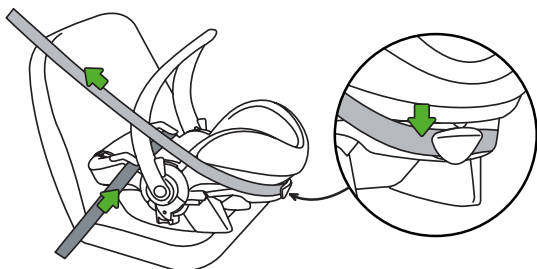
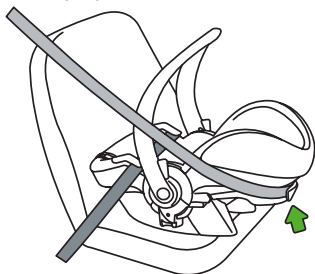

- 拉緊3點式安全帶時，將安全帶穿過臀帶扣及肩帶扣拉緊
- 讓提手處於提起位置。
- 如果放在汽車後座，您應該把汽車前座向後推，使之碰到嬰兒安全座。如果放在前座，您應該把前座向前推，使嬰兒安全座碰到儀表盤。如果無法做到，可以在嬰兒安全座與前座的靠背或儀表盤之間留出至少25CM。

讓您的孩子舒適自然地坐在 Stokke® iZi Go™ by BeSafe® 安全座上

- 要放置您的孩子，您可以按下兩個提手釋放按鈕，把提手摺疊到座位後面兩個檔位。

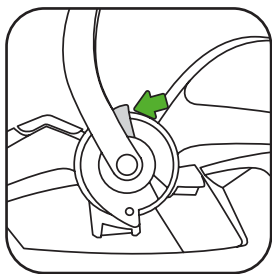

- 肩帶的位置：檢查肩帶槽是否與孩子的肩膀齊平。



- 肩帶的高度可以調節，方法是把背帶高度調節器拉出，將調節器向上或向下移動。

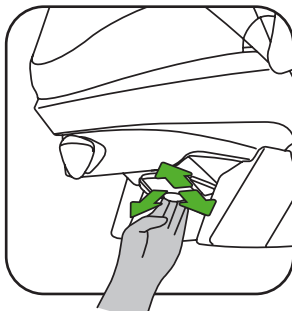
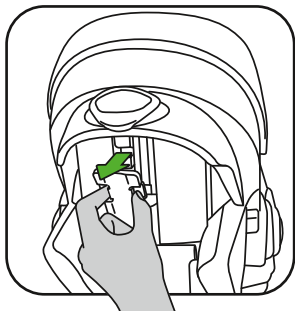

- 一邊按住中心調節器的按鈕，一邊把肩帶往上拉。

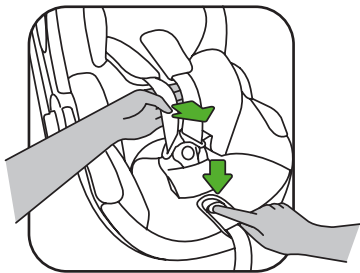

- 打開背帶扣。
- 在您放置孩子時，把肩帶放置在安全座兩側的橙色標記上方，使背帶處於打開位置。

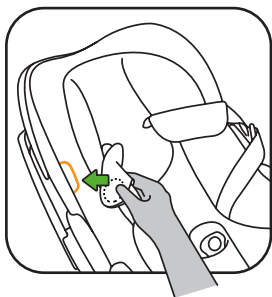

- 放好孩子時，把肩帶拉過孩子的肩膀，並合上扣：卡達！

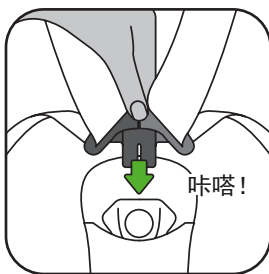
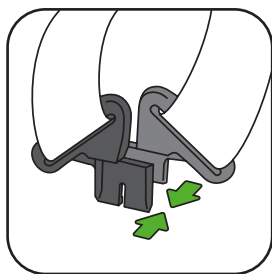

- 按照綠色箭頭方向,通過中心調節器把背帶徑直向上/向前拉,一直拉到背帶舒適緊貼為止。

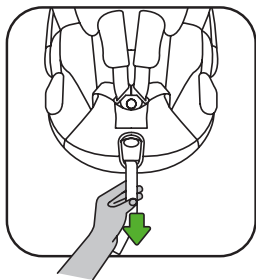

- 孩子在安全座上時,務必確保背帶始終鎖定並緊固。
- 您可以撐開遮陽蓬,免得孩子曬太陽。

嬰兒墊和圍圈配置

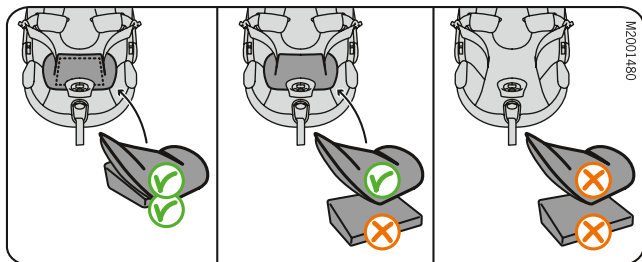

<60 釐米
(0-4 個月)

確定使用嬰兒墊和
圍圈。

60-65 釐米
(4-6 個月)

取掉嬰兒墊。

>65 釐米
(6 個月及以上)

取掉嬰兒墊和圍圈。

拆卸 Stokke® iZi Go™ by BeSafe® 安全座

- 將肩帶從背側肩帶鉤中取出。
- 將安全帶從汽車座位扣中鬆開，並從臀帶鉤中取出安全帶。

取下及重新套上椅套

取下椅套

- 取下椅套時要多加注意，因為套上椅套的順序正好相反。
- 取下頭靠。
- 拉開拉鍊。不要將背帶從座位的鉤子上取下。
- 小心地把椅套從泡沫上整個取下。

重新套上椅套

- 把背帶穿過椅套上的開口，並拉上拉鍊。
- 把帶扣拉過胯帶罩，并把椅套座位處的孔套到中央調節器上面。
- 小心地把椅套各邊緣固定在保利龍泡沫和安全座外殼之間

清潔說明

請根據椅套內側的說明，清洗 Stokke® iZi Go™ by BeSafe® 的椅套。使用水和溫和的肥皂，用手清洗安全帶。

在 Stokke 手推車上使用 Stokke® iZi Go™ by BeSafe® 安全椅

Stokke® iZi Go™ by BeSafe® 只能用於以下手推車：

Stokke® Xplory®、Stokke® Crusi™ 和 Stokke® Scoot™。

安裝在手推車上

將手推車轉接架對準手推車的轉接器，然後筆直插入，卡達（2聲）！
兩側出現綠燈說明座椅已固定妥當。

- 汽車座椅必須面朝家長。

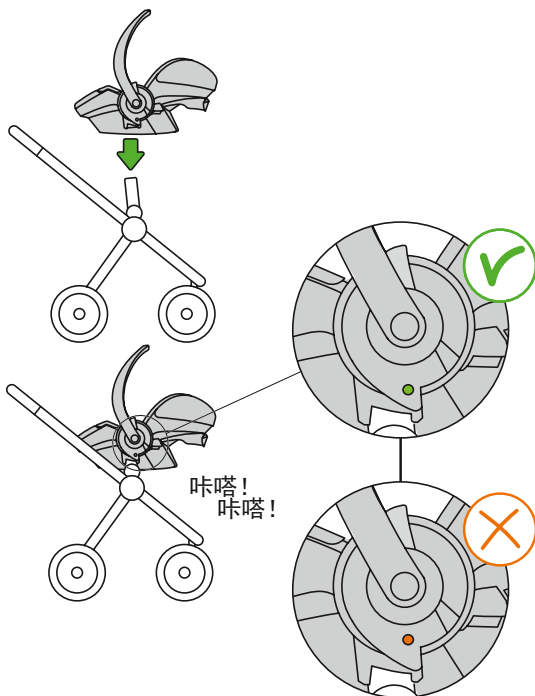

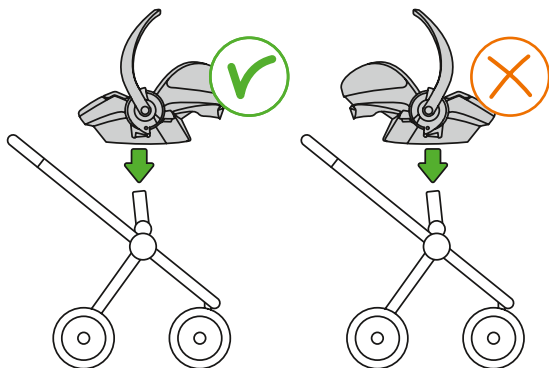

從手推車上取下

- 把提手移動到提起位置。
- 把兩側的手推車釋放裝置往上推，同時將安全座從手推車上垂直提起。

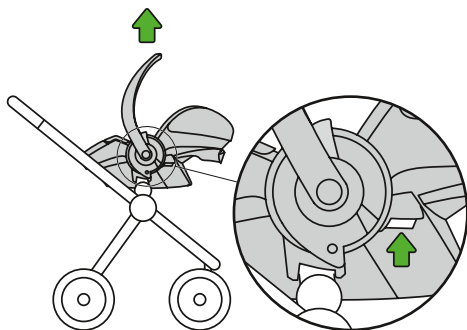

保固

- 所有 STOKKE BESAFE產品皆經過精心設計、製造和測試。所有的STOKKE BESAFE兒童安全座都會持續定期在我們的測試中心進行測試。此外也會送交獨立測試機構測試。
- 如果此產品在購買後的24個月內出現物料或製造問題（椅套及安全帶除外），請送回原購買地點。
- 在您小心適當使用安全座的情況下，保固方為有效。請聯絡您的代理商，他們將會決定是否將安全座送回給製造商修理。不可以提出更換或退回。保固在維修後不得以延長。
- 以下情況將終止保固：無法出示收據；損壞因錯誤或不當使用而造成；損壞因濫用、不當使用或粗心大意而造成。

銷售點資訊

后向式安裝說明

此為世界通用的兒童專用安全裝置，此裝置核准的依據是英國的 GB27887-2011標準跟歐盟標準UN/ECE Regulation No. 16。

KASUTUSJUHEND

Näoga tahapoole

Stokke® iZi Go™ by BeSafe®

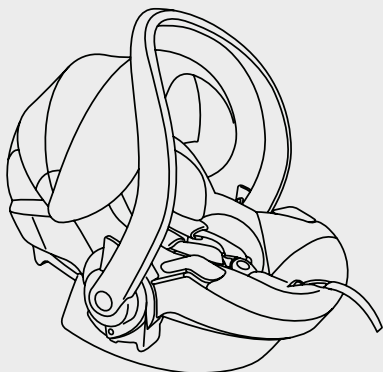

ECE R44 04

Testitud ja heakskiidetud

Rühm
0+

Kaal
0-13 kg

Vanus
0-12 kuud



User instruction.
Play movie.

⚠ HOIATUS

- Lugege käesolevat kasutusjuhendit kindlasti ENNE istme paigaldamist. Väär paigaldus võib ohustada teie last.

- HOIDKE seda kasutusjuhendit koos istmega, et seda edaspidi kasutada.

- Istet EI OLE LUBATUD paigaldada eesmisele kaassõitjaistmele, MILLE TURVAPADI ON AKTIVEERITUD.



- Istme võib paigaldada ainult näoga tahapoole, 3-punktilise turvavööga, mis on heakskiidetud ÜRO Euroopa Majanduskomisjoni eeskirjaga nr. 16 või muu samaväärse standardiga.

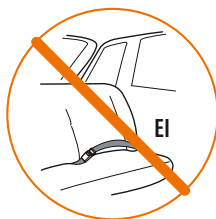

- BeSafe®-i toode Stokke® iZi Go™ on heaks kiidetud rühmale 0+, näoga tahapoole 0–13 kg.
- Kui lapse kehakaal on üle 13 kg või kui ta õlg ulatub õlarihmade ülemisest asendist kõrgemale, peate minema üle 1. rühma istme kasutamisele.

- Lapseturvaistmel peab laps olema alati kinnitatud sisemiste rakmerihmadega. Sama kehtib istme kandmise ja koos käruga kasutamise suhtes.
- Istmekattel on oranžide tähistega kohtades magnetid. Magnetid võivad mõjutada elektroonikaseadmeid, nt südamestimulaatoreid.
- Iste tuleb pärast avariid alati välja vahetada. Kuigi see võib näida vigastusteta, ei pruugi see järgmise avarii korral teie last nõuetekohaselt kaitsta.
- Vältige istme kinnijäämist uste ja/või istmete vahele või raskuste all hoidmist.
- Veenduge iga kord enne kasutamist, et rihmad ei ole vigastatud ega keerdus.
- Kontrollige, et rihma ja lapse vahel oleks ainult ühe sõrme laiune vahe (1 cm).
- Veenduge, et auto turvavöö klamber liiguks otse ja jääks istme rihmahaagi alla.

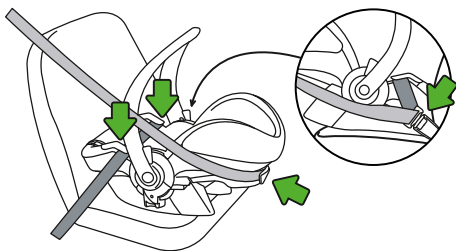

HOIATUS

- ÄRGE kasutage sõidukisse paigaldatud istet, mille kandesang on allapoole suunatud asendis. Sang peab olema sõidu ajal vertikaalses kandeasendis.

- Kasutage lapseturvaistet ainult näoga sõidusuunda olevatel istmetel.



- ÄRGE püüdke istet lahti monteerida ega muuta ega sellele osi lisada. Mitteoriginaalosade või -tarvikute kasutamisel garantii ei kehti.
- ÄRGE kasutage midagi, näiteks patja, lapseturvaistme sõidukiistmelt kõrgemale tõstmiseks. Avarii korral ei saa iste sel juhul teie last nõuetekohaselt kaitsta.
- Veenduge, et kõik sõitjad teaksid, kuidas last hädaolukorras vabastada.
- Tühi lapseturvaiste peab olema sõidukis alati kinnitatud.
- Veenduge, et pagas või muud esemed on kindlalt kinnitatud. Kinnitamata pagas võib avarii korral lapsele ja täiskasvanutele raskeid vigastusi põhjustada.
- Ärge kasutage istet ilma katteta. Kattel on ohutusfunktsioon ja selle võib asendada ainult BeSafe'i originaalkattega.
- Katte all on kasutatud vahtpolüstüreeni. Ärge vahtpolüstüreenmaterjali liiga tugevasti lükake ega tõmmake, sest võite seda vigastada.

- Ärge kasutage agressiivseid puhastusaineid; need võivad kahjustada istme konstruktsioonimaterjali.
- BeSafe ei soovita osta ega müüa kasutatud lapseturvaistet.
- ÄRGE kasutage istet kauem kui 5 aastat. Materjali kvaliteet võib vananedes muutuda.
- ÄRGE kasutage istet kodus laual või tööpinnal, kui teie laps istub istmel.
- Kui lapseturvaiste on autos, kontrollige selle kõiki võimalikke kokkupuutepindu auto salongiga. Soovitame kasutada neil pindadel (BeSafe) kaitsekattet, et vältida sõiduki salongis sisselõikeid, märke või värvimuutusi, eriti nahk- või puitvoodriga sõidukites.
- Veenduge, et nii 3-punktiline turvavöö kui ka lapse turvavöö on kindlalt kinni, et vältida lapse või istme soovimatut paigalt nihkumist. Kontrollige sageli.
- Kõik reisijad peavad olema turvavööga kinnitatud.
- Ärge kasutage kahe ratta funktsiooni, kui iste on Stokke® Xplory® külge kinnitatud.
- Stokke kärul kasutamisel veenduge alati, et iste on kindlalt kinnitatud. Mittenõuetekohane kinnitamine võib põhjustada teie lapsele tõsise vigastuse või surma.
- Kui iste on kinnitatud Stokke käru raamile, ei tohi neid koos kunagi üksnes lapseturvaistmest üles tõsta.

! HOIATUS

- Käru ja/või lapseturvaistme reguleerimiseks võtke laps alati istmelt ära.
- Enne kandmist veenduge alati, et kandesang oleks kandeasendis.
- Kahtluse korral pöörduge abi saamiseks lapseturvaistme tootja või jaemüüja poole.

! HOIATUS

(EN 12790-2009): istme kasutamine lamamistoolina

- TÄHTIS! Hoidke see juhend edaspidiseks alles.
- Ärge jätke last kunagi järelevalveta.



EN 12790-2009

- Ärge kasutage istet lamamistoolina, kui teie laps juba istub.
- See iste ei ole ette nähtud pikaajaliseks magamiseks.
- Seda istet on ohtlik kasutada kõrgemal pinnal.
- Kinnitage alati rihmad.

Sissejuhatus

Enne toote kasutamist lugege kindlasti kasutusjuhend hoolikalt läbi ja veenduge, et olete sellest aru saanud. Stokke® ei soovita osta ega müüa kasutatud lapseturvaistet. Paljud kohalike kuulutuste kaudu ja laatadel müüdud istmed on osutunud ohtlikeks. HOIDKE seda kasutusjuhendit istme taskus.

Sisukord

Hoiatused	64
Sissejuhatus	69
Olulised osad.....	70
Autosse paigaldamine	71
Lapse seadmine BeSafe®-i istmele Stokke® iZi Go™	73
BeSafe®-i Stokke® iZi Go™ eemaldamine.....	77
Katte eemaldamine ja tagasi paigaldamine	77
Juhised puhastamiseks.....	77
BeSafe®-i Stokke® iZi Go™ kasutamine Stokke käruga	78
Garantii.....	80
Müügikoha teave	80

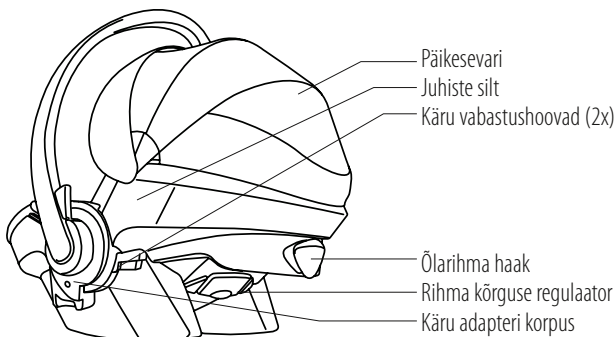
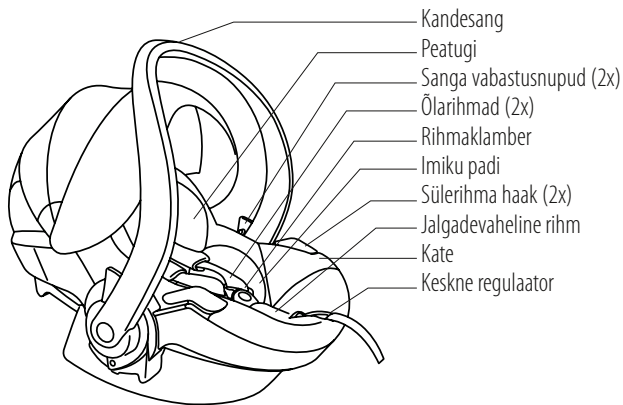
Olulised osad

Autosse paigaldamine

- Istet EI OLE LUBATUD paigaldada eesmisele kaassõitjaistmele, mille TURVAPADI ON AKTIVEERITUD.



1. Seadke iste sõidukiistmele. Veenduge, et kandesang oleks kandeasendis.

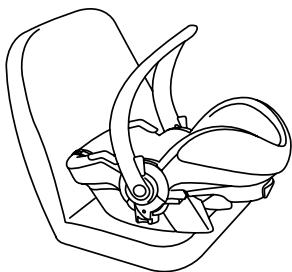

2. Juhtige 3-punktilise turvavöö sülerihm üle siniste osade läbi rihma haakide ja kinnitage turvavöö klõpsuga.

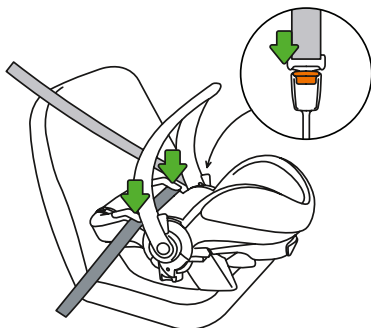

Klõps!

3. Juhtige õlarihm üle sinise osa läbi õlarihma haagi istme korpuse tagaküljel.

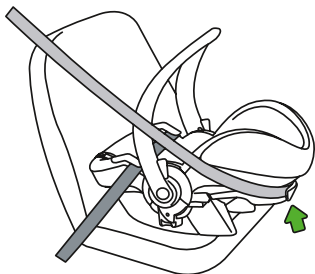

4. 3-punktilise turvavöö pingutamiseks tõmmake rihtm läbi puusarihma haakide ja läbi õlarihma haagi, kuni see on kindlalt pingul.

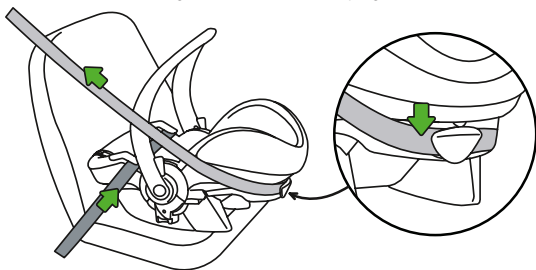

5. Jätke kandesang kandeasendisse.

6. Kui iste on paigaldatud sõiduki tagaistmele, lükake sõiduki esiistet taha, et see puutuks vastu lapseturvaistet. Kui iste on paigaldatud sõiduki esiistmele, tõmmake esiistet ette, et lapseturvaiste puutuks vastu armatuurlauda. Kui see ei ole võimalik, jätke lapseturvaistme ja esiistme seljatoe või armatuurlaua vahele vähemalt 25 cm ruumi.

Lapse seadmine BeSafe®-i istmeleStokke® iZi Go™

- Lapse istuma seadmiseks võite keerata kandesanga 2 asendisse istme taha, vajutades mõlemat sanga vabastamise nuppu.

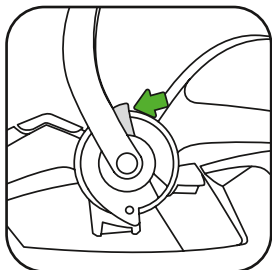

- Õlarihmade seadmine: veenduge, et õlarihmade pilud on lapse õlgadega kohakuti.



- Õlarihmade kõrguse reguleerimiseks võib tõmmata rihmade kõrguse regulaatori välja ja nihutada regulaatorit üles või alla.

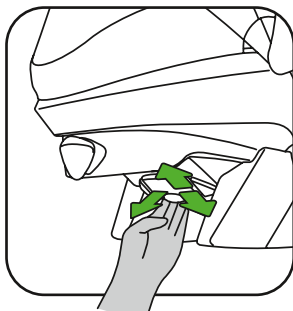
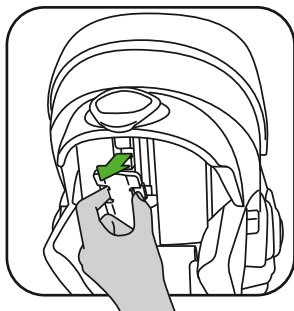

1. Tõmmake õlarihmad üles, vajutades samal ajal keskse regulaatori nuppu.

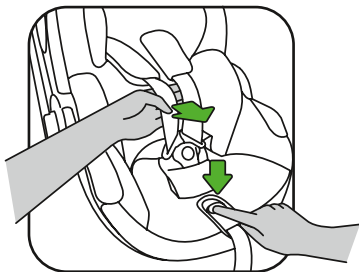

2. Avage rihma klamber.

3. Seadke õlarihmad üle istme küljel olevate oranžide tähiste, et hoida rihmad lapse istuma seadmisel lahti.

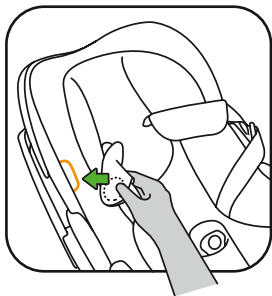

4. Kui laps on istuma seatud, seadke õlarihmad üle lapse õlgade ja sulgege klamber: klõps!

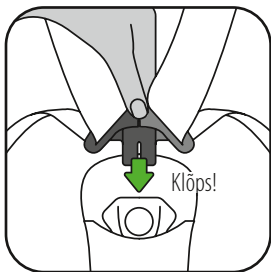
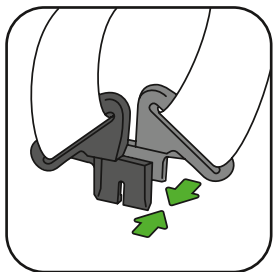

5. Tõmmake rakmerihm läbi keskse regulaatori roheline noole suunas otse üles/ette. Tõmmake edasi, kuni rakmed on mugavalt, kuid kindlalt kinni.

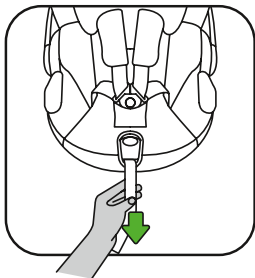

- Veenduge, et rakmerihmad on alati lukus ja pingul, kui laps on istmel.
- Lapse päikese eest kaitsmiseks võite avada päikesevarju.



Imiku padja ja kehapolstri seadistused

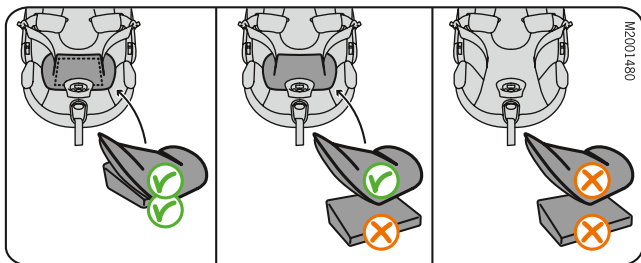

<60cm (0–4 kuud)
Võib kasutada
 imikupatja ja kehapolstrit

60–65cm (4–6 kuud)
EEMALDAGE imikupadi

>65cm (6 kuud ja vanemad)
EEMALDAGE imikupadi
 ja kehapolster

BeSafe®-i Stokke® iZi Go™ eemaldamine

- Eemaldage tagaküljelt õlarihma haagi küljest õlarihm.
- Vabastage turvavöö auto klambri küljest ja eemaldage rihm sülerihma klambrite küljest.

Katte eemaldamine ja tagasi paigaldamine

Katte eemaldamine

- Katte eemaldamisel olge tähelepanelik, sest kate paigaldatakse tagasi vastupidises järjekorras.
- Eemaldage peatugi ja imikupadi.
- Avage tõmblukud. Ärge eemaldage rakmerihmu istme klambrite küljest.
- Eemaldage kogu kate, tõmmates selle ettevaatlikult vahtpolüstüreenilt ära.

Katte tagasi paigaldamine

- Tõmmake rakmete rihmad läbi katte avade ja sulgege tõmblukud.
- Tõmmake klamber läbi jalgadevahelise rihmakatte ja tõmmake keskse regulaatori ava üle keskse regulaatori.
- Kinnitage kate igast küljest, seades selle ettevaatlikult vahtpolüstüreeni ja istme korpuse vahele.

Juhised puhastamiseks

BeSafe®-i Stokke® iZi Go™ katteid tuleb pesta vastavalt katte siseküljel olevatele juhistele. Puhastage rakmeid käsitsi vee ja pehmetoimelise seebiga.

BeSafe®-i Stokke® iZi Go™ kasutamine Stokke kÄruga

BeSafe®-i Stokke® iZi Go™-d v6ib kasutada ainult kÄrudel Stokke® Xplory®, Stokke® Crusi™ ja Stokke® Scoot™.

Paigaldamine kÄrule

Joondage kÄru adapteri korpus kÄru adapterite kohale ja lükake otse alla, kl6ps (2x)! Rohelised tÄpid m6lemaal kÄljel nÄitavad, et iste on 6igesti kinnitatud.

- Lapseturvaiste peab olema alati nÄoga vanema poole.

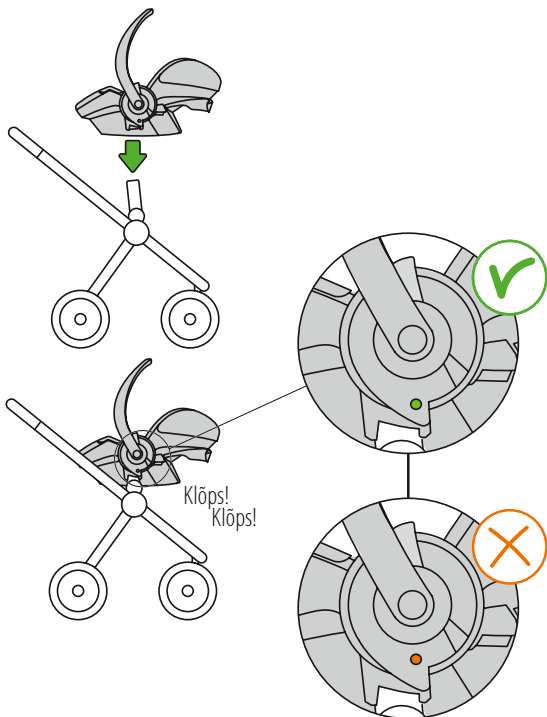

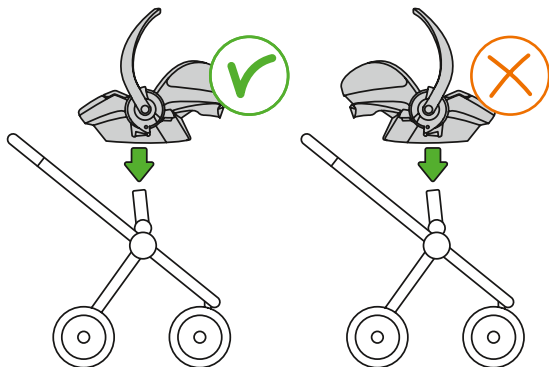

Kärust eemaldamine

- Pöörake kandesang kandeasendisse.
- Lükake kärü vabastusnupud mõlemal küljel üles, tõstes istme vertikaalselt kärust välja.

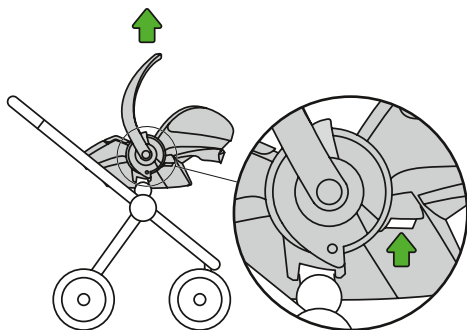

Garantii

- Kõik Stokke BeSafe'i tooted on hoolikalt konstrueeritud, toodetud ja testitud. Kõiki meie Stokke BeSafe'i lapseturvaistmeid testitakse perioodiliselt tootmise käigus meie testimislaboris. Peale selle testitakse neid sõltumatutes testimisasutustes.
- Kui sellel tootel leitakse 24 kuu jooksul pärast ostu materjali- või tootmisdefekte, välja arvatud katetel ja rakmerihmadel, tagastage see algsesse ostukohta.
- Garantii kehtib ainult sel juhul, kui kasutate istet nõuetekohaselt ja hoolikalt. Pöörduge oma müügiesindusse, kes otsustab, kas istme võib tagastada remontimiseks tootjale. Toodet ei vahetata ega võeta tagasi. Toote remontimine garantiiaega ei pikenda.
- Garantii ei kehti: kui kviitung puudub või kui vead tulenevad väärast või hooletust kasutamisest.

Müügikoha teave

Märkus NÄOGA TAHAPOOLE paigaldamise kohta

See on universaalne lapseturvaiste. See on heaks kiidetud määrusega nr 44.04, „Muudatused üldiseks kasutamiseks 3-punktiliste turvavöödega varustatud sõidukites“, heaks kiidetud ÜRO Euroopa Majanduskomisjoni eeskirjaga nr 16 või muu samaväärse standardiga.

JP

ユーザーマニュアル 後向き

Stokke® iZi Go™ by BeSafe®

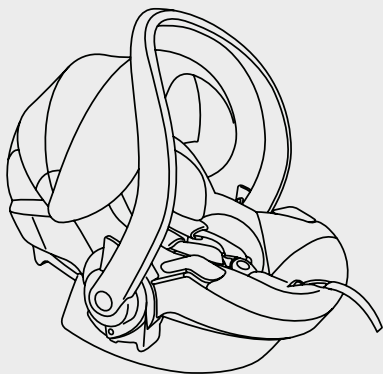

ECE R44 04
テストおよび承認済み

グループ: 歳児以上

体重: 11 ~ 18 kg

年齢: 11 ~ 18 か月



User instruction.
Play movie.

⚠ 警告!

- ・シートを取り付ける前に、本ユーザーマニュアルをよくお読みください。取付方法を間違えると、お子様に危険が及ぶ恐れがあります。
- ・後日参照することができるように、本ユーザーマニュアルはシートと一緒に保管してください。
- ・助手席エアバッグが作動状態になっている場合には、絶対にシートを助手席に装着しないでください。
- ・シートは、UN/ECE 規制16項または同様の基準に準拠した3点シートベルトを使い後ろ向きで取り付けます。

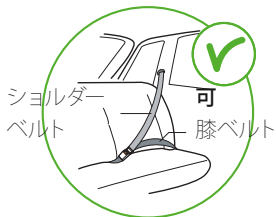

- ・Stokke® iZi Go™ by BeSafe® は、幼児 (0歳以上)および後ろ向きで0～13KGの体重の使用が承認されています。
- ・お子様の体重が 13KG を越える場合や、お子様の肩の高さがショルダーストラップの最高位置よりも上になる場合には、グループ1シートをお使いください。

- チャイルドシートにお子様を着席させる際やシートでお子様を運ぶ際、および、ストローラーと一緒に使用する際には、必ず、内部シートベルトを着用させてください。
- シートカバーには、オレンジ色で示した部分にマグネットが挿入されています。マグネットはペースメーカー等の電子機器に影響を与えることがあります。
- 事故に遭った後は、必ずシートを交換してください。損傷がないように見えていても、シートが所期の保護機能を発揮しない恐れがあります。
- 荷物、車の座席、または開閉ドアにシートを絡ませたり、シートに重量をかけたりしないでください。
- ご使用の前に、筐体が破損または湾曲していないことを確認してください。
- シートベルトとお子様の間に1本の指が入る隙間 (1CM) があることを確認してください。
- 安全ベルトのバックルが真っすぐになっていて、シートのベルト用フックの下で固定されていることを確認してください。

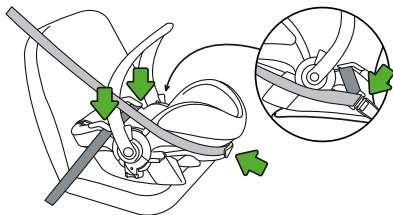

⚠ 警告!

- ・キャリーハンドルを下の位置にしたままの状態に車を装着したシートを使用しないでください。運転中はハンドルがキャリー位置になっていなければなりません。



- ・前向きシートでのみご使用ください。



- ・本シートを分解・改造したり、それに部品を追加しないでください。純正部品や純正アクセサリが使用されていない場合、保証は無効になります。
- ・クッションなどを助手席シートに敷いてチャイルドシートの高さを上げないでください。事故が発生した際に、シートがお子様を確実に保護できなくなります。
- ・非常時に備えて、乗員全員に、シートからお子様を外す方法を指導しておいてください。
- ・シートは、お子様が中に座っていないときも、車内に固定したままにしておいてください。
- ・荷物などの物体は、適切な方法で固定しておいてください。事故の際に、固定されていない荷物によって、お子様や大人の乗員が負傷する恐れがあります。
- ・シートは、必ずカバーと一緒に使用してください。このカバーは安全機能の一部ですから、必ず純正BESAFEカバーと交換してください。

- カバー下にEPSフォームが使用されています。強く引っぱったり、押し付けると、フォームが破損することがあります。
- シートの材質を劣化させるような強力な洗剤は使用しないでください。
- BESAFEでは、中古チャイルドシートを売買なさないよう、お勧めします。
- シートは5年以上使用しないでください。経年変化によって、材質が劣化する恐れがあります。
- 中にお子様が生きている状態で、シートをご家庭内のテーブルや調理台の上に置かないでください。
- チャイルドシートを車内に取り付ける際には、チャイルドシートが接触しそうな部分をすべて確認してください。車両インテリア (特にレザーインテリアまたはウッドインテリア) の裂傷や凹みや変色を防止するため、(BESAFE製) 保護カバーをご使用になるようお願いいたします。
- 子供やシートが不用意に動かないよう、3点ベルトおよびチャイルドシートの安全ベルトがしっかり締まっていることを確認します。
- 車内では全員がシートベルトを着用しなければなりません。
- シートが Stokke® Xplory® に取り付けられているときは、2輪機能は絶対に使用しないでください。

警告!

- Stokkeのストローラーで使用するときは常にシートが正しく取り付けられているか確認してください。正しく装着されていないと、お子様がけがをしたり、死亡することがあります。
- Stokkeのストローラーのシャーシにシートが取り付けられているときは、車のシートでコンビネーションが絶対に上がらないようにしてください。
- ストローラーまたは車のシートを調節するときは、絶対にお子様がシートに座ったまま行ってはいけません。
- 移動する前には必ず移動用のハンドルが正しい位置にあることを確認してください。
- 何らかの問題があると思われる場合は、チャイルドシートメーカーまたは小売店までご連絡ください。

⚠ 警告!

(EN 12790-2009):

シートをリクライニングクレードルとして使用する

- ・重要! このマニュアルは今後のために保管してください。
- ・チャイルドシートにお子様を放置しないでください。



EN 12790-2009

- ・お子様が大人の助けを必要とすることなく着席することができるようになったら、シートをリクライニングクレードルとして使用しないでください。
- ・このシートは長時間の就寝用として設計されていません。
- ・高い場所でこのシートを使用すると危険です。
- ・必ずチャイルドシートをご使用ください。

使い方

本製品は、このユーザーガイドをお読みにになり、理解してからのみで使用ください。STOKKEでは、中古のチャイルドシートを売買しないようお願いしています。地域のフリーマーケットなどで販売されているチャイルドシートは危険です。また、このユーザーガイドはシートのポケットに入れて保管してください。

目次

警告	82
使い方	88
重要部品	89
車への取り付け	90
子供をStokke® iZi Go™ by BeSafe®に座らせる	92
子供をStokke® iZi Go™ by BeSafe®から降ろす	96
カバーの取り外しと取り付け	97
クリーニングの方法	97
STOKKEストローラーでStokke® iZi Go™ by BeSafe®を使う	98
保証	100
販売時点管理情報	100

主要部分

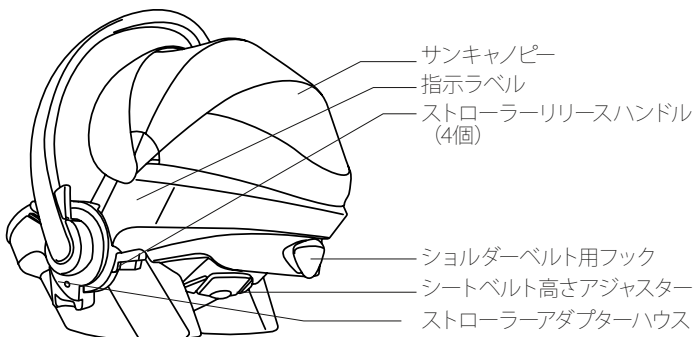
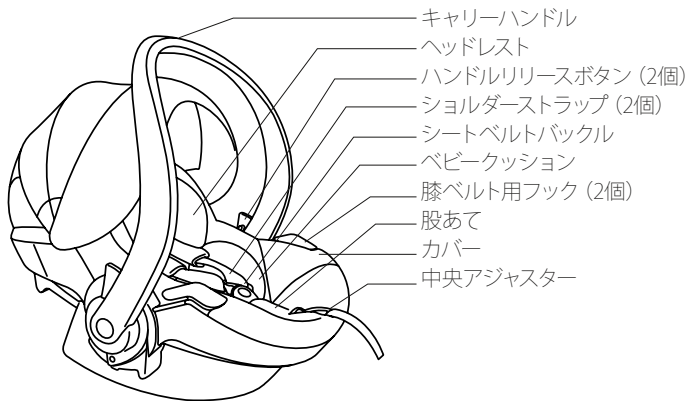

後向きベルトの装着

助手席エアバッグが作動状態になっている場合には、絶対にシートを助手席に装着しないでください。



- 車の座席にシートに置いてください。キャリーハンドルがキャリー位置になっていることを確認してください。

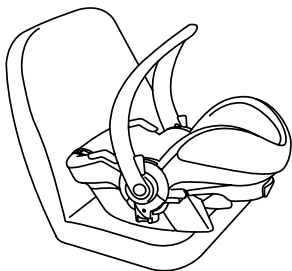

- 3ポイントベルトの膝ベルトを青色の部分の上で膝ベルト用フックに通し、シートベルトを「カチッ」という音がするまでしっかりと締めてください。

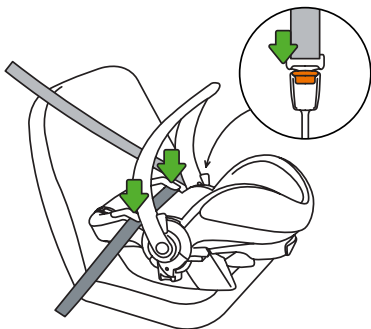

カチッ!

- ・ ショルダーベルトを青色の部分の上でシートシェルに裏側にあるショルダーベルト用フックに通します。

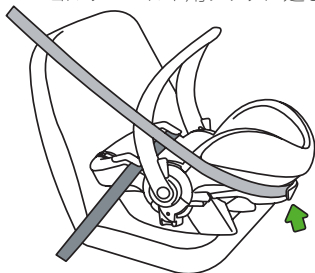

- ・ 3ポイントベルトを膝ベルト用フックとショルダーベルト用フックに通し、しっかりと固定されていることが確認できるまで締めます。

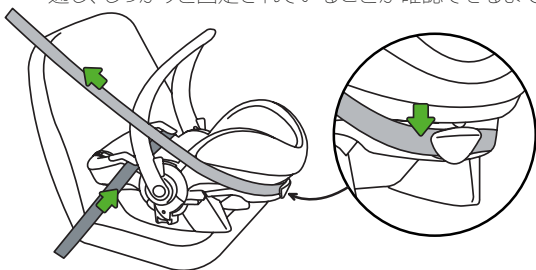

- ・ キャリーハンドルをキャリー位置に設定します。
- ・ 車の後部座席に同乗する場合は、前の座席がチャイルドシートに接触するように座席を後ろに倒してください。車の前部座席に同乗する場合は、チャイルドシートがダッシュボードに接触するように前の座席を前方に押してください。これを行うことができない場合は、チャイルドシートと前の座席またはダッシュボードとの間に少なくとも25 CMの間隔を空けてください。

子供をStokke® iZi Go™ by BeSafe®に座らせる

- シートにお子様を着席させる際に、2つのハンドルリリースボタンを両方とも押して、キャリアハンドルを座席の後ろで2つの位置に折りたたむことができます。

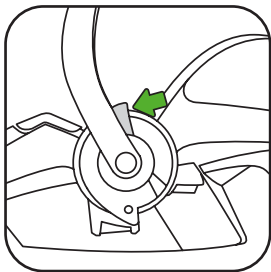

- ショルダーストラップの位置：ショルダーストラップのロットがお子様の両肩と平行になっていることを確認してください。



- ・ ショルダーストラップの高さは、シートベルト高さアジャスターを手前に引き、上下に動かして、調節することができます。

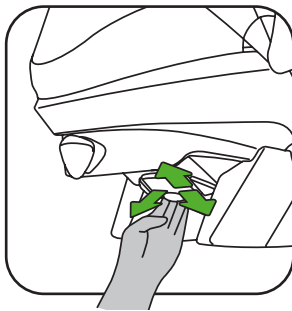
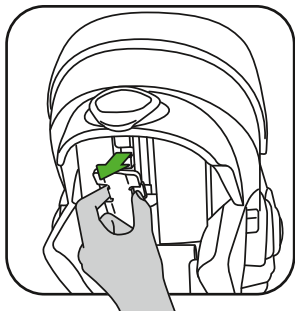

- ・ 中央アジャスターのボタンを押しながらショルダーストラップを手前に引きます。

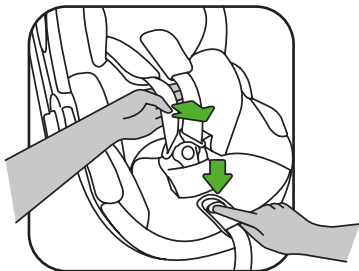

- シートベルトバックルを開きます。
- ショルダーストラップをシートの両側にあるオレンジ色のマークに合わせて、シートベルトを開いた状態で、お子様を着席させます。

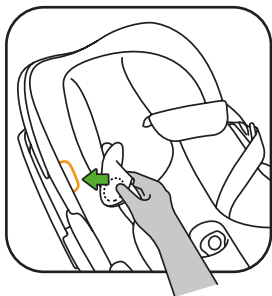

- お子様を着席させた後、ショルダーストラップをお子様の両肩に回し、カチッ!という音がするまでバックルを締めます。

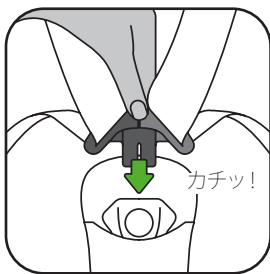
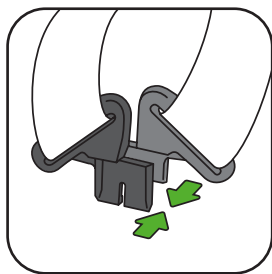

- ベルトストラップを中央アジャスターを通して緑色の矢印の方向(手前上)に引きます。ベルトが快適にちょうど適切な強度で締まるまでベルトストラップを引きます。

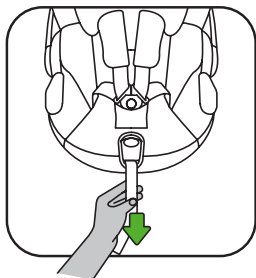

- お子様を着席している間は、ベルトストラップが常にしっかりと固定されていることを確認してください。
- サンキャンピーを広げて、お子様を日光から保護することができます。



新生児用パッドとボディパッドの使用方法

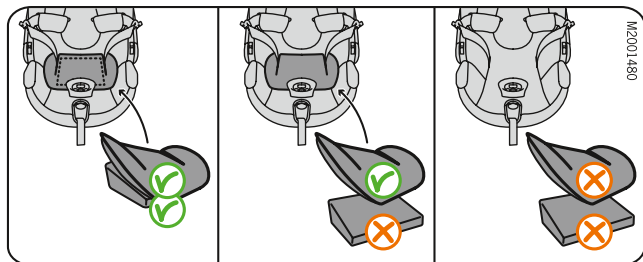

身長60 CM未満
(新生児～生後4
ヵ月)
新生児用パッドとボ
ディパッドは一緒に
ご利用可能です。

身長60-65 CM
(生後4ヶ月～6ヵ月)
新生児用パッドを取り
外してください。

身長65 CM以上
(生後6ヶ月以上)
新生児用パッドとボデ
ィパッドを両方とも取
り外してください。

子供をStokke® iZi Go™ by BeSafe®から降ろす

- ・ 裏側のショルダーベルト用フックからショルダーベルトを取り外します。
- ・ 車のバックルからベルトを外し、膝ベルト用フックからベルトを取り外します。

カバーの取り外しと取り付け

カバーを取り外す

- カバーを取り外す際は、カバーを取り付けた手順を逆に行います。
- ヘッドレストを取り外します。
- ジッパーを開きます。シートのフックからベルトストラップを取り外さないでください。
- カバー全体をフォームから引いて慎重に取り外します。

カバーを取り付ける

- ベルトストラップをカバーの開口部から引き出し、ジッパーを閉じます。
- バックルを股あてカバーに通し、中央アジャスター用の穴が中央アジャスターの上に来るように引っばります。
- フォームとシートシェルの上にカバーを慎重に置いて、全側面でカバーを固定します。

クリーニングの方法

Stokke® iZi Go™ by BeSafe®のカバーは、カバー内側の使用手順に従って洗ってください。ハーネスは、水と中性洗剤で手洗いしてください。

StokkeストローラーでStokke® iZi Go™ by BeSafe®を使う

Stokke® iZi Go™ by BeSafe®は、次のストローラーでのみ使用できません。Stokke® Xplory®、Stokke® Crusi™、Stokke® Scoot™。

ストローラーに装着する

ストローラーのアダプタ上にストローラーアダプタハウスを合わせ、下に押し込みます。カチッ!という音が2回します。チャイルドシートが正しく固定されると、両側のインジケーターが赤色から緑色に変わります。

• チャイルドシートは必ず、保護者と向き合う形で取り付けてください。

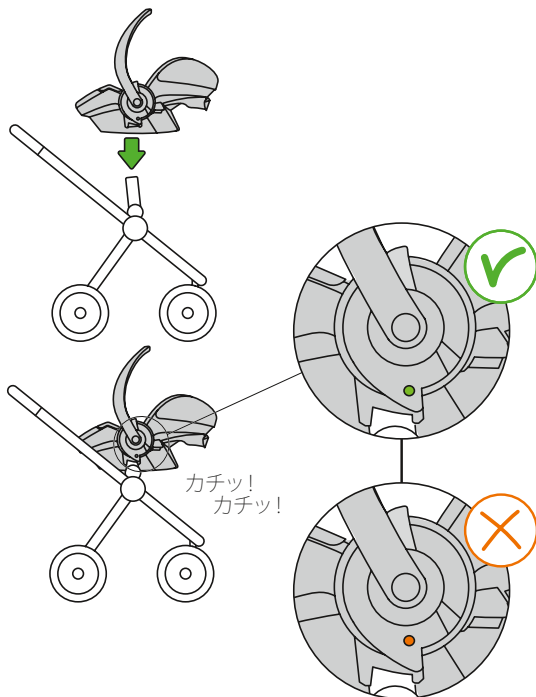

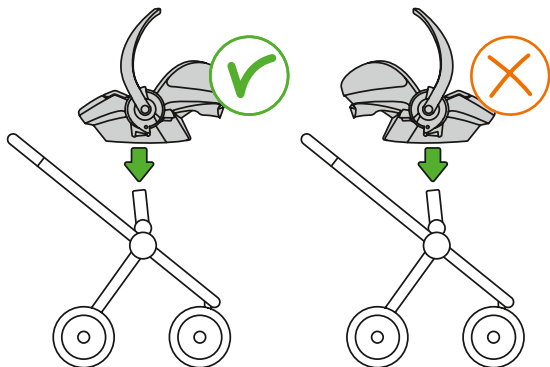

ストローラーから取り外す

- キャリーハンドルをキャリー位置に移動させます。
- シートをストローラーから真上に持ち上げながら、両側のストローラーリリースを押し上げます。

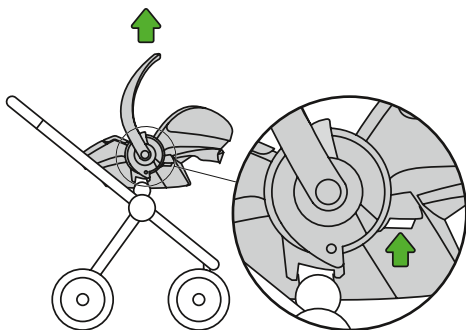

保証

- STOKKE BESAFE製品はすべて厳重な管理の許に設計・製造・検査されておりま。弊社 STOKKE BESAFEチャイルドシートには、弊社研究所にて、定期的に製品抜き打ち試験が実施されています。さらに、外部の独立試験所においても試験が実施されています。
- お買い上げから24ヶ月以内に、材質および製造上の不備により製品に欠陥が生じた場合、お買い上げの販売店にお持ちください。ただし、カバーとシートベルトストラップは本保証の適用範囲外です。
- 本保証は、製品が適切な方法で使用された場合にのみ適用されます。販売店にご連絡ください。シートをメーカーに返却して修理するか否かは、販売店が決定いたします。交換または返品には応じられません。一旦修理された製品に対するクレームは認められません。
- 次の場合、保証は無効になります: 領収書を紛失した場合。不適切な使用によって破損が生じた場合。乱用、誤用、怠慢によって破損が生じた場合。

販売時点管理情報

後向きに装着する際の注意

本製品は汎用チャイルドシートシステムです。本製品は、UN/ECE基準番号16または同等基準に準拠した3ポイントカーベルトが搭載された乗用車への一般的な用途に関する基準番号修正第44.04条にを順守しています。

KR

사용자 설명서

후방형

Stokke® iZi Go™ by BeSafe®

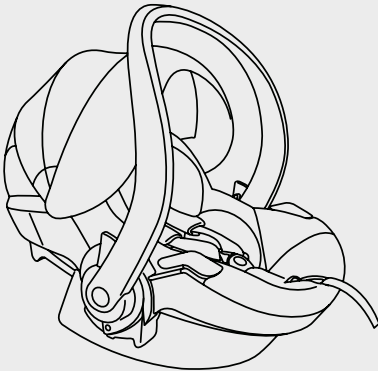

ECE R44 04

검사 및 승인 완료

·세 이상 그룹

체중 11~· KG

연령 11~· M



User instruction.
Play movie.

⚠ 경고!

- 시트를 설치하기 전에 사용자 설명서를 꼭 읽어야 합니다. 잘못 설치하면 아기가 위험할 수 있습니다.
- 사용자 설명서를 나중에 다시 볼 수 있도록 시트에 보관하십시오.
- 에어백이 작동하는 앞쪽 동승자 좌석에 시트를 설치하지 마십시오.
- 시트는 UN/ECE 규정 16호 또는 기타 유사한 기준에 따라 승인된 3점식 안전벨트를 사용하여 반드시 차량의 뒤쪽을 향하도록 설치해야 합니다.



- Stokke iZi Go™ by BeSafe는 뒤쪽을 향하도록 설치하여 0-13KG의 0세 이상 아동만 사용할 수 있도록 허가되었습니다.
- 아기의 체중이 13KG이 넘거나 자라서 어깨가 어깨끈의 최고 높이를 넘어서면 아기를 W1 시트로 바꿔 줘야 합니다.

- 아기가 유아용 시트에 앉아 있을 때, 그리고 아기를 유모차와 결합해서 이동할 때는 항상 아기를 안전띠 안쪽에 고정해야 합니다.
- 시트 커버에는 오렌지색으로 표시된 부분에 자석이 있습니다. 자석이 심장 박동기 같은 전자 장비에 영향을 줄 수 있습니다.
- 사고 발생 후에는 시트를 교체해야 합니다. 손상을 입지 않은 것처럼 보여도 다시 사고가 발생하면 아이를 보호하지 못할 수 있습니다.
- 차량 내에 있는 가방, 시트, 차량문에 의해 제품의 고정 위치가 바뀌지 않는지 확인하여 주십시오.
- 사용전에는 안전벨트의 손상 또는 꼬임이 있는지 반드시 확인하여주십시오.
- 아이와 안전벨트사이에서 손가락 하나 정도의 공간만 두고 벨트를 타이트하게 조절하여 주십시오.
- 자동차 안전벨트 버클은 반드시 직선을 이루고 항상 시트의 벨트 고리 밑에 있도록 하십시오.

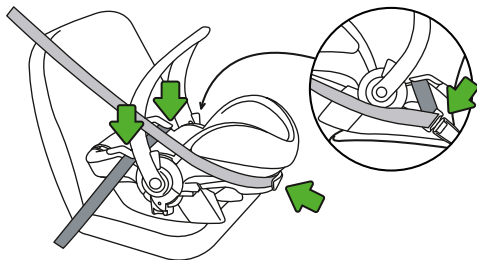

⚠ 경고!

- 차량에 설치된 시트의 이동 손잡이 위치를 아래로 해서 사용하지 마십시오. 운전 시에 손잡이가 수직 이동 위치에 있어야 합니다.



- 시트는 앞쪽을 향하고 있는 좌석에만 사용하십시오.



- 시트의 어떤 부품도 분해하거나 개조하거나 추가하지 마십시오. 순정 부품이나 액세서리를 사용하지 않을 경우 제품 보증이 무효가 됩니다.
- 자동차의 동승자 시트에서 유아용 시트를 들어 올리기 위해 쿠션 등을 사용하지 마십시오. 사고 발생 시에 아기를 올바르게 보호할 수 없게 됩니다.
- 모든 동승자에게 응급 상황 시에 아기를 풀어주는 방법을 알려 주십시오.
- 자동차에 유아용 시트를 설치하지 않더라도 고정해 놓아야 합니다.
- 쓰레기 또는 기타 물체가 올바르게 고정되어 있는지 확인하십시오. 사고 발생 시에 고정되지 않은 쓰레기로 인해 아기와 어른이 심각한 상해를 입을 수 있습니다.
- 커버 없이 시트를 사용하지 마십시오. 커버에는 안전 기능이 있으며 정품 BESAFE 커버로만 교체할 수 있습니다.

- 커버 아래쪽에는 EPS 폼을 사용합니다. 폼이 손상될 수 있으니 폼 쪽으로 너무 세게 밀거나 당기지 마십시오.
- 너무 강한 세정제는 원료 구성을 손상시킬 수 있으므로 사용하지 마십시오.
- BESAFE에서는 중고 유아용 시트를 판매하거나 구입하지 않기를 권합니다.
- 시트를 5년 이상 사용하지 마십시오. 노후하게 되면 재료의 품질이 변할 수 있습니다.
- 아기가 시트에 있을 때는 가정의 테이블이나 조리대에서 사용하지 마십시오.
- 자동차에 유아용 시트를 설치할 때 유아용 시트가 내장재에 닿을 수 있는 모든 부분을 확인하십시오. 자동차의 내장재, 특히 가죽으로 된 내장자가 찢기거나 얼룩 및 변색되는 것을 피하기 위해 보호 커버(BESAFE)를 사용하시기 바랍니다.
- 원치 않을 때 아동이나 카시트가 위치를 이탈하는 것을 막기 위해 3점식 벨트와 아동용 안전 벨트를 모두 단단히 조이고 자주 확인하십시오.
- 모든 탑승자는 안전 벨트를 매야 합니다.
- 시트를 Stokke Xplory에 연결했을 때는 절대로 이론 기능을 사용하지 마십시오.

⚠ 경고!

- 시트를 Stokke 유모차와 함께 사용할 때는 항상 시트가 올바르게 장착되었는지 확인하십시오. 시트를 올바르게 장착하지 않으면 아동이 심한 부상을 입거나 사망하는 결과가 초래될 수 있습니다.
- 시트를 Stokke 유모차의 차체에 장착했을 때는 카시트를 잡고 차체까지 한꺼번에 들어올려서는 안 됩니다.
- 유모차 및/또는 카시트에 조정을 가할 때는 절대로 어린이가 시트에 앉아 있으면 안 됩니다.
- 카시트를 들고 다니기 전에는 항상 운반 손잡이가 운반 위치에 있는지 확인하십시오.
- 장착에 문의가 있을 경우, 당사의 A/S 팀으로 연락주시기 바랍니다.

⚠ 경고!

(EN 12790-2009): 시트를 눕혀 요람으로 사용할 경우

- 중요! 본 설명서를 나중에 참고할 수 있도록 잘 보관하십시오.
- 유아만을 자동차에 남겨두는 것은 금하여 주십시오.



EN 12790-2009

- 유아가 혼자 설수 있을 때에는 본 제품을 요람으로 사용하지 않습니다.
- 유아가 본 제품에서 장시간 수면을 취하지 않도록 하십시오.
- 제품을 높은곳에 두고 사용하지 마십시오.
- 제품 사용중에는 항상 안전 벨트를 착용하여 주십시오.

소개

“본 사용자 설명서를 자세히 읽고 이해하기 전에는 제품을 사용하지 마십시오.

Stokke는 아동용 카시트의 중고 매매를 권장하지 않습니다. 지역 신문 광고나 벼룩 시장을 통해 판매된 시트 중 상당수는 위험한 것으로 확인되었습니다. 본 사용자 설명서를 시트 주머니에 보관하십시오.”

목차

경고	102
소개	108
주요 부분	109
차내 설치	110
어린이를 Stokke® iZi Go™ by BeSafe® 에 안전하게 태우는 방법	112
Stokke® iZi Go™ by BeSafe® 분리 방법	116
커버 분리 및 재설치	117
세탁 설명	117
Stokke® iZi Go™ by BeSafe®를 Stokke 유모차와 함께 사용하는 방법	118
품질 보증	120
핵심 판매 정보	120

주요 부위

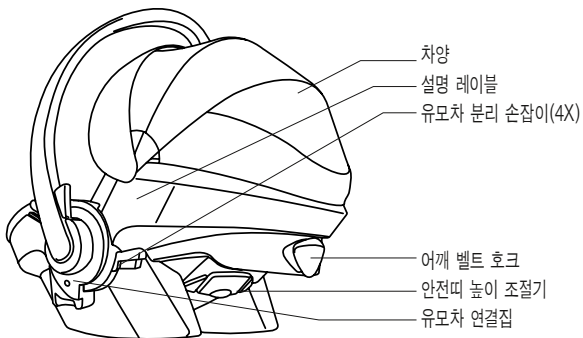
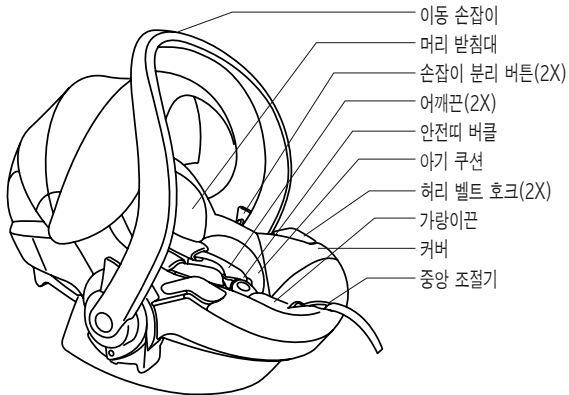

후방형 벨트 설치

- 에어백이 작동하는 앞쪽 동승자 좌석에 시트를 설치하지 마십시오.



- 차량 시트에 IZI GO를 놓습니다. 이동 손잡이가 이동 위치에 있는지 확인하십시오.

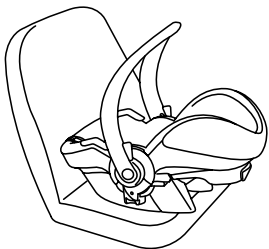

- 3점 벨트의 허리 벨트를 허리 벨트 호크를 통해 파란색 부분으로 가져가서 좌석 벨트에 '딸깍' 소리가 나도록 끼웁니다.

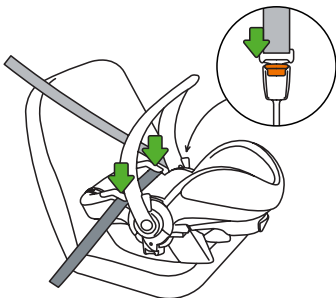

딸깍!

- 어깨 벨트 호크를 통해 어깨 벨트를 시트 뒤쪽 파란색 부분으로 가져갑니다.

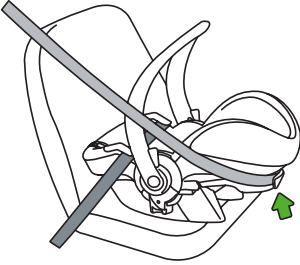

- 허리 벨트 호크를 통해 벨트를 당겨서 3점 벨트를 조이고 어깨 벨트 호크를 통해 꼭 조여질 때까지 조입니다.

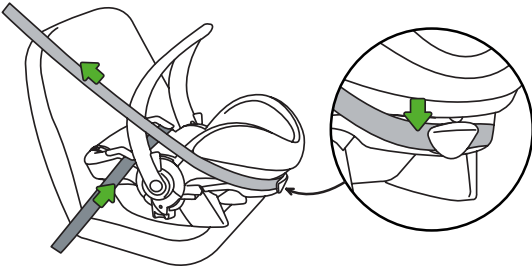

- 이동 손잡이를 이동 위치에 놓습니다.
- 차량의 뒤쪽 시트에 놓은 경우, 차량 앞쪽 시트를 뒤쪽으로 밀어서 유아용 시트와 닿게하는 것이 좋습니다. 앞쪽 시트에 놓은 경우, 앞쪽 시트를 앞으로 밀어서 유아용 시트가 대시 보드에 닿게하는 것이 좋습니다. 이렇게 할 수 없을 경우, 유아용 시트와 앞쪽 시트 등받이 또는 대시 보드 사이 간격이 최소 25CM가 되도록 하십시오.

어린이를 Stokke® iZi Go™ by BeSafe®에 안전하게 태우는 방법

- 아기를 앉히려면 손잡이 분리 버튼 두 개를 모두 눌러서 이동 손잡이를 시트 뒤쪽 2번 위치로 접을 수 있습니다.

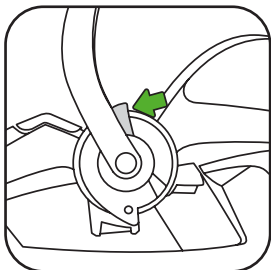

- 어깨끈 위치: 어깨끈 슬롯 높이와 아기 어깨 높이가 같은지 확인하십시오.



- 안전띠 높이 조절기를 밖으로 당기고 조절기를 위아래로 움직여서 어깨끈 높이를 조절할 수 있습니다.

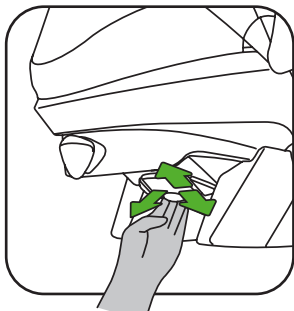
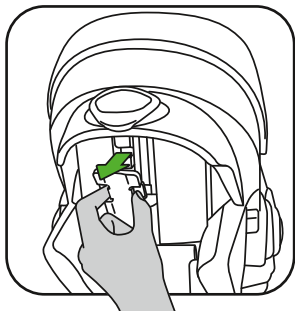

- 중앙 조절기 버튼을 누른채로 어깨끈을 위로 당깁니다.

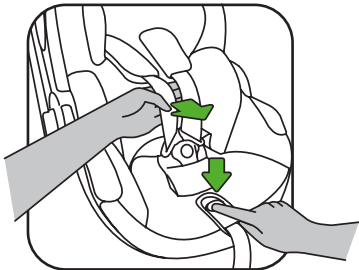

- 안전띠 버클을 엽니다.
- 아기를 앉힐 때 안전띠를 열린 상태로 유지하려면 어깨끈을 시트 옆쪽 오렌지색 표시에 놓습니다.

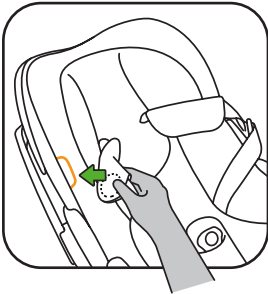

- 아기를 앉힌 다음에 어깨끈을 아기 어깨 위에 놓고 버클에서 딸깍! 소리가 나도록 채웁니다.

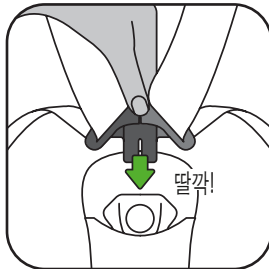
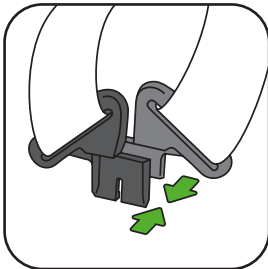

- 안전띠를 중앙 조절기를 통해 녹색 화살표 방향처럼 똑바로 위/앞쪽으로 당깁니다. 안전띠를 편안하지만 꼭 맞을 때까지 계속 당깁니다.

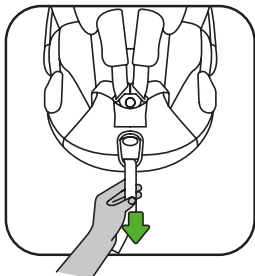

- 아기가 시트에 있을 때 안전띠가 항상 채워져 있고 조여졌는지 확인하십시오.
- 차양을 펴서 햇빛으로부터 아이를 보호할 수 있습니다.



베이비 쿠션 및 바디 허거 구성

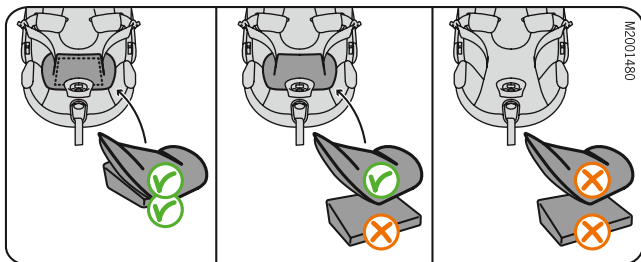

60cm 미만
(0-4개월)

베이비 쿠션 및 바디 허거를
사용하기에 적정합니다.

60-65cm
(4-6개월)

베이비 쿠션을 제거합니다.

65cm 초과
(6개월 이상)

베이비 쿠션 및 바디 허거를 제
거합니다.

Stokke® iZi Go™ by BeSafe® 분리 방법

- 뒤쪽의 어깨 벨트 호크에서 어깨 벨트를 분리합니다.
- 차량 버클에서 벨트를 풀고 허리 벨트 호크에서 벨트를 분리합니다.

커버 분리 및 재설치

커버 분리

- 반대 순서로 커버를 설치하기 때문에 주의해서 커버를 분리하십시오.
- 머리 받침대를 벗깁니다.
- 지퍼를 엽니다. 시트 호크에서 안전띠를 벗기지 마십시오.
- 커버를 주의해서 당겨 폼에서 전체 커버를 벗깁니다.

커버 재설치

- 커버 구멍을 통해 안전띠를 당기고 지퍼를 닫습니다.
- 커버 가랑이끈을 통해 버클을 당기고 중앙 조절기 구멍을 중앙 조절기 위로 당깁니다.
- 폼과 시트 외부 사이에 커버를 조심스럽게 눌러서 측면 모두에 커버를 고정합니다.

세탁 설명

Stokke® iZi Go™ by BeSafe®의 커버를 세척할 때는 반드시 커버 안쪽에 있는 지시사항을 따르십시오. 안전띠는 물과 순한 비누를 사용하여 손으로 씻으십시오.

Stokke® iZi Go™ by BeSafe®를 Stokke 유모차와 함께 사용하는 방법

Stokke® iZi Go™ by BeSafe®는 다음 유모차에만 사용할 수 있습니다:

Stokke® Xplory®, Stokke® Crusi™ 및 Stokke® Scoot™.

유모차에 설치

- 유모차 연결집을 유모차 어댑터 위에 맞추고 딸깍! 소리가 2번 나도록 아래로 똑바로 내립니다. 양면에 초록색 점이 나타나면 시트가 제대로 고정된 것입니다.
- 카시트의 방향은 항상 부모와 마주보는 방향이어야 합니다.

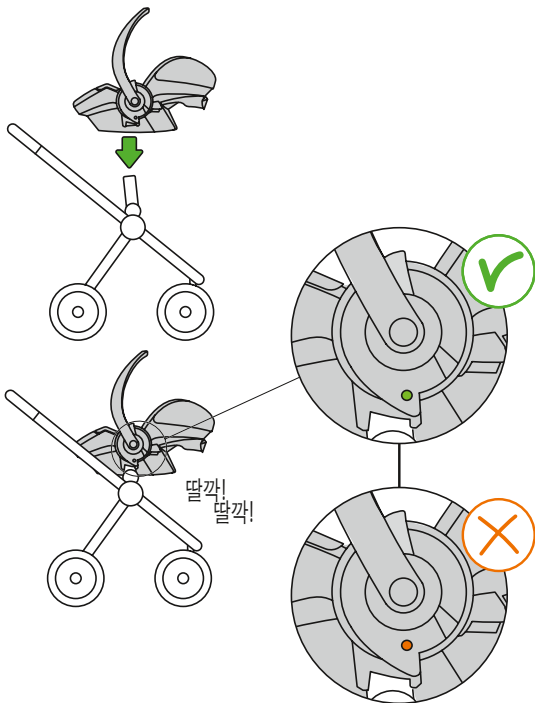

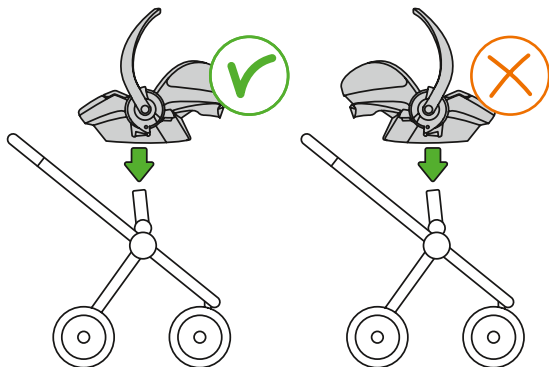

유모차에서 분리

- 이동 손잡이를 이동 위치로 바꿉니다.
- 유모차에서 시트를 수직으로 들어 올릴 때 양쪽 옆의 유모차 분리 버튼을 위로 누릅니다.

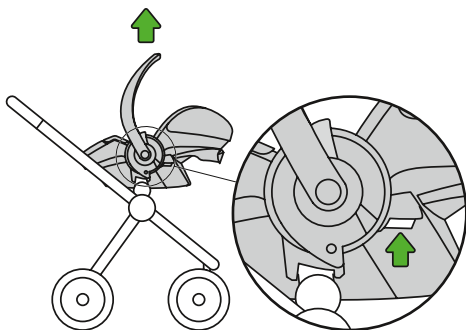

제품 보증서

- 모든 STOKKE BESAFE 제품은 주의를 기울여 설계되고 제조되고 검사를 마쳤습니다. 모든 STOKKE BESAFE 유아용 시트는 생산 라인 외부의 당사 시험 연구소에서 검사합니다. 또한 시트는 독립적인 시험 기관에서도 검사합니다.
- 커버와 안전끈을 제외하고 구매 후 24개월 이내에 원료 또는 제조사 실수로 인한 제품 결함이 입증되면 구매하신 장소로 반품하십시오.
- 제품 보증은 시트를 올바르게 주의해서 사용할 때에만 유효합니다. 대리점에 연락하면 수리를 위해 제조사로 돌려 보낼지 여부를 결정하게 됩니다. 교환 또는 반품을 요구할 수 없습니다. 다음과 같은 경우에는 제품 보증이 해지됩니다.
- 영수증이 없는 경우, 잘못 사용해서 결함이 생긴 경우, 남용이나 오용, 부주의로 결함이 생긴 경우.

핵심 판매 정보

후방형 설치 주의 사항

이 제품은 일반적인 유아 보호 장치입니다. 3점 자동차 벨트로 고정된 차량 내 일반적 사용에 대한 개정 규정 NO. 44.04, UN/ECE 규정 NO. 16 또는 기타 이와 동등한 기준에 의해 승인되었습니다.

LT

NAUDOTOJO VADOVAS

Veidu atgal

Stokke® iZi Go™ by BeSafe®

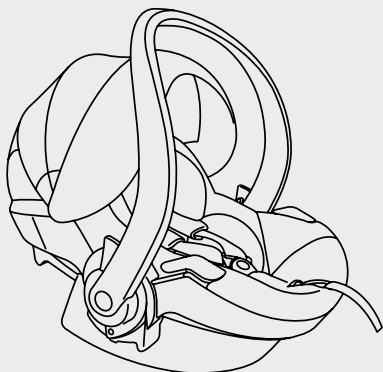

ECE R44 04

Išbandyta ir patvirtinta

0+
grupė

Svoris
0–13 kg

Amžius
0–12 m



User instruction.
Play movie.

⚠ ĮSPĖJIMAS

- Svarbu perskaityti šį naudotojo vadovą **PRIEŠ** montuojant kėdutę. Netinkamai sumontavus gali kilti pavojus jūsų vaikui.
- Šį naudotojo vadovą **LAIKYKITE** kartu su kėdute, kad vėliau galėtumėte juo pasinaudoti.
- **DRAUDŽIAMA** tvirtinti kėdutę priekinio keleivio vietoje JEI **SUAKTYVINTA ORO PAGALVĖ**.
- Kėdutę leidžiama montuoti tik veidu atgal, pritvirtinant ją 3 tvirtinimo taškų saugos diržu, kuris atitinka UN/ECE reglamentą Nr. 16 ar kitus lygiaverčius standartus.

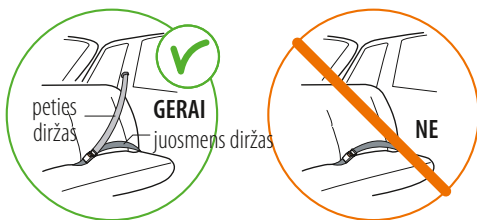

- „Stokke® iZi Go™ by BeSafe®“ kėdutę leidžiama naudoti 0+ grupės 0–13 kg svorio vaikams, sodinant juos veidu atgal.
- Jeigu vaiko svoris viršija 13 kg arba jo petys yra virš aukščiausios peties diržo padėties, reikia naudoti 1 grupės kėdutę.

- Vaikiškoje kėdutėje sėdintį vaiką visada reikia prisegti vidiniais kėdutės saugos diržais. Tai galioja nešantis kėdutę ir naudojant kartu su vaikišku sulankstomu vežimėliu.
- Oranžine spalva pažymėtose kėdutės dangos vietose yra magnetai. Jie gali turėti įtakos elektroninės įrangos, pavyzdžiui, širdies stimulatoriaus, veikimui.
- Įvykus avarijai kėdutę visada reikia pakeisti. Nepaisant to, kad ji gali atrodyti nesugadinta, kitą kartą įvykus avarijai ji gali neapsaugoti jūsų vaiko taip, kaip turėtų.
- Saugokitės, kad neprispaustumėte ar neužspaustumėte kėdutės bagažu, sėdynėmis ir (arba) užtrenkiamomis durimis.
- Kaskart prieš naudodami kėdutę patikrinkite, ar nesugedę ir nesusisukę kėdutės saugos diržai.
- Įsitikinkite, kad tarp saugos diržo ir kūdikio telpa ne daugiau, kaip vienas pirštas (1 cm).
- Įsitikinkite, kad automobilio saugos diržo sagtis yra tiesioje linijoje ir žemiau kėdutės diržo kabliuko.

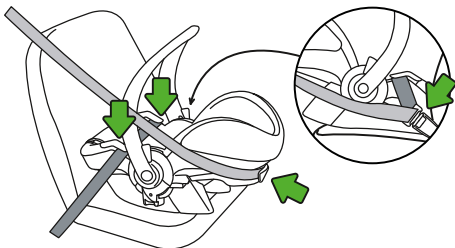

⚠ ĮSPĖJIMAS

- NENAUDOKITE kėdutės automobilyje padėtyje, kurioje nešimo rankena būtų nukreipta žemyn. Važiuojant rankena turi būti vertikaliaje nešimo padėtyje.
- Vaikišką kėdutę naudokite tik ant sėdynių, kurios nukreiptos veidu į priekį.
- NEBANDYKITE kėdutės ardyti, keisti jos konstrukcijos ar montuoti papildomas dalis. Jei bus naudojami neoriginalios dalys ar priedai, garantija nebegalios.
- Norėdami aukščiau pakelti vaikišką kėdutę ant automobilio sėdynės NENAUDOKITE jokių daiktų, pavyzdžiui, pagalvėlės. Įvykus avarijai kėdutė negalės tinkamai apsaugoti jūsų vaiko.
- Įsitikinkite, kad visi keleiviai informuoti, kaip įvykus avarijai atsegti vaiką.
- Neužimta vaikiška kėdutė automobilyje visada turi būti pritvirtinta.
- Įsitikinkite, kad bagažas ar kiti daiktai yra tinkamai pritvirtinti. Įvykus avarijai nepritvirtintas bagažas gali sunkiai sužaloti vaikus ir suaugusiuosius.
- Niekada nenaudokite kėdutės be dangos. Danga atlieka apsauginę funkciją ir ją galima pakeisti tik originalia „BeSafe“ danga.
- Po dangos naudojamas EPS (ekstrudinio polistireno) putplastis. Nespauskite ar netraukite putplasčio per stipriai, nes galite jį pažeisti.



- Nenaudokite jokių agresyvių valymo medžiagų; jos gali pakenkti konstrukcinėms kėdutės medžiagoms.
- „BeSafe“ pataria neparduoti ir nepirkti naudotos vaikiškos kėdutės.
- NENAUDOKITE kėdutės ilgiau kaip 5 metus. Po tam tikro laiko gali pasikeisti medžiagų kokybė.
- NESTATYKITE kėdutės namuose ant stalo ar stalviršio, jei joje sėdi vaikas.
- Kai vaikiška kėdutė montuojama automobilyje, patikrinkite visas interjero vietas, prie kurių kėdutė gali liestis. Tose vietose mes rekomenduojame naudoti („BeSafe“) apsauginius skydelius, kad išvengtumėte automobilio vidaus apdailos įpjovimų, žymių ar spalvos pokyčių, ypač automobiliuose su odine ar medine vidaus apdaila.
- Įsitinkite, kad 3 tvirtinimo taškų saugos diržas ir vaiko saugos diržas tvirtai priveržti, kad išvengtumėte nepageidaujamo vaiko ar kėdutės padėties pasikeitimo. Tikrinkite dažnai.
- Visi keleiviai turi būti prisisegę saugos diržais.
- Kai kėdutė pritvirtinta prie „Stokke® Xplory®“, niekada nenaudokite dviejų ratukų funkcijos.
- Naudodami „Stokke“ gamybos vaikišką sulankstomą vežimėlį visada įsitinkite, kad kėdutė tinkamai pritvirtinta. Tinkamai nepritvirtinus kėdutės vaikas gali patirti sunkią traumą ar net žūti.

⚠ ĮSPĖJIMAS

- Kai kėdutė pritvirtinta prie „Stokke“ gamybos vaikiško sulankstomo vežimėlio važiuoklės, viso šio komplekto nekelkite aukštin suėmę už automobilio kėdutės.
- Reguluodami vežimėlį ir (arba) automobilio kėdutę visada iškelkite iš kėdutės vaiką.
- Prieš nešdami kėdutę visada įsitikinkite, kad nešimo rankena yra nešimo padėtyje.
- Jei abejojate, pasitarkite su vaiko saugos įrangos gamintoju arba platintoju.

⚠ ĮSPĖJIMAS

(EN 12790-2009): kėdutės naudojimas vietoje atlošiamo lošio

- **SVARBU!** Saugokite šį vadovą, kad galėtumėte pasiskaityti ateityje.
- Niekada nepalikite vaiko be priežiūros.



EN 12790-2009

- Nenaudokite kėdutės vietoje atlošiamo lošio kai vaikas jau gali sėdėti pats.
- Kėdutė neskirta ilgalaikiam miegui.
- Pavojinga statyti kėdutę aukštai.
- Visada užsekite saugos diržus.

Įžanga

Nenaudokite šio gaminio, kol atidžiai neperskaitysite ir nesuprasite naudotojo vadovo. „Stokke®“ pataria neparduoti ir nepirkti naudotų vaikiškų kėdučių. Nustatyta, kad daug kėdučių, parduodamų vietinių reklamos kampanijų ir automobilių išpardavimų metu, yra pavojingos. Šį naudotojo vadovą LAIKYKITE kėdutės atlošo kišenėje.

Turinys

Įspėjimai.....	122
Įžanga.....	127
Svarbiausios dalys.....	128
Montavimas automobilyje.....	129
Vaiko pasodinimas kėdutėje „Stokke® iZi Go™ by BeSafe®“.....	131
Kėdutės „Stokke® iZi Go™ by BeSafe®“ išėmimas.....	135
Dangos nuėmimas ir uždėjimas.....	135
Valymo instrukcijos.....	135
„Stokke® iZi Go™ by BeSafe®“ naudojimas su „Stokke“ vaikišku sulankstomu vežimėliu.....	136
Garantija.....	137
Informacija apie pardavimo vietą.....	137

Svarbiausios dalys

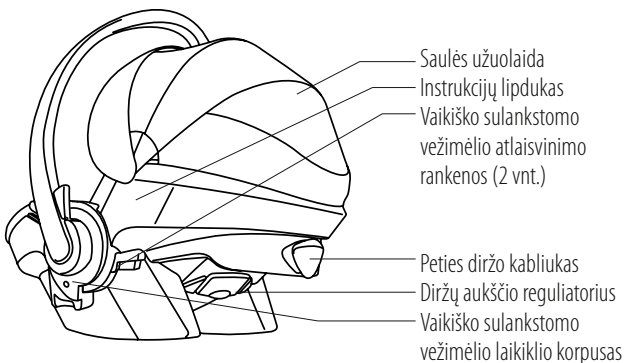
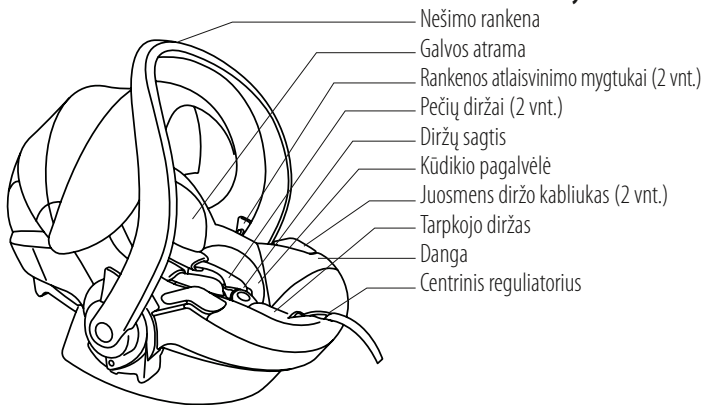

Montavimas automobilyje

DRAUDŽIAMA tvirtinti kėdutę priekinio keleivio vietoje,
JEI SUAKTYVINTA ORO PAGALVĖ.



1. Pastatykite vaikišką kėdutę ant automobilio sėdynės. Įsitinkinkite, kad nešimo rankena yra nešimo padėtyje.

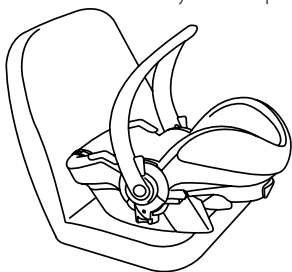

2. 3 tvirtinimo taškų saugos diržu juosmens diržu apjuoskite mėlynas dalis, prakišdami pro juosmens diržo kabliukus, ir diržo sagtį įkiškite į jo spyną, kol spragtelės.

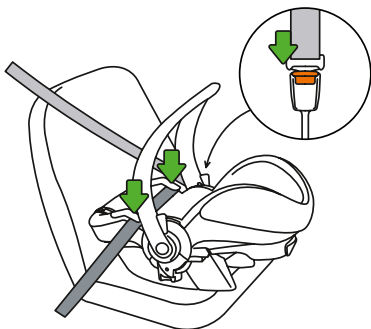

Spragt!

3. Peties diržu apjuoskite mėlyną dalį, prakišdami pro peties diržo kabliuką, esantį užpakalinėje vaikiškos kėdutės apvalkalo pusėje.

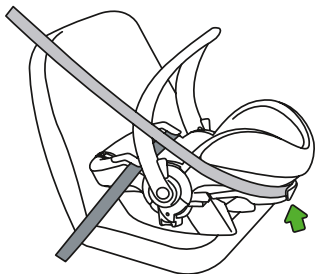

4. Priveržkite 3 tvirtinimo taškus saugos diržą, traukdami jį pro juosmens diržo kabliukus ir peties diržo kabliuką, kol diržas bus tikrai įtemptas.

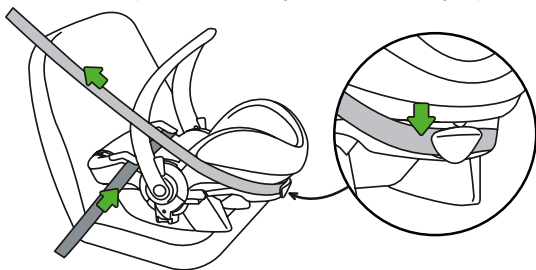

5. Nešimo rankeną palikite nešimo padėtyje.

6. Jei vaikiška kėdutė montuojama ant užpakalinės automobilio sėdynės, patraukite priekinę automobilio sėdynę atgal, kad ji liestųsi su vaikiška kėdute. Jei vaikiška kėdutė montuojama ant priekinės sėdynės, pastumkite ją į priekį taip, kad vaikiška kėdutė liestųsi su prietaisų skydu. Jeigu tai neįmanoma, palikite ne mažesnę kaip 25 cm atstumą tarp vaikiškos kėdutės ir priekinės sėdynės atlošo arba prietaisų skydo.

Vaiko pasodinimas kėdutėje „Stokke® iZi Go™ by BeSafe®“

- Norėdami pasodinti vaiką, galite palenkti nešimo rankeną į vieną iš 2 padėčių už kėdutės, abiem rankomis spausdami rankenos atlaisvinimo mygtukus.

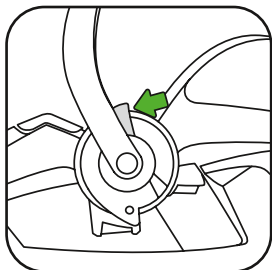

- Peties diržų padėties nustatymas: patikrinkite, ar paties diržo lizdai yra lygiai su vaiko pečiais.



- Pečių diržų aukštį galite nustatyti ištraukę diržų aukščio reguliatorių ir pastumdami jį aukštyn arba žemyn.

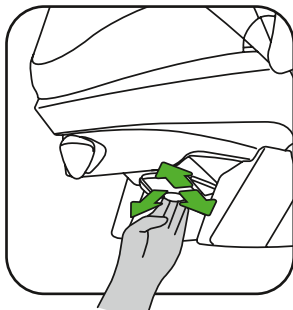
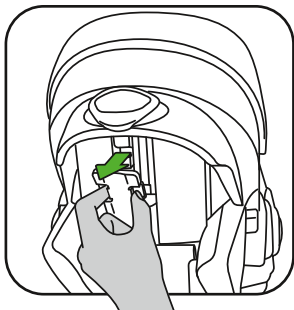

1. Traukite pečių diržus aukštyn tuo pat metu spausdami centrinio reguliatoriaus mygtuką.

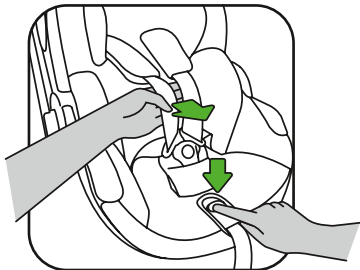

2. Atsekite diržų sagtį.

3. Permeskite pečių diržus per oranžine spalva pažymėtas kėdutės vietas, kad pasodinant vaiką diržai būtų atviri.

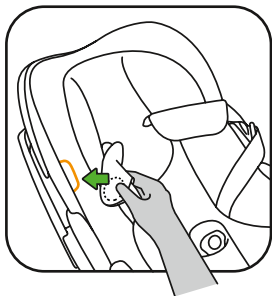

4. Pasodinę vaiką uždėkite pečių diržus ant vaiko pečių ir užsekite sagtį: spragt!

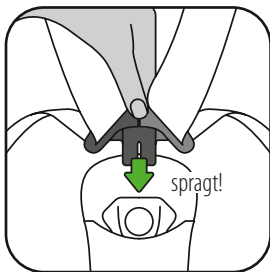
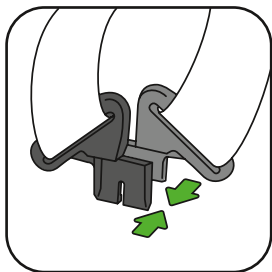

5. Kėdutės saugos diržą traukite pro centrinį reguliatorių žalios rodyklės kryptimi tiesiai aukštyn ir į priekį. Traukite, kol diržas patogiai, bet tvirtai priglus.

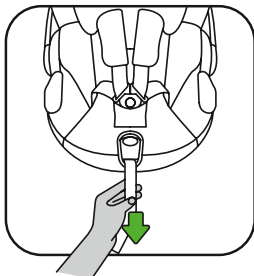

- Užtikrinkite, kad vaikui esant kėdutėje jos diržas visada būtų priveržti ir prisegni.
- Vaiką nuo saulės galite apsaugoti nuleisdami saulės užuolaidą.



Kūdikio pagalvėlės ir kūno apdangalo konfigūracijos

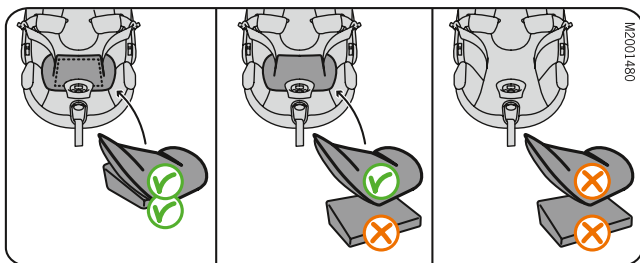

<60cm (0–4 mėnesių amžiaus)

Galite naudoti kūdikio pagalvėlę ir kūno apdangalą

60–65cm (4–6 mėnesių amžiaus)

IŠIMKITE kūdikio pagalvėlę

>65cm (6 mėnesių ir vyresni)

IŠIMKITE kūdikio pagalvėlę ir kūno apdangalą

Kėdutės „Stokke® iZi Go™ by BeSafe®“ išėmimas

- Ištraukite peties diržą iš peties diržo kabliuko, esančio užpakalinėje vaikiškos kėdutės pusėje.
- Atsekite automobilio saugos diržą iš spynos ir išimkite diržą iš juosmens diržo kabliukų.

Dangos nuėmimas ir uždėjimas

Dangos nuėmimas

- Nuimdami dangą įsidėmėkite veiksmų seką, nes danga uždedama priešinga eilės tvarka.
- Nuimkite galvos atramą ir išimkite kūdikio pagalvėlę.
- Atsekite užtrauktukus. Nenuimkite kėdutės diržų nuo kabliukų.
- Nuimkite visą dangą, atsargiai traukdami ją nuo putplasčio.

Dangos uždėjimas

- Prakiškite kėdutės diržus pro dangos angas ir užsekite užtrauktukus.
- Patraukite sagtį pro tarpkojo diržo dangą ir centriniam reguliatoriui skirtą angą užmaukite ant centrinio reguliatoriaus.
- Įtvirtinkite dangą iš visų pusių, atsargiai įdėdami ją tarp putplasčio ir kėdutės apvalkalo.

Valymo instrukcijos

Kėdutės „Stokke® iZi Go™ by BeSafe®“ dangą plaukite laikydamiesi instrukcijų, pateiktų vidinėje dangos pusėje. Diržus plaukite rankomis šiltame vandenyje, naudodami švelnų muilą.

„Stokke® iZi Go™ by BeSafe®“ naudojimas su „Stokke“ gamybos vaikišku sulankstomu vežimėliu

Kėdutę „Stokke® iZi Go™ by BeSafe®“ galima naudoti tik su šiais vaikiškais sulankstomais vežimėliais: „Stokke® Xplory“, „Stokke® Crusi™“ ir „Stokke® Scoot™“.

Montavimas ant vaikiško sulankstomo vežimėlio

Vaikiško sulankstomo vežimėlio laikiklio korpusą sutapdinkite su vežimėlio adapteriais ir paspauskite tiesiai žemyn: spragt (2 kartus)! Žali taškai abiejose pusėse reiškia, kad kėdutė gerai įtvirtinta.

- Automobilinė vaikiška kėdutė visada turi būti pasukta į tėvus.

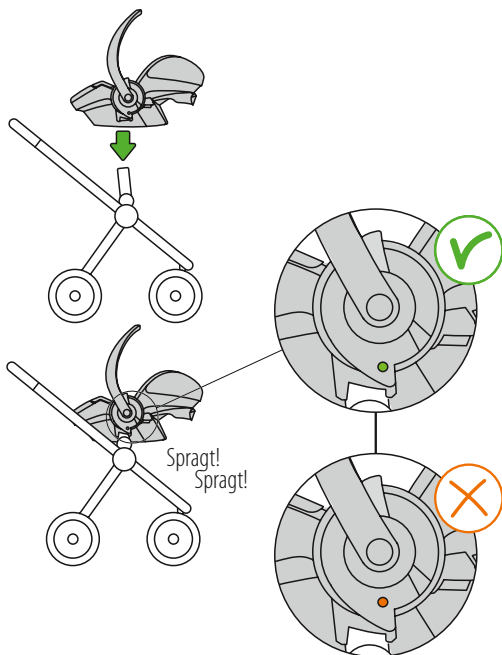

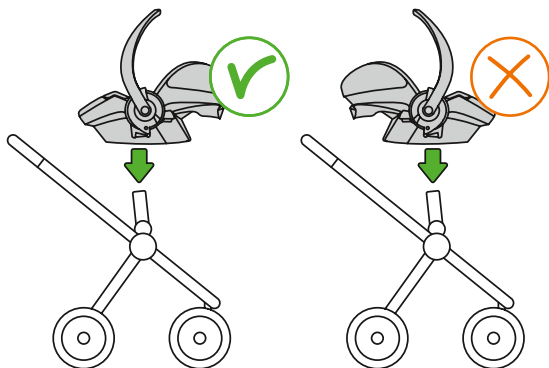

Nuėmimas nuo vaikiško sulankstomo vežimėlio

- Nešimo rankeną atlenkite į nešimo padėtį.
- Pastumkite abiejose vežimėlio pusėse esančias atlaisvinimo rankenėles ir tuo pat metu nukelkite kėdutę nuo vežimėlio, traukdami vertikaliai.

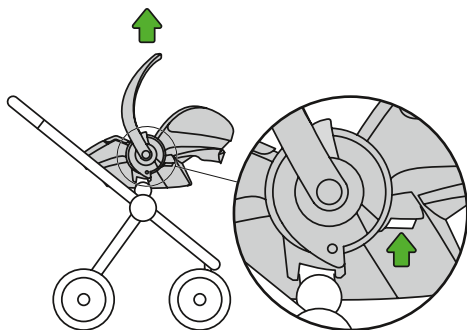

Garantija

- Visi Stokke „BeSafe“ gaminiai rūpestingai suprojektuoti, pagaminti ir patikrinti. Visos mūsų Stokke „BeSafe“ vaikiškos kėdutės periodiškai tikrinamos serinės gamybos metu mūsų bandymų laboratorijoje. Be to, jos išbandomos nepriklausomose bandymų institucijose.
- Jei 24 mėnesių laikotarpiu nuo pirkimo datos atsiras šio gaminio, išskyrus dangas ir kėdutės diržus, medžiagas ar gamybos trūkumų, grąžinkite jį į pirkimo vietą.
- Garantija galioja tik tada, kai kėdutė naudojama tinkamai ir rūpestingai. Kreipkitės į savo pardavėją ir jis nuspręs, ar kėdutę reikės grąžinti gamintojui, kad ją sutaisytų. Nepriimamos pretenzijos dėl pakeitimo ar grąžinimo. Dėl gaminio taisymo garantija nepratęsiama.
- Garantija panaikinama tokiais atvejais: jeigu nėra kasos čekio, jei gedimai atsirado neteisingai ir netinkamai naudojant, dėl šiurkštaus elgesio, nederamo naudojimo ar nerūpestingumo.

Informacija apie pardavimo vietą

Pastaba dėl montavimo VEIDU ATGAL

Tai universali vaiko saugos sistema. Ją leidžiama naudoti pagal reglamento Nr. 44.04 papildymus ir pakeitimus, taikomus įprastam naudojimui automobiliuose, kuriuose sumontuoti 3 tvirtinimo taškų saugos diržai, atitinkantys UN/ECE reglamentą Nr. 16 ar kitus lygiaverčius standartus.

LV

LIETOŠANAS INSTRUKCIJA

Uz aizmuguri vērsts

Stokke® iZi Go™ by BeSafe®

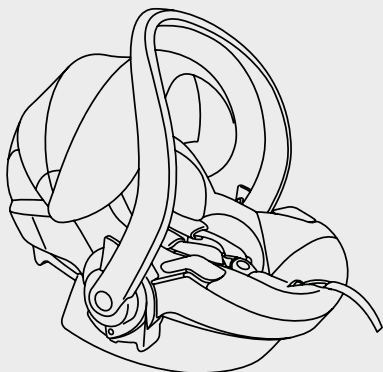

ECE R44 04

Pārbaudīts un apstiprināts

Grupa
0+

Svars
0–13 kg

Vecums
0–12 mēneši



User instruction.
Play movie.

⚠ BRĪDINĀJUMS

- Šī lietošanas instrukcija noteikti ir jāizlasa PIRMS sēdekliša uzstādīšanas. Nepareizi uzstādīts sēdeklītis var apdraudēt bērnu.
- GLABĀJIET šo lietošanas instrukciju kopā ar sēdeklīti turpmākai uzziņai.
- Sēdeklīti NEDRĪKST uzstādīt priekšējā pasažiera sēdeklī ar AKTIVIZĒTU GAISA SPILVENU.
- Sēdeklīti drīkst uzstādīt tikai vērstu uz aizmuguri, izmantojot trīspunktu stiprinājuma automašīnas drošības jostu, kas ir apstiprināta saskaņā ar UN/ECE Regulu Nr. 16 vai citiem līdzvērtīgiem standartiem.



- Stokke® iZi Go™, BeSafe® sēdeklītis ir apstiprināts bērnu vecuma grupai 0+, ir vērsts uz aizmuguri, piemērots svaram no 0 līdz 13 kg.
- Ja bērna svars pārsniedz 13 kg vai ja viņa plecu augstums ir virs plecu siksnu augstākās pozīcijas, sēdeklītis ir jāmaina uz grupas 1 sēdeklīti.

- Ja bērns sēž sēdekļītī, viņš vienmēr ir jānostiprina ar iekšējām drošības siksnām. Tas pats jāievēro, bērnu nesot vai izmantojot sēdekļīti kombinācijā ar bērnu ratiņiem.
- Ar oranžu krāsu marķētajās vietās sēdekļīša pārsegā ir iestrādāti magnēti. Magnēti var ietekmēt elektronisku ierīču, piemēram, elektrokardiosimulatoru, darbību.
- Pēc avārijas sēdekļītis vienmēr ir jānomaina. Lai gan tas var šķīst ne bojāts, nākamās avārijas gadījumā tas var nepasargāt bērnu tā, kā tas ir nepieciešams.
- Sargiet sēdekļīti, lai to neiespiestu vai nespīestu bagāžā, sēdekļi un/vai automašīnas durvis.
- Pirms katras lietošanas pārbaudiet, vai siksnas nav bojātas vai savērptas.
- Pārbaudiet, vai starp siksnu un bērnu varat iebāzt ne vairāk kā vienu pirkstu (1 cm).
- Pārbaudiet, vai automobiļa drošības jostas sprādze ir izvietota taisni un atrodas zem sēdekļa siksnas skavu āķa.

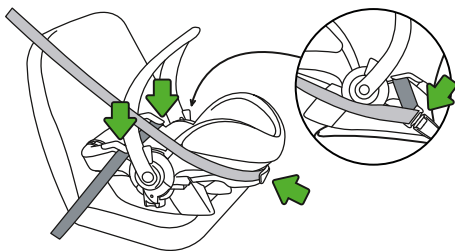

BRĪDINĀJUMS

- NEIZMANTOJIET automašīnā ievietotu sēdekli ar uz leju nolaistu pārmēsāšanas rokturi. Braukšanas laikā rokturim ir jābūt vertikālā nešanas stāvoklī.
- Lietojiet sēdekli tikai uz priekšu vērstos sēdekļos.
- NEVEICIET nevienas sēdekliša daļas demontāžu, pārveidošanu vai papildināšanu. Ja netiks izmantotas oriģinālās daļas vai piederumi, garantija vairs nebūs spēkā.
- NEIZMANTOJIET spilvenu vai līdzīgus piederumus, lai paceltu bērna sēdekli virs automašīnas pasažiera sēdekļa. Avārijas gadījumā sēdekļitis nespēs pienācīgi pasargāt bērnu.
- Pārlicinieties, vai visi pasažieri zina, kā ārkārtas situācijā atbrīvot bērnu no sēdekliša.
- Ja sēdekļitis ir automašīnā bez bērna tajā, tas vienmēr jānostiprina.
- Pārbaudiet, vai bagāža un citi priekšmeti ir pienācīgi nostiprināti. Nenostiprināta bagāža avārijas gadījumā bērniem un pieaugušajiem var radīt nopietnas traumas.
- Nekad neizmantojiet sēdekli bez pārsega. Pārsegs ir viens no drošības elementiem, un to drīkst aizvietot tikai ar oriģinālu BeSafe pārsegu.
- Zem pārsega ir ieklāts putu polistirols. Nespiediet vai nevelciet šo putu materiālu pārāk spēcīgi, jo tā varat to bojāt.



- Neizmantojiet spēcīgus mazgāšanas līdzekļus, jo tie var bojāt materiālus, no kā sēdekļi ir gatavoti.
- BeSafe iesaka nekādā gadījumā neiegādāties un nepārdot lietotus bērnu sēdekļiņus.
- NEIZMANTOJIET sēdekli ilgāk par 5 gadiem. Materiālu kvalitāte novecojot var mainīties.
- Mājās NENOVIETOJIET sēdekli ar bērnu tajā uz galda vai virtuves darbvirsmas.
- Kad bērna sēdekli ir uzstādīts automobilī, pārbaudiet visas virsmas, kuras bērna sēdekli salonā var skart. Šajās vietās mēs iesakām izmantot (BeSafe) aizsargpārsegu, lai novērstu griezumus, plankumus vai krāsas maiņu automobiļa salona apdarē, īpaši automobiļos ar ādas vai koka salona apdari.
- Pārbaudiet, vai gan trīspunktu drošības josta, gan bērna drošības josta ir stingri nospiēgta, lai novērstu jebkādu nevajadzīgu bērna vai sēdekliņa pārvietošanos. Veiciet pārbaudi regulāri.
- Visiem pasažieriem ir jālieto drošības josta.
- Ja sēdekli ir piestiprināts pie Stokke® Xplory®, nekad neizmantojiet divu riteņu funkciju.
- Ja sēdekli izmantojat Stokke bērnu ratiņos, vienmēr pārbaudiet, vai tas ir pareizi piestiprināts. Ja sēdekli nebūs pareizi piestiprināts, bērns var gūt nopietnu vai nāvējošu traumu.

BRĪDINĀJUMS

- Ja sēdekļītis ir piestiprināts pie Stokke bērnu ratiņu korpusa, šo kombināciju nedrīkst celt, satverot aiz automašīnas sēdekliša.
- Veicot bērnu ratiņu un/vai automašīnas sēdekliša regulēšanu, vienmēr izņemiet bērnu no sēdekliša.
- Pirms sēdekliša nešanas vienmēr pārbaudiet, vai pārnēsāšanas rokturis ir nešanas pozīcijā.
- Neskaidrību gadījumā konsultējieties ar bērna aizsargsistēmas ražotāju vai pārdevēju.

BRĪDINĀJUMS

(EN 12790-2009): sēdekliša kā atliekta šūpuļa izmantošana

- **SVARĪGI!** Saglabājiet šo instrukciju turpmākai uzziņai.
- Nekad neatstājiet bērnu bez uzraudzības.



EN 12790-2009

- Kad bērns jau spēj sēdēt patstāvīgi, neizmantojiet sēdekliīti kā atliektu šūpuļi.
- Šis sēdekliītis nav paredzēts, lai tajā ilgi gulētu.
- Šo sēdekliīti ir bīstami izmantot uz paaugstinātas virsmas.
- Vienmēr izmantojiet aizsargsistēmu.

levads

Lietojiet šo izstrādājumu tikai pēc tam, kad rūpīgi izlasījāt un sapratāt šo lietošanas instrukciju. Stokke® iesaka neiegādāties un nepārdot lietotus bērnu sēdeklišus. Daudzi pēc vietējām reklāmām un tirdziņos pirkti lietoti sēdekliši ir atzīti par bīstamiem. GLABĀJIET šo lietošanas instrukciju sēdekliša kabatā.

Saturs

Brīdinājumi	140
levads	145
Svarīgas daļas	146
Uzstādīšana automašīnā.....	147
Bērna ievietošana Stokke® iZi Go™, BeSafe® sēdekliī.....	149
Stokke® iZi Go™, BeSafe® sēdekliīša izņemšana.....	153
Pārsega noņemšana un pievienošana.....	153
Tīrīšanas norādes	153
Stokke® iZi Go™, BeSafe® sēdekliīša izmantošana kopā ar Stokke bērnu ratiņiem .	154
Garantija.....	155
Tirdzniecības informācija.....	155

Svarīgas daļas

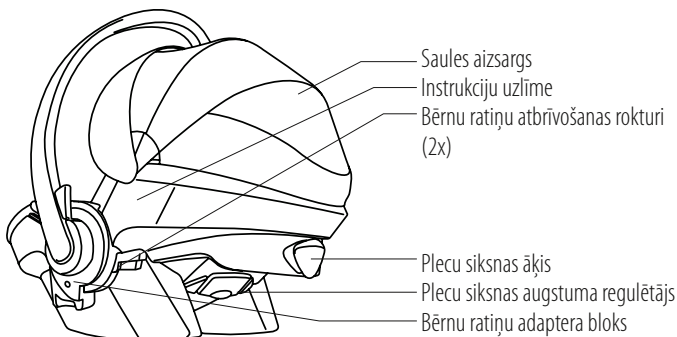
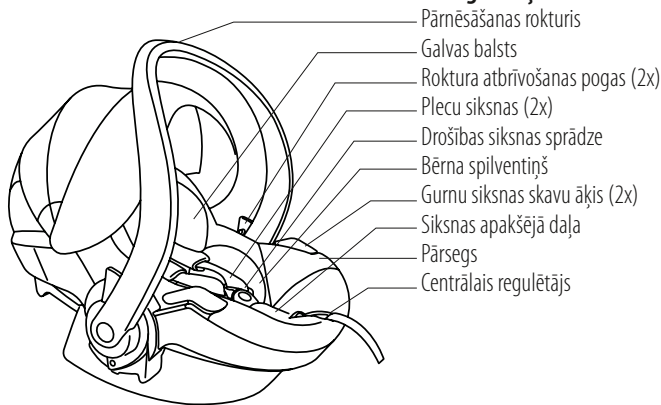

Uzstādīšana automašīnā

NAV PIEĻAUJAMA bērna sēdekliša uzstādīšana priekšējā pasažiera sēdekli AR AKTIVIZĒTU GAISA SPILVENU.



1. Novietojiet sēdekli uz automašīnas sēdekļa. Pārbaudiet, vai pārnēsāšanas rokturis ir nešanas pozīcijā.

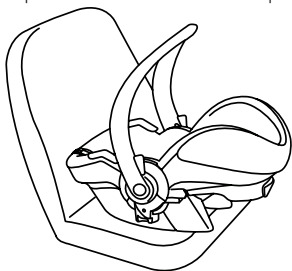

2. Velciet trīs punktu drošības jostas gurnu siksnu pāri zilajām daļām caur gurnu siksnas āķiem un nofiksējiet drošības jostu ar „klikšķi”.

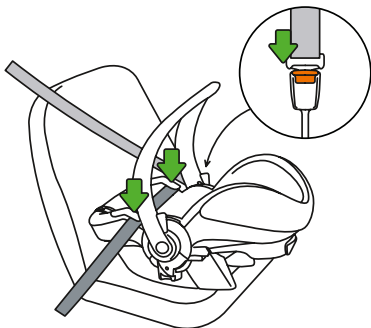

Klikšķis!

3. Plecu siksnu velciet pāri zilajai daļai caur plecu siksnas āķi sēdekliša karkasa aizmugurē.

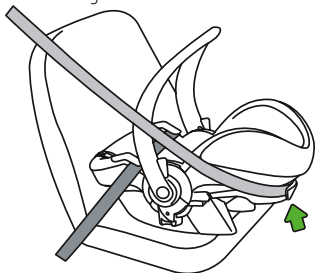

4. Nofiksējiet trīspunktu drošības jostu, izvelkot jostu cauri gurnu siksnas āķiem un cauri plecu siksnas āķim, līdz drošības josta ir pienācīgi savilkta.

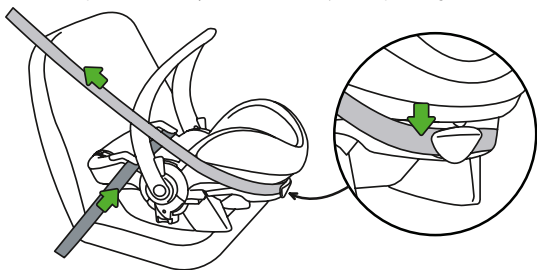

5. Pārnēsāšanas rokturi atstājiet nešanas pozīcijā.

6. Novietojot sēdekli automašīnas aizmugurējā sēdekļī, automašīnas priekšējais sēdeklis ir jāpabīda atpakaļ, lai tas saskaras ar bērna sēdekli. Ja bērna sēdekļītis novietots priekšējā sēdekļī, priekšējais sēdeklis ir jāpabīda uz priekšu, lai bērna sēdekļītis saskaras ar automašīnas priekšējo paneli. Ja tas nav iespējams, starp bērna sēdekli un priekšējā sēdekļa atzveltni vai priekšējo paneli atstājiet vismaz 25 cm atstarpi.

Bērna ievietošana Stokke® iZi Go™, BeSafe® sēdekliņā

- Lai ievietotu bērnu, pārnēsāšanas rokturi varat nolocīt aiz sēdekliņa 2 pozīcijās, nospiežot abas roktura atbrīvošanas pogas.

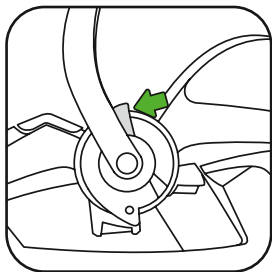

- Plecu siksnu novietojums: pārbaudiet, vai plecu siksnu stiprinājumu vietas ir vienā līmenī ar bērna pleciem.



- Plecu siksnu augstumu var regulēt, pavelkot drošības siksnu augstuma regulētāju uz āru un pārvietojot regulētāju uz augšu vai uz leju.

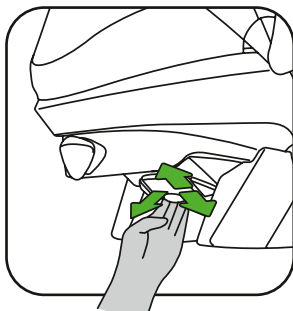
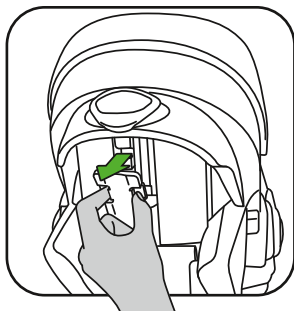

1. Pavelciet plecu siksnas uz augšu, vienlaikus nospiežot centrālā regulētāja pogu.

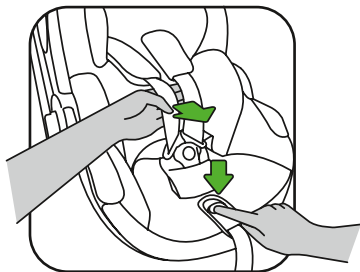

2. Atveriet drošības siksnas sprādzi.

3. Atlokiet plecu siksnas uz sāniem līdz sēdekļa oranžā marķējuma joslām, lai, ievietojot bērnu, drošības siksnas būtu atvērtā stāvoklī.

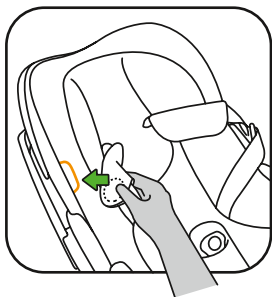

4. Kad bērns ir ievietots, novietojiet plecu siksnas uz bērna pleciem un nostipriniet siksnas sprādzi: klikšķis!

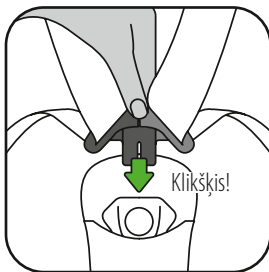
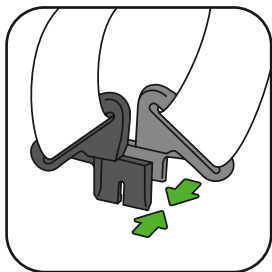

5. Velciet drošības siksnu kopējo galu caur centrālo regulētāju zaļās bultiņas norādītajā virzienā uz augšu vai uz priekšu. Turpiniet pievilkt siksnu, līdz tā gan ērti piegul, gan ir stingri pievilkta.

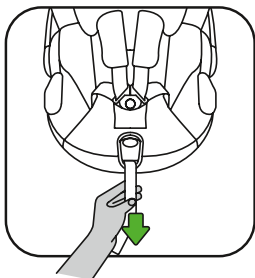

- Kad bērns atrodas sēdeklīti, sekojiet, lai drošības siksnas vienmēr ir nostiprinātas un pievilktas.
- No saules gaismas bērnu varat pasargāt, atlokot saules aizsargu.



Bērna spilventiņa un ķermeņa atbalsta izvietojums

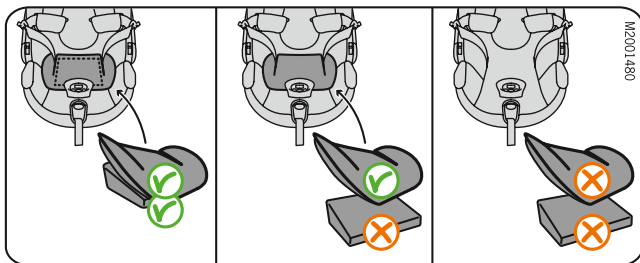

<60cm (0-4 mēneši)

VAR izmantot bērna spilventiņu un ķermeņa paliktņi

60–65cm (4-6 mēneši)

IZŅEMĪET bērna spilventiņu

>65cm

(6 mēneši un vairāk)
IZŅEMĪET bērna spilventiņu un ķermeņa paliktņi

Stokke® iZi Go™, BeSafe® sēdekliša izņemšana

- Noņemiet plecu siksnu no plecu siksnas āķa sēdekliša aizmugurē.
- Atbrīvojiet siksnu no sprādzes automašīnā un noņemiet siksnu no gurnu siksnas āķiem.

Pārsega noņemšana un pievienošana

Pārsega noņemšana

- Pievērsiet uzmanību, kā noņemat pārsegu, jo uzlikšana tiek veikta pretējā secībā.
- Noņemiet galvas balstu un bērna spilventiņu.
- Atveriet rāvējslēdzējus. Nenoņemiet drošības siksnas no āķiem sēdekliī.
- Noņemiet pārsegu pilnībā, uzmanīgi novelkot no putu materiāla.

Pārsega uzlikšana

- Izvelciet drošības siksnas cauri atverēm pārsegā un aizveriet rāvējslēdzējus.
- Izvelciet sprādzi cauri siksnas apakšējās daļas pārsegam un velciet centrālā regulētāja atveri pāri centrālajam regulētājam.
- Nostipriniet pārsegu visās malās, uzmanīgi ievietojot starp putu materiālu un sēdekliša karkasu.

Tīrīšanas norādes

Stokke® iZi Go™, BeSafe® pārsegi ir jāmazgā saskaņā ar norādēm pārsegu iekšpusē. Tīriet plecu siksnas ar rokām, izmantojot ūdeni un maigas ziepes.

Stokke® iZi Go™, BeSafe® sēdekliša izmantošana kopā ar Stokke bērnu ratiņiem

Stokke® iZi Go™, BeSafe® sēdeklišus var izmantot tikai ar šādiem bērnu ratiņiem: Stokke® Xplory®, Stokke® Crusi™ un Stokke® Scoot™.

Uzstādīšana uz ratiņiem

Novietojiet bērnu ratiņu adaptera bloku virs ratiņu adapteriem un bīdiet tieši uz leju, līdz dzirdams klikšķis (2x)! Zaļie punkti abās pusēs norāda, ka sēdeklītis ir pareizi nostiprināts.

- Automašīnas sēdeklītim vienmēr ir jābūt vērstam pret vecāku.

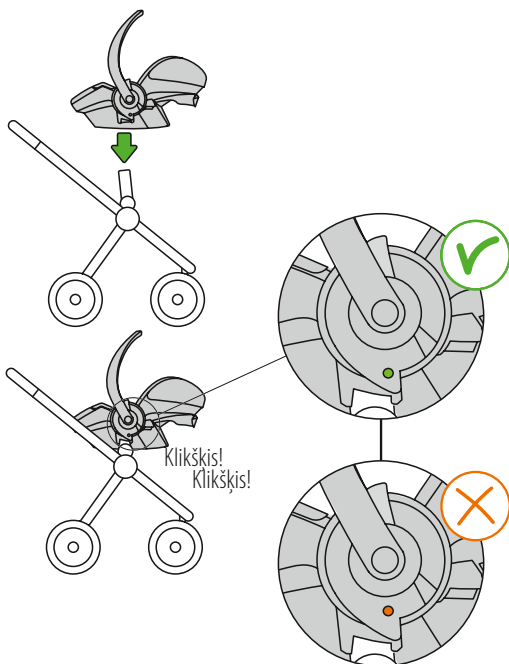

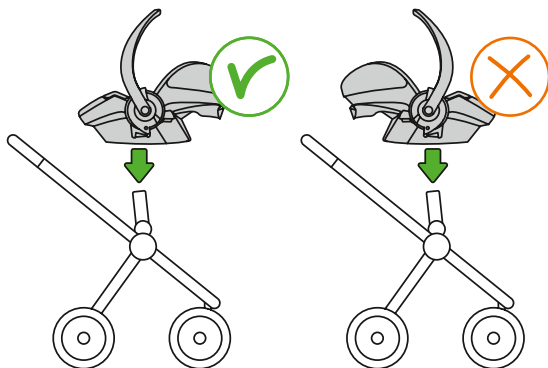

Noņemšana no ratiņiem

- Novietojiet pārnēsāšanas rokturi nešanas pozīcijā.
- Nospiediet ratiņu atbrīvošanas rokturi abās pusēs, vienlaikus paceļot sēdekli vertikāli no ratiņiem.

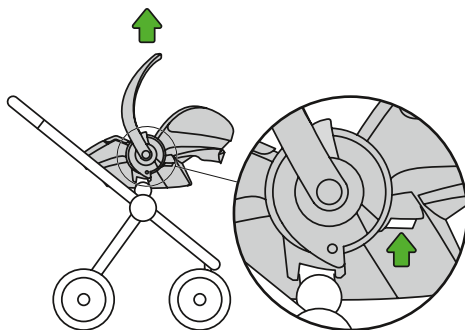

Garantija

- Visi Stokke BeSafe izstrādājumi tiek rūpīgi izstrādāti, ražoti un pārbaudīti. Visi Stokke BeSafe ražotie bērnu sēdekļi sērijveida ražošanas laikā tiek regulāri pārbaudīti mūsu izmēģinājumu laboratorijā. To papildus pārbaudi veic arī neatkarīgas kontroles iestādes.
- Ja 24 mēnešu laikā pēc izstrādājuma iegādes tiek atklāti kādi materiālu vai ražošanas defekti (izņemot pārsegu un drošības siksnas), lūdzu, atgrieziet šo izstrādājumu tā sākotnējā iegādes vietā.
- Garantija būs spēkā vienīgi, ja izmantosiet sēdekli atbilstoši norādēm un rūpēsieties par to. Lūdzu, sazinieties ar savu pārdevēju, kas izlems, vai sēdekļis ir jāsūta atpakaļ ražotājam remonta veikšanai. Preces maiņa vai atlīdzība naudā netiek veikta. Izstrādājuma remonts garantijas laiku nepagarina.
- Garantija tiek anulēta šādos gadījumos: ja nav pirkuma kvīts, ja defektu iemesls ir nepareiza vai nepiemērota izstrādājuma lietošana vai ja tos izraisījusi nepareiza ekspluatācija, slikta uzturēšana vai nolaidība.

Tirdzniecības informācija

Norādījumi UZ AIZMUGURI VĒRSTAI uzstādīšanai

Šī ir universāla bērna kustību ierobežošanas sistēma. Tā atbilst regulai Nr. 44.04 kopā ar papildinājumiem attiecībā uz vispārējiem norādījumiem izmantošanai automašīnās ar trīspunktu drošības jostām atbilstoši UN/ECE Regulas Nr. 16 vai līdzvērtīgu standartu prasībām.

AUSTRALIA	Exquira Pty Ltd. Tel: +61 (0)2 9417 3445, Email: info@exquira.com.au
AUSTRIA	Stokke Customer Service Tel: +49 7031 611 580, Fax: +49 7031 611 58 60, Email: stokke.at@stokke.com
BELGIUM	Stokke Customer Service Tel: +49 7031 611 580, Fax: +49 7031 611 58 60, Email: info-belux@stokke.com
BULGARIA, CROATIA, CYPRUS, CZECH REPUBLIC, ESTONIA, GREECE, HUNGARY, LITHUANIA, LATVIA, POLAND, ROMANIA, SERBIA, SLOVAKIA AND SLOVENIA:	Stokke Customer Service Tel: +49 7031 611 580, Fax: +49 7031 611 58 60, Email info.eu@stokke.com
CHINA, SOUTH EAST ASIA	Stokke Hong Kong Ltd., 26th Floor, EIB Centre, No. 40 Bonhamstrand East, Sheung Wan, Hong Kong Tel: (852) 2987 8178, Email Hong Kong: cs.hk@stokke.com, Email China: cs.cn@stokke.com
DENMARK	Stokke Customer Service Tel: +49 7031 611 580, Fax: +49 7031 611 58 60, Email: consumer.support@stokke.com
FINLAND	Stokke Customer Service Tel: +49 7031 611 580, Fax: +49 7031 611 58 60, Email: consumer.support@stokke.com
FRANCE	Stokke Customer Service Tel: +49 7031 611 580, Fax: +49 7031 611 58 60, Email: info.fr@stokke.com
GERMANY	Stokke Customer Service Tel: +49 7031 611 580, Fax: +49 7031 611 58 60, Email: stokke.de@stokke.com
IRELAND	Stokke Customer Service Tel: +49 7031 611 580, Fax: +49 7031 611 58 60, Email: info.uk@stokke.com
ISRAEL	Shevtov LTD. 3a Haazmaut st. Even Yehuda. Tel: 09 8912314. E-mail: reissg@netvision.net.il
ITALY	Stokke Customer Service, Tel: +49 7031 611 580, Fax: +49 7031 611 58 60, Email: info.it@stokke.com
JAPAN	Stokke Ltd. Tel: +81 3 6222 3630, Fax: +81 3 6222 3636, Email: info.jp@stokke.com
LUXEMBOURG	Stokke Customer Service Tel: +49 7031 611 580, Fax: +49 7031 611 58 60, Email: info-belux@stokke.com
MEXICO	Stokke Customer Service Tel: +34 943 130 596, Fax: +34 943 133 201, Email: us.orders@stokke.com
NETHERLANDS	Stokke Customer Service Tel: +31 13-211 9002, Fax: +31 13-211 9003, Email: info-nl@stokke.com
NEW ZEALAND	Viking Imports Ltd. Tel: +64 9 4267822, Email: info@vikingimports.co.nz
NORWAY	Stokke Customer Service Tel: +47 70 24 49 70, Fax: +47 70 24 49 90, Email: consumer.support@stokke.com
PORTUGAL	Stokke Atendimento ao Cliente Tel: +34 943 130 596, Fax: +34 943 133 201, Email: info.es@stokke.com
RUSSIA	Stokke Customer Service Tel: +49 7031 611 580, Email cs.ru.cis@stokke.com
SOUTH-AMERICA	Stokke Customer Service Tel: +34 943 130 596, Fax: +34 943 133 201, Email: south.america@stokke.com
SOUTH-KOREA	Stokke Korea Co., Ltd. Tel: 82-1544-8342 Fax: 82-2-3453-6347 Email: cs.kr@stokke.com
SPAIN	Stokke Atención al Cliente Tel: +34 943 130 596, Fax: +34 943 133 201, Email: info.es@stokke.com
SWEDEN	Stokke Customer Service Tel: +49 7031 611 580, Fax: +49 7031 611 58 60, Email: consumer.support@stokke.com
SWITZERLAND	Stokke Customer Service Tel: +49 7031 611 580, Fax: +49 7031 611 58 60, Email: info.ch@stokke.com
TURKEY	Stokke Customer Service Tel: +49 7031 611 580, Fax: +49 7031 611 58 60, Email: importers@stokke.com
UKRAINE	Millenium Ltd. Tel: +38 044 492 00 22
UNITED ARAB EMIRATES /MIDDLE EAST	DutchKid FZCO, Tel: +971 (0) 4 323 2500, Email: info@dutchkid.com
UNITED KINGDOM	Stokke Customer Service Tel: +49 7031 611 580, Fax: +49 7031 611 58 60, Email: info.uk@stokke.com
USA/CANADA	Customer Service Contact: STOKKE LLC, 5 High Ridge Park, Suite #105, Stamford CT 06905, USA Consumer Support: Tel: 203-355-7800, Fax: 203-355-7815, Email: info-usa@stokke.com
OTHER MARKETS	Locate your nearest retailer at stokke.com
ECOMMERCE	For country specific phone numbers or to send an Email, visit stokke.com/global/contact-us