

STOKKE® IZI GO MODULAR™

By BeSafe®

Car seat user guide



UN regulation
no. R129
i-Size

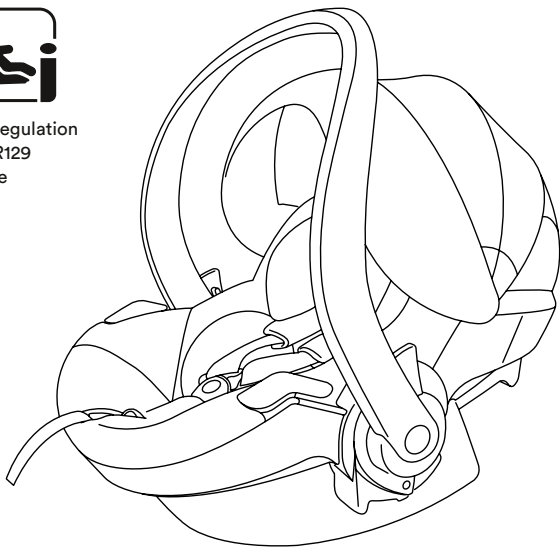

Stature height 40-75 cm



Max. weight 13 kg



Age 0-12 mths

Designed to be closer™



| | | |
|----------------------------|-----------|-----|
| USER GUIDE | UK/IE | 10 |
| دليل المستخدم | AE | 21 |
| РЪКОВОДСТВО ЗА ПОТРЕБИТЕЛЯ | BG | 22 |
| 用戶指南 | CN simpl. | 28 |
| NÁ VOD K POUŽITÍ | CZ | 34 |
| GEBRAUCHSANWEISUNG | DE | 40 |
| BRUGSANVISNING | DK/NO | 46 |
| KASUTUSJUHEND | EE | 52 |
| INSTRUCCIONES DE USO | ES | 58 |
| KÄYTTÖOHJE | FI | 64 |
| NOTICE D'UTILISATION | FR | 70 |
| ΟΔΗΓΟΣ ΧΡΗΣΤΗ | GR | 76 |
| PRIRUČNIK ZA UPORABU | HR | 82 |
| KEZELÉSI ÚTMUTATÓ | HU | 88 |
| GUIDA UTENTI | IT | 94 |
| 使用説明書 | JP | 100 |
| 사용설명서 | KR | 106 |
| VARTOTOJO INSTRUKCIJA | LT | 112 |
| LIETOTĀJA ROKASGRĀMATA | LV | 118 |
| GEBRUIKSAANWIJZING | NL | 124 |
| INSTRUKCJA UŻYTKOWANIA | PL | 130 |
| MANUAL DE INSTRUÇÕES | PT | 136 |
| GHIDUL UTILIZATORULUI | RO | 142 |
| ИНСТРУКЦИЯ | RU | 148 |
| BRUKSANVISNING | SE | 154 |
| NAVODILA ZA UPORABO | SI | 160 |
| POUŽÍVATEĽSKÁ PRÍRUČKA | SK | 166 |
| KULLANIM KILAVUZU | TR | 172 |
| ИНСТРУКЦІЯ | UA | 178 |

1

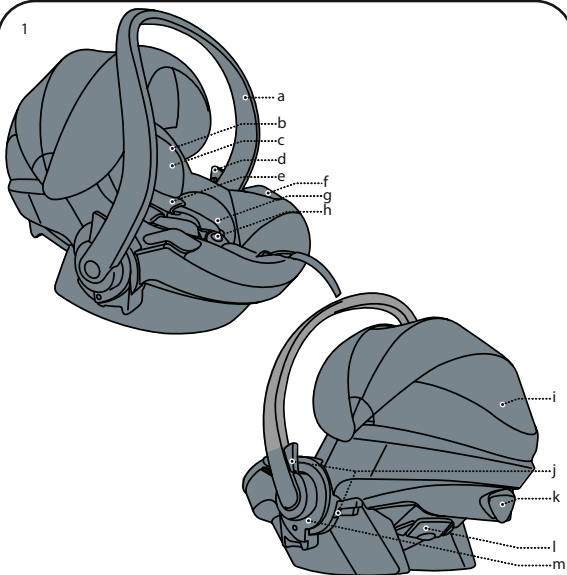

2

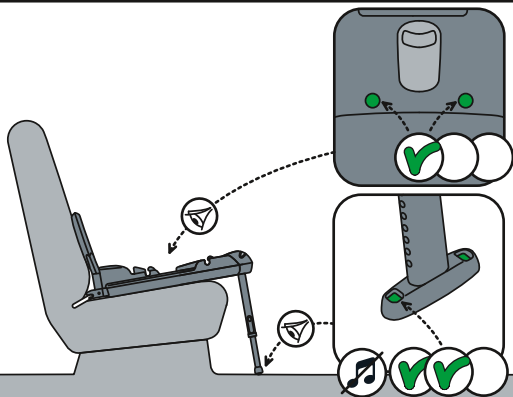

3

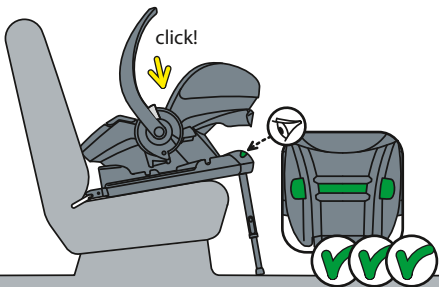

4

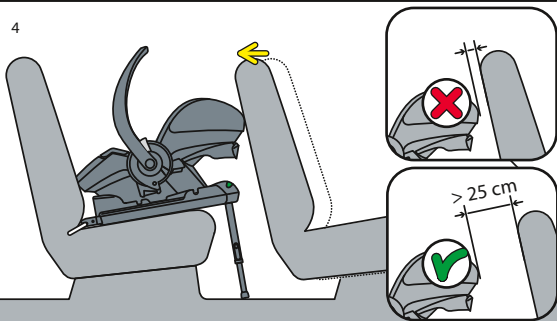

5

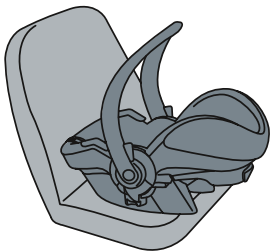

6

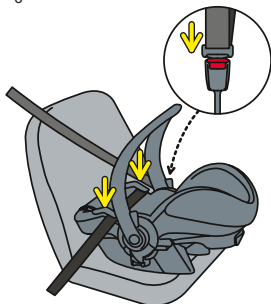

7

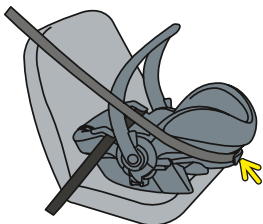

8

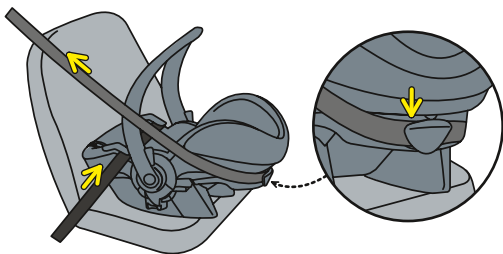

9



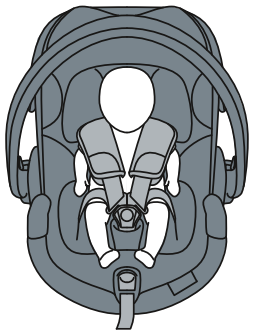
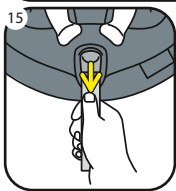
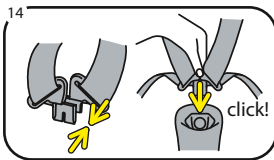
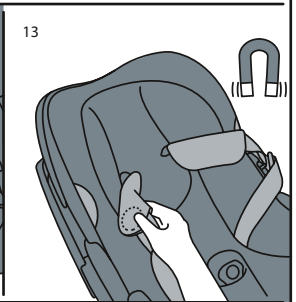
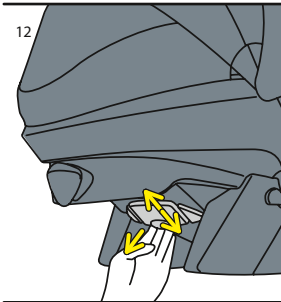
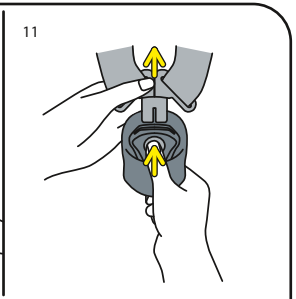
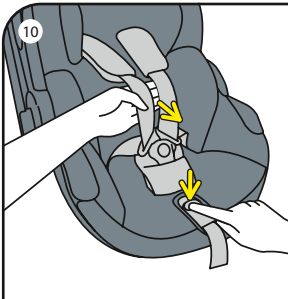

16

< 60 cm
0-4 months

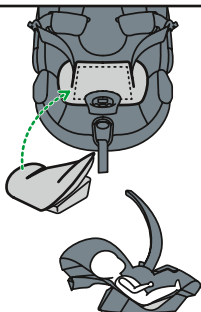

17

60-65 cm
4-6 months

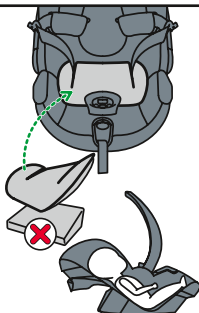

18

> 65 cm
> 6 months

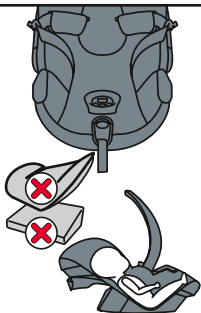

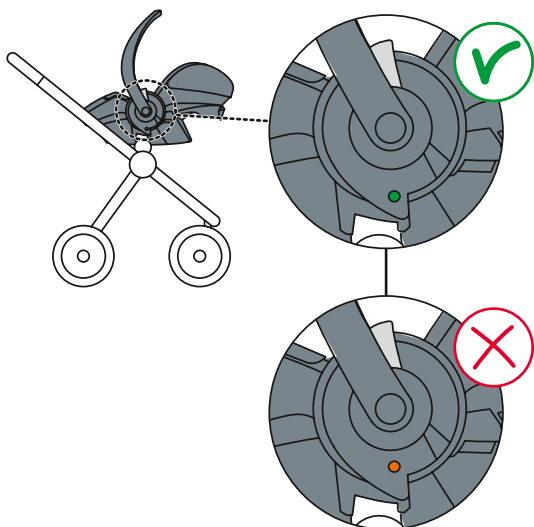
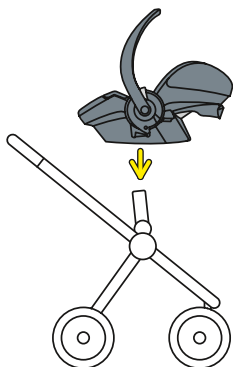

20

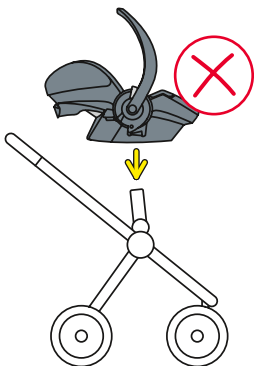
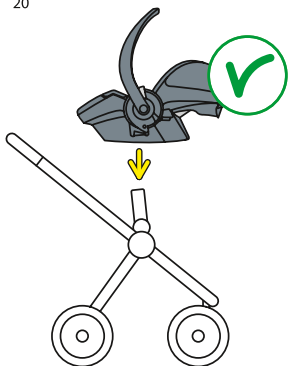

21

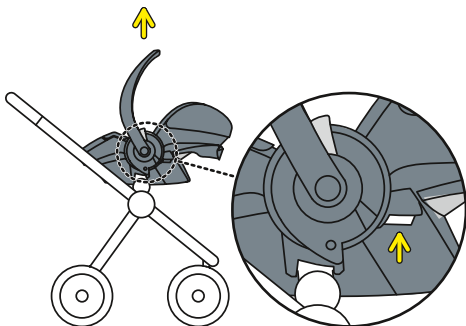

Thank you for choosing Stokke® iZi Go Modular™ by Besafe®

⚠ It is important that you read this user manual BEFORE installing your seat. Incorrect installation could endanger your child.

IMPORTANT! KEEP FOR FUTURE REFERENCE.

⚠ Vital information



- The child seat **MUST NOT** be installed in a front passenger seat **WITH AN ACTIVATED AIRBAG**.
- Stokke® iZi Go Modular™ by Besafe® can be installed rearfacing on iZi Modular i-Size base or can be installed rearfacing with a 3-point car belt, approved according to UN/ECE Regulation No.16 or other equivalent standards.
- Stokke® iZi Go Modular™ by Besafe® is approved for children with a stature height from 40 to 75 cm, with a max. weight of 13 kg.
- The harness straps must always be locked when the child is in the seat.
- The harness straps must be tightened without slack and not twisted.
- The shoulder pads contain magnets. Magnets can influence electronic equipment such as pacemakers.
- Protect any part of the child's body which is exposed to the sun.
- Remove the head space reducers on both sides from the headrest when the child is older than 3 months or if the head is not fitting anymore. These reducers can be removed by opening the velcro on the back of the head rests.
- Remove the baby cushion (bottom part) when the child is taller than 60 cm, or over 4 months.
- Remove the baby cushion (bottom part) and body hugger (upper part) when the child is taller than 65 cm, or over 6 months.
- After an accident, the seat must be replaced. Although it may look undamaged, if you were to have another accident, the seat may not be able to protect your child to the level to which it was designed.
- Prevent the seat from becoming trapped or weighed down by luggage, seats and/or slamming doors.
- Make sure you can fit no more than one finger between the harness and your child (1 cm).
- **DO NOT** attempt to dismantle, modify or add any part to the seat. Warranty will be void if non-original parts or accessories are used.

- Make sure all passengers are informed about how to release your child in case of emergency.
- Make sure luggage or other objects are properly secured. Unsecured luggage may cause severe injuries to children and adults in case of accidents.
- Never use the seat without the cover. The cover is a safety feature and may only be replaced by an original BeSafe cover.
- Do not use any aggressive cleaning products; these may harm the construction material of the seat.
- Stokke advises that child seats should not be bought or sold second-hand.
- KEEP this user manual for later use with the seat.
- DO NOT use the seat for longer than 7 years. Due to ageing, the quality of the material may change.

⚠ Warnings (EN 12790-2009): using the seat as a reclined cradle



⚠ IMPORTANT! KEEP FOR FUTURE REFERENCE.

- Never leave the child unattended.
- Do not use the seat as reclined cradle once your child can sit unaided.
- This reclined cradle is not intended for prolonged periods of sleeping.
- It is dangerous to use this reclined cradle on an elevated surface, e.g. a table.
- Always use the restraint system.
- This reclined cradle does not replace a cot or a bed. Should your child need to sleep, then it should be placed in a suitable cot or bed.
- Do not use the reclined cradle if any components are broken or missing.
- Do not use accessories or replacement parts other than those approved by the manufacturer.
- If in doubt, consult either the car seat manufacturer or the retailer.

Preparing to install

- Carrying handle (1a)
- Head cushion (1b)
- Head space reducer (1c)
- Handle release buttons, 2x (1d)
- Shoulder straps, 2x (1e)
- Hip belt hook, 2x (1f)
- Baby cushion (1g)
- Harness buckle (1h)
- Sun canopy (1i)
- Stroller release handles, 2x (1j)
- Shoulder belt hook (1k)
- Harness height adjuster (1l)
- Stroller adapter house (1m)

Installation of the seat on the i-Size base

- Check if the ISOfix and floor support indicators on the base are green **(2)**.
- Position the seat in the correct position on the base until it clicks with the base and the indicator at the front shows green **(3)**.
- Leave the carrying handle up in the carrying position.
- When the seat is positioned rearfacing on the back seat of the vehicle, you should, if possible, push the front seat of the vehicle backwards, so that it is in contact with the child seat. If it is not possible to obtain contact with the child seat, push the back rest of the front seat of the vehicle forward as far as possible **(4)**.
- The seat is delivered with removable SIP+ (side impact protection +). This extra side impact protection should be used on the doorside of the vehicle. It can be connected by slotting between the seatshell and the fabric. The seat already offers high level integrated side impact protection. This extra side impact protection improves the protection in the side impact still further. Do not use the SIP+ on the seat when the space between seat and door of the vehicle is too small, which might lead to a situation where the seat is not positioned correctly on the vehicle seat.

Removal of the seat of the i-Size base

- The seat can be taken off by pulling the seat release handle at the front of the base.

Belt installation

- Position the seat on the vehicle seat. Make sure the carrying handle is up in the carrying position (5).
- Guide the hip belt of the 3-point-belt over the blue sections under the hip belt hooks and fasten the seat belt with a 'click' (6).
- Guide the shoulder belt over the blue section through the shoulder belt hook at the rear side of the seat shell (7).
- Tighten the 3-point belt by pulling the belt through the hip belt hooks and through the shoulder belt hook until it is as tight as possible (8).
- Leave the carrying handle up in carrying position.

Positioning of the child

- Check that the shoulder strap slots are level with your child's shoulders (9).
- Pull the shoulder straps up while pressing the button of the central adjuster (10).
- Open the harness buckle (11).
- The height of the shoulder straps and the head cushion can be adjusted by pulling the release handle upwards at the back of the seat and pulling the handle up or down (12).
- Position the shoulder straps over the marking at the sides of the seat to use the magnets to keep the harness open while you position the child (13).
- When the child is positioned, place the shoulder straps over the child's shoulders and close the buckle: CLICK! (14).
- Pull the harness strap through the central adjuster in the direction of the arrow straight up/forwards. Continue pulling until the harness is a comfortable but a firm fit (15).
- You can protect your child against the sun by raising the sun canopy.

Baby cushion

The baby cushion offers extra comfort for young babies. As baby grows the thickness of the baby cushions can be adjusted.

- 0-4 m (16).
- 4-6 m (17).
- 6 m + (18).

Using the Stokke® iZi Go Modular™ by Besafe® with a stroller from Stokke

The Stokke® iZi Go Modular™ by BeSafe® can only be used on the following strollers:

Stokke® Xplory®, Stokke® Crusi™, Stokke® Trailz™ and Stokke® Scoot™.

Installation on a stroller (19)

Align the stroller adapter house above the adapters of the stroller and move straight down, click (2x) ! Green dots on both sides indicate that the seat is properly fastened.

- The car seat should always be facing the parent (20).

Removing from a stroller (21)

- Move the carrying handle into carrying position.
- Push the stroller release up at both sides while lifting the seat vertically from the stroller.

Removing and refitting the cover

- Do take care when you remove the cover, as re-fitting the cover is done in reverse.

Cleaning instructions

The covers of the Stokke® iZi Go Modular™ by BeSafe® must be washed in accordance with the instructions on the inside of the covers. Clean harness by hand with water and mild soap.

Warning: potential misuse

- The child seat MUST NOT be installed in a front passenger seat WITH AN ACTIVATED AIRBAG.
- The floor support must always be used. Make sure that the floor support is fully pushed down.
- Make sure the indicators are green before you drive.



Guarantee

- Should this product prove faulty within 24 months of purchase due to materials or manufacturing fault, except covers and harness straps, please return it to the original place of purchase.
- The guarantee is only valid when you use your seat appropriately and with care. Please contact your retailer, they will decide if the seat will be returned to the manufacturer for repair. Replacement or return cannot be claimed. The guarantee is not extended through repair.
- The guarantee expires: when there is no receipt, when defects are caused by incorrect and improper use, when defects are caused by abuse, misuse or negligence.

الضمان

- إذا ثبت وجود عيوب في هذا المنتج خلال 24 شهرًا من تاريخ الشراء بسبب عيب في المواد أو التصنيع، ما عدا الأغطية وأربطة الطقم، فالرجاء إعادته إلى مكان الشراء الأصلي.
- هذا الضمان غير ساري المفعول إلا عندما تستخدم مقعدك بشكل صحيح وبحرص. الرجاء الاتصال بالبائع، وهو سيقدر ما إذا كان يجب إعادة المقعد إلى المصنِّع للتصليح أم لا. لا يمكن المطالبة بالاستبدال أو الإعادة. لا يتم تمديد الضمان خلال الإصلاح.
- تنتهي صلاحية الضمان في الحالات التالية: عند عدم وجود إيصال، أو عندما تكون العيوب ناتجة عن الاستخدام الخطأ أو غير المناسب، أو عندما تكون العيوب ناتجة عن الإساءة أو إساءة الاستخدام أو الإهمال.

استخدام Stokke® iZi Go Modular™ by Besafe مع عربة الأطفال من Stokke

«ينبغي عدم استخدام Stokke® iZi Go Modular™ by BeSafe سوى مع الطرازات التالية من عربات الأطفال

Stokke® Scoot™، و Stokke® Xplory®، Stokke® Trailz™، Stokke® Crusi™

تركيب المقعد على عربة أطفال (19)

قم بمحاذاة غرفة مهائئ عربة الأطفال فوق مهائئات عربة الأطفال، ثم قم بتحريكها في خط مستقيم لأسفل، طقطقة (2x) ! تشير النقاط الخضراء على كلا الجانبين إلى أن المقعد مثبت بشكل صحيح. يجب دائماً أن يظل مقعد السيارة مواجهاً لأحد الوالدين. (20)

إزالة المقعد من عربة الأطفال (21)

- قم بتحريك يد الحمل إلى وضع الحمل.
- ادفع أيدي تحرير عربة الأطفال إلى أعلى في كلا الاتجاهين أثناء رفع مقعد الطفل عن العربة في اتجاه عمودي.

إزالة الغطاء وإعادة تركيبه

- يجب الانتباه عند إزالة الغطاء، لأن تركيب الغطاء يتم بوضعه بطريقة عكسية.

تعليمات التنظيف

«يتعين غسل أغطية Stokke® iZi Go Modular™ by BeSafe بما يتفق مع الإرشادات المبينة على دواخل الأغطية. الرجاء تنظيف الأحزمة يدوياً باستخدام الماء وصابون خفيف



تحذير: إساءة الاستخدام المحتملة ⚠️

- ليس من المسموح تركيب المقعد أمام مقعد الراكب مع وجود كيس هوائي نشط.
- يجب استخدام الدعامة الأرضية دائماً. تأكد من دفع الدعامة الأرضية نحو الأسفل بالكامل.
- عند تركيبها مع ISOfix: تأكد من أن المؤشرات بلون أخضر قبل أن تقوم بالقيادة.

تركيب الحزام

- ضع المقعد على مقعد السيارة. تأكد من أن يد الحمل في وضع الحمل. (5)
- قم بتحريك حزام الورك من الحزام ذي الثلاثة محاور فوق الجزء الأزرق من خلال خطاطيف حزام الورك، ثم اربط حزام الأمان الخاص بالسيارة على أن تسمع صوت 'طقطقة'. (6)
- قم بتحريك حمالة الكتف فوق الجزء الأزرق من خلال خطاف حمالة الكتف بالجزء الخلفي من المقعد. (7)
- شد الحزام ذا الثلاثة محاور عن طريق سحب الحزام من خلال خطاطيف حزام الورك ومن خلال خطاف حمالة الكتف حتى يكون محكماً بالفعل. (8)
- اترك يد الحمل في وضع الحمل.

وضعية الطفل

- وضع حمالات الكتف: تأكد من أن فتحات حمالة الكتف محاذاة لأكتاف طفلك. (9)
- اسحب حمالات الكتف إلى أعلى مع الضغط على زر أداة الضبط المركزي. (10)
- افتح إبزيم تثبيت الطقم. (11)
- من الممكن ضبط ارتفاع حمالات الكتف ومسند الرأس من خلال شد مقبض التحرير إلى أعلى في مؤخرة المقعد وشد المقبض لأعلى أو لأسفل. (12)
- وضع حمالات الكتف أعلى العلامة الموجودة على جوانب المقعد لاستخدام المغناطيس لإبقاء الأحزمة مفتوحة عند وضع الطفل. (13)
- بعد وضع الطفل داخل المقعد، ضع حمالات الكتف فوق كتفي الطفل ثم أغلق الإبزيم: طقطقة! (14)
- اسحب حمالة الطقم من خلال أداة الضبط المركزي في اتجاه السهم الأخضر في خط مستقيم/للأمام.
- استمر في السحب حتى يصبح الطقم في وضع مريح ولكن محكم وثابت. (15)
- يمكنك حماية الطفل من الشمس عن طريق فرد المظلة الواقية من الشمس.

وسادة الطفل

يوفر مسند الطفل راحة زائدة للرضع. عند نمو الطفل، يمكن ضبط سمك مساند الأطفال.

• 4-0 شهرًا (16)

• 6-4 شهرًا (17)

• 6 شهرًا + (18)

⚠ التحضير للتركيب

- (1a) يد الحمل
- (1b) مسند الرأس
- (1c) مخفضات مساحة الرأس
- (1d) أزرار تحرير اليد 2x
- (1e) حمالات الكتف 2x
- (1h) خطاف حزام الورك
- (1g) وسادة الطفل
- (1h) إبرزيم تثبيت الطقم
- (1i) المظلة الواقية من الشمس
- (1j) أيدي تحرير عربة الأطفال 2x
- (1k) خطاف حمالة الكتف
- (1l) أداة ضبط الطقم
- (1m) غرفة مهابئ عربة الأطفال

تركيب المقعد في قاعدة i-Size

- تحقق من أن مؤشرات الدعامة الأرضية وأحزمة الأمان المركبة في القاعدة خضراء اللون. (2)
- ضع المقعد في الوضع الصحيح في القاعدة حتى يتلاءم مع القاعدة والمؤشر في المقدمة يظهر باللون الأخضر. (3)
- اترك يد الحمل في وضع الحمل.
- عندما يكون المقعد في وضعية الواجهة الخلفية في المقعد الخلفي للسيارة، يجب عليك دفع المقعد الأمامي من السيارة إلى الخلف، إذا كان ذلك ممكناً، بحيث يكون ملامساً لمقعد الطفل. وإذا لم يكن من الممكن ملامسته بمقعد الطفل، اضغط على السناد الخلفي للمقعد الأمامي للسيارة للأمام بقدر الإمكان. (4)
- المقعد مزود بـ SIP+ (واقى التصادم الجانبي+) القابل للإزالة. يجب استخدام واقى تصادم جانبي إضافي على الباب الجانبي للسيارة. يمكن الاتصال من خلال التشقيب بين هيكل المقعد والنسيج. يوفر المقعد بالفعل واقى تصادم جانبي متكامل ذا مستوى مرتفع. يُحسن واقى التصادم الجانبي الإضافي الحماية من التصادم الجانبي بدرجة كبيرة. لا تستخدم واقى التصادم الجانبي (SIP+) على المقعد إذا كانت AJ155:E137 بين المقعد وباب السيارة صغيرة جداً، يمكن أن يتسبب ذلك في عدم وضع المقعد بشكل صحيح على مقعد السيارة.

فك المقعد من قاعدة i-Size base

- من الممكن فك المقعد من خلال شد مقبض تحرير المقعد في مقدمة القاعدة.

- لا تستخدم المقعد من دون غطاء مطلقاً. الغطاء هو أحد ميزات السلامة ويجب عدم استبداله إلا بغطاء BeSafe أصلي.
- لا تستخدم أبداً أية منتجات تنظيف شديدة، فقد تضرّ بالمواد المكونة للمقعد.
- تنصح Stokke بعدم بيع أو شراء مقاعد الأطفال المستعملة.
- احتفظ بدليل المستخدم هذا للاستخدام المستقبلي مع المقعد.
- لا تستخدم المقعد لفترة أطول من 7 سنوات. قد تتغير جودة المواد نتيجة لاستخدامها لفترة طويلة.
- من المهم أن تقرأ دليل المستخدم هذا قبل تركيب مقعدك. التركيب الخاطئ قد يعرض طفلك للخطر.



**⚠ تحذير (EN 12790-2009): استخدام المقعد كسرير
هزاز منحني**

⚠ هام! احتفظ به للرجوع إليه عند الضرورة في المستقبل.

- لا تترك الطفل بدون مراقبة مطلقاً
- لا تستخدم المقعد كسرير هزاز منحني إذا كان طفلك سيجلس عليه بدون دعم.
- هذا السرير الهزاز المنحني غير مُخصص للنوم عليه لفترات طويلة.
- من الخطورة بمكان استخدام هذا المقعد على سطح مرتفع، مثل الطاولة.
- احرص دائماً على استخدام نظام الاحتجاز.
- لا يستخدم هذا السرير الهزاز كسرير أطفال أو سرير للنوم. إذا كان طفلك يحتاج إلى النوم، يجب استبداله بسرير أطفال أو سرير نوم مناسب.
- لا تستخدم السرير الهزاز إذا كان مكون من مكوناته مكسوراً أو مفقوداً.
- لا تستخدم أي ملحقات أو قطع استبدال غير الموافق عليها من قبل المصنع.
- وإذا كنت في شك حيال ذلك، ارجع إلى مصنع جهاز تثبيت الطفل أو تاجر التجزئة.

Stokke® iZi Go Modular™ by Besafe® شكراً لك على اختيار

⚠ من المهم أن تقرأ دليل المستخدم هذا قبل تركيب مقعدك. التركيب الخاطئ قد يعرض طفلك للخطر. هام - اقرأ التعليمات بعناية قبل استخدام والاحتفاظ بها للرجوع إليها في المستقبل



⚠ معلومات مهمة

- ليس من المسموح تركيب المقعد أمام مقعد الراكب مع وجود كيس هوائي نشط.
- من الممكن تركيب Stokke® iZi Go Modular™ by Besafe® في الواجهة الخلفية على قاعدة Modular i-Size أو من الممكن تركيبها في المقعد الخلفي مع ISOfix ثلاثي النقاط المعتمد طبقاً للوائح الأمم المتحدة واللجنة الاقتصادية لأوروبا رقم 16 أو طبقاً لمعايير أخرى المماثلة.
- تعتمد Stokke® iZi Go Modular™ by Besafe® للأطفال بقوام بارتفاع من 40 إلى 75 سم، ووزن يصل إلى 13 كغم بحد أقصى.
- يجب قفل حمالات الطاقم دائماً عندما يكون الطفل في المقعد.
- يجب إحكام حمالات الطاقم دون إهمال ودون لفها.
- تحتوي الكتافات على مغناطيسات. يمكن أن تؤثر المغناطيسات على الأجهزة الإلكترونية مثل أجهزة ضبط نبضات القلب.
- وتحمي أي جزء من جسم الطفل قد يكون معرضاً لأشعة الشمس.
- قم بإزالة مخفضات مساحة الرأس على كلا الجانبين من مسند الرأس عندما يبلغ الطفل أكثر من 3 أشهر أو إذا لم يعد وضع الرأس غير مناسباً. يمكن إزالة هذه المخفضات عن طريق فتح الفيلكرو على الجزء الخلفي من مساند الرأس.
- قم بإزالة مسند الطفل (الجزء السفلي) عندما يكون الطفل أطول من 60 سم، أو يبلغ من العمر أكثر من 4 أشهر.
- قم بإزالة مسند الطفل (الجزء السفلي) وحاوية الجسم (الجزء العلوي) عندما يكون الطفل أطول من 65 سم، أو يبلغ من العمر أكثر من 6 أشهر.
- بعد وقوع حادث، يجب استبدال المقعد. رغم أنه قد يبدو غير متضرر، فقد يعجز المقعد عن حماية طفلك كما ينبغي به إذا وقع أي حادث آخر.
- احرص على منع احتجاز المقعد أو إنقاله بالأمتعة و/أو عن طريق سند الأبواب المغلقة.
- تأكد من أن المسافة بين جهاز التثبيت والطفل لا تسع لأكثر من إصبع واحد (1سم).
- لا تحاول تفكيك أو تعديل أو الإضافة إلى أي جزء إلى المقعد. يصير الضمان لاغياً إذا تم استخدام أجزاء أو إكسسوارات غير أصلية.
- تأكد من اطلاع جميع الركاب على كيفية تحرير طفلك في حالة الطوارئ.
- تأكد من تثبيت أمتعتك أو الأغراض الأخرى بإحكام. الأمتعة غير المثبتة بإحكام قد تسبب إصابات شديدة للأطفال والبالغين في حالة وقوع حوادث.

Благодарим Ви, че избрахте Stokke® iZi Go Modular™ by Besafe®

⚠ Важно е да прочетете това ръководство ПРЕДИ да монтирате седалката.

Неправилният монтаж би могъл да застраши вашето дете.

ВАЖНО! Запазете тези указания за бъдеща справка

⚠ Жизненоважна информация

- НЕ СЕ РАЗРЕШАВА поставянето на седалката на предно място за пътника ПРИ АКТИВИРАНА ВЪЗДУШНА ВЪЗГЛАВНИЦА.
- Stokke® iZi Go Modular™ by Besafe® може да бъде монорирана обръната назад на iZi Modular i-Size база или може да бъде монтирана обръната назад посредством 3 точков автомобилен колан, одобрен в съответствие с UN/ECE Регламент № 16 или друг еквивалентен стандарт.
- Stokke® iZi Go Modular™ by Besafe® е одобрена за деца с ръст от 40 до 75см.и макс. тегло до 13кг.
- Когато детето е в седалката, закопчалката на коланите винаги трябва да бъде закопчана.
- Коланите на седалката трябва да са стегнати, без хлабини и прегъвания.
- Раменните подложки съдържат магнити. Магнитите могат да повлияят на електронно оборудване, напр. пейсмейкър.
- Защитете всяка част от тялото на детето, която е изложена на слънце.
- Отстранете редукторите за пространството за главата от двете страни на облегалката за глава, когато детето е на повече от 3 месеца или когато главата вече не се побира. Редукторите могат да бъдат отстранени като отворите велкрото от задната страна на облегалката
- Отстранете бебешката подложка (долната част) когато детето е по-високо от 60см. или е по - голямо от 4 месеца
- Отстранете бебешката подложка (долната част) и подложката за тялото (горната част) когато детето е по-високо от 65см. или е по - голямо от 6 месеца
- След злополука, седалката трябва да бъде подменена. Въпреки, че може да изглежда здрава, при други инциденти седалката може да не успее да предпази вашето дете толкова добре, колкото се очаква.
- Предпазвайте седалката от натиск с багаж, седалки или притискане от врата.



- Уверете се, че разстоянието между коланите на столчето и бебето е не повече от един пръст (1 см.)
- НЕ СЕ опитвайте да демонтирате, промените или добавяте части към седалката. Гаранцията става невалидна при употреба на неоригинални части или аксесоари.
- Уверете се, че всички пътници знаят, как да освободят вашето дете при спешен случай.
- Уверете се, че багажът или други предмети са подходящо обезопасени. В случай на инцидент, необезопасеният багаж може да причини сериозни наранявания на деца или възрастни.
- Никога не използвайте седалката без покривалото. Покривалото е елемент за безопасност и може да се замени само с оригинално BeSafe покривало.
- Не използвайте силни почистващи препарати. Те могат да повредят изграждащия материал на седалката.
- Stokke препоръчва да не се купуват или продават детски седалки втора употреба.
- ЗАПАЗЕТЕ това ръководство заедно със седалката за бъдеща употреба.
- НЕ използвайте седалката повече от 7 години. Поради остаряване, качеството на материала може да се промени.

⚠ Внимание (EN 12790-2009): ползван е на столчето за кола като люлка



⚠ ВАЖНО: ЗАПАЗЕТЕ ЗА БЪДЕЩИ СПРАВКИ

- Никога не оставяйте детето без надзор.
- Не използвайте детската седалка като люлка след като вашето дете може да седи без чужда помощ.
- Тази лежаща люлка не е предназначено за продължителни периоди на спане.
- Опасно е да се използва тази седалка на повдигнати повърхности, като маси.
- Винаги използвайте система за безопасност.
- Това лежаща люлка не замества детското креватче или леглото. Ако се наложи детето ви да спи трябва да се постави в подходящо детско креватче или легло.
- Не използвайте лежащата люлка ако някои от компонентите ѝ са счупени или липсват.
- Не използвайте аксесоари или резервни части, различни от тези, одобрени от производителя
- Ако имате съмнения, се консултирайте с производителя или с продавача на детската система за безопасност.

Подготовка за монтаж

- Дръжка за носене (1a)
- Подложка за главата (1b)
- Редуктор за пространството за главата (1c)
- Бутони за освобождаване на дръжката, 2 бр. (1d)
- Презраменни ленти, 2 бр. (1e)
- Куки за долната част на предпазния колан на автомобила, 2 бр. (1f)
- Бебешка възглавничка (1g)
- Закопчалка на коланите (1h)
- Сенник (1i)
- Палци за освобождаване на кошчето от количката, 2 бр. (1j)
- Кука за презраменната част на предпазния колан на автомобила (1k)
- Регулатор за промяна на височината на колана (1l)
- Кожух на адаптера за детска количка (1m)

Монтаж на седалката на i-Size базата

- Проверете дали индикаторите на опората за пода на базата са зелени (2).
- Поставете седалката в правилната позиция на базата докато щракне и заключи към базата и индикаторите отпред са зелени (3).
- Оставете дръжката за носене в разгъната позиция.
- Когато седалката е позиционирана обърната назад на задната седалка на автомобила ако е възможно трябва да бутнете предната автомобилна седалка назад, така че да е в контакт с детската седалка. Ако не е възможно да се получи контакт с детската седалка, бутнете облегалката на предната седалка на превозното средство напред, доколкото е възможно (4).
- Седалката може да бъде доставена с отстраняема SIP (защита от страничен удар+). Защитата от страничен удар трябва да бъде използвана от страната на вратата на автомобила. Тя може да бъде свързана между корпуса на седалката и тапицерията. Седалката има интегрирана странична защита от висока степен. Тази допълнителна странична защита подобрява защитата при страничен удар. Не използвайте SIP+ на седалката когато разстоянието между седалката и вратата на автомобила е твърде малко и което може да доведе до ситуация в която детската седалка не е позиционирана правилно на автомобилната седалка.

Отстраняване на седалката от i-Size базата

- Седалката може да бъде отстранена чрез издърпване на дръжката за освобождаване на седалката от предната страна на базата.

Монтаж с колана

- Позиционирайте кошчето върху седалката на автомобила. Уверете се, че дръжката за носене е разгъната в позиция за пренасяне (5).
- Прекарайте долната част от 3-точковия предпазен колан на автомобила над сините части през куките за долната част на колана и го фиксирайте с щракване (6).
- Прекарайте презраменната част на предпазния колан над синята част и през куката за презраменната част на предпазния колан от задната страна на корпуса на кошчето (7).
- Затегнете максимално 3-точковия колан, като го изтеглите през куките за долната част на предпазния колан на автомобила и през куката за презраменната част на колана (8).
- Оставете дръжката за носене в разгъната позиция.

Позициониране на детето

- Позиция на презраменните ленти: уверете се, че гнездата им са на едно ниво с раменете на детето (9).
- Издърпайте нагоре презраменните ленти, докато държите натиснат бутона на централния регулатор (10).
- Отключете закопчалката на коланите (11).
- Височината на раменните колани и възглавницата за глава може да бъде регулирана чрез издърпване на копчето в горната част от задната страна на седалката и издърпването ѝ нагоре или надолу (12).
- Позиционирайте раменните колани над маркировката от двете страни на седалката за да използвате магнитите, да задържат коланите отворени докато позиционирате детето (13).
- Когато детето е заело мястото си – поставете коланите през раменете му/й и ги закопчайте: щрак! (14).
- Прекарайте предпазния колан през централния регулатор по посоката, указана със зелена стрелка право напред. Продължете да издърпвате, докато ограничителния колан бъде достатъчно стегнат, но удобен (15).
- Можете да предпазите детето от слънцето, като разгънете сенника.

Бибешка възглавничка

Бибешката възглавница предлага допълнителен комфорт за малките бебета. Когато бебето расте, дебелината на бибешката възглавница може да се редуцира.

- 0-4 мес (16)
- 4-6 мес (17)
- 6 мес + (18)

Използване на Stokke® iZi Go Modular™ by Besafe® с детска количка Stokke

Stokke® iZi Go Modular™ на BeSafe® може да се използва само със следните детски колички: Stokke® Xplory®, Stokke® Crusi™, Stokke® Trailz™ и Stokke® Scoot™.

Монтиране върху детска количка (19)

Подравнете кожуха на адаптера над адаптерите на детската количка и преместете право надолу, щрак (2 пъти)! Зелените точки от двете страни показват, че седалката е правилно закрепена.

- Седалката за автомобил трябва винаги да е обърната към родителя (20).

Сваляне от детска количка (21)

- Разгънете дръжката в позиция за носене.
- Натиснете бутоните за освобождаване от двете страни на количката, докато повдигате кошчето вертикално от нея.

Сваляне и повторно слагане на калъфа на седалката

- Внимавайте при сваляне на калъфа, тъй като поставянето му става в обратния ред.

Инструкции за почистване

Калъфите на Stokke® iZi Go Modular™ by BeSafe® трябва да се перат в съответствие с инструкциите на вътрешната страна на калъфите. Почиствайте коланите ръчно с вода и мек сапун.

ВНИМАНИЕ: възможна неправилна употреба

- НЕ СЕ РАЗРЕШАВА поставянето на седалката на предно място за пътника ПРИ АКТИВИРАНА ВЪЗДУШНА ВЪЗГЛАВНИЦА.
- Винаги използвайте опората към пода. Уверете се, че опората към пода е напълно издърпана надолу.
- При монтаж заедно с ISOfix: Уверете се, че индикаторите са зелени преди да шофирате.



Гаранция

- При дефект в материала или начина на производство настъпил в рамките на 24 месеца след датата на покупка, моля върнете продукта на оригиналния продавач. Не важи за покривала и колани.
- Гаранцията е валидна само, ако използвате вашата седалка правилно и внимателно. Моля, свържете се с вашия търговец. Той ще реши дали е нужно седалката да бъде върната на производителя за ремонт. Не може да претендирате за замяна или връщане ако има възможност за ремонт. Гаранцията не се удължава след ремонт.
- Гаранцията е невалидна: при липса на касова бележка, при дефекти причинени от неправилна и неподходяща употреба, или ако дефектите са породени от използване на сила, неправилна употреба или небрежност.

谢谢选用Stokke®公司的 iZi Go Modular™ By BeSafe®安全座椅

⚠ 请在安装您的座椅之前务必阅读此用户手册。错误的安装可能给您的孩子造成危险。

重要提示：使用前请仔细阅读说明，并且请妥善保存供以后参照

⚠ 重要信息

- 严禁将儿童座椅安装于配置有安全气囊的汽车前排座椅上。
- Stokke® iZi Go Modular™ by Besafe®可以后向安装在iZi Modular i-Size基座上，或者使用符合UN/ECE 第16号法规或其他相关标准的三点式安全带进行后向式安装。
- Stokke® iZi Go Modular™ by Besafe®获准用于身高为40-75cm, 最大体重为13kg的孩子。
- 当您孩子在安全座椅内，内置安全带系统必须要始终锁紧。
- 内置安全带系统必须要拉紧，没有任何松弛或者扭曲。
- 肩垫含有磁铁，磁铁可能影响电子设备，如起搏器。
- 保护孩子暴露在太阳底下的身体每一部分。
- 当孩子年龄超过3个月或当孩子头部已不能适应枕头的空间，请移除枕头侧泡棉。该侧泡棉可以通过打开枕头后面两侧的粘扣取出。
- 当孩子高于60cm或者大于6个月时，请移除婴儿软垫（底部）。
- 当孩子高于65cm或者大于6个月时，请移除婴儿软垫（底部）以及靠垫（上部）。
- 车祸事故后，必须更换安全座椅。虽然它看上去并无任何损坏，但是车祸事故一旦再次发生，该座椅可能无法完全发挥该有的保护儿童的作用。
- 防止安全座椅被行李，汽车座椅以及/或者猛关的门捆住或者压倒
- 请确保在您孩子和内置安全带之间只能容易下1个指头的距离（1cm）。
- 不要试图拆除、修改或添加任何部件到安全座椅上。如果使用非原厂的零件或配件，保修将自动失效。
- 确认汽车里的所有乘客都知道如何把您的孩子从安全座椅里取出来，以防万一出现紧急情况。
- 确定所有的行李及其他物品都安全地摆放好。没有安全摆放好的



行李会在车辆事故中对成人及儿童造成的严重地伤害。

- 请勿使用没有椅套的安全座椅。椅套具备安全特性的，只能更换原厂的BeSafe椅套。
- 严禁使用任何腐蚀性清洁产品，因为这些产品可能会损害安全座椅的组成材料。
- Stokke 建议不应购买二手或以二手物品出售儿童安全座椅。
- 把该用户手册与安全座椅保存在一起备以后使用。
- 请勿使用本产品超过七年。由于老化，材料的质量可能会发生改变。

⚠ 警告: (EN 12790-2009): 将安全座椅当婴儿摇篮使用



⚠ 重要! 请保存以便日后查阅。

- 请勿单独留下孩子。
- 当您的孩子能够独自坐立的时候，请不要将该安全座椅当婴儿摇篮使用。
- 该斜躺摇篮不适用于长时间睡眠。
- 在一个上升的平面上使用该安全座椅是很危险的，例如，桌面。
- 总是使用约束系统。
- 该斜躺摇篮不能代替儿童床或床。如果您的孩子需要睡眠，应该睡在合适的儿童床或床。
- 请勿使用该斜躺摇篮，若任何部件损坏或者遗失。
- 请勿使用未经制造商认可的任何配件或者置换件。
- 如有疑问，请咨询安全座椅制造商或者零售商。

⚠ 请在安装您的座椅之前务必阅读此用户手册。错误的安装可能给您的孩子造成危险。

准备安装

- 提手 (1a)
- 枕头 (1b)
- 枕头侧泡棉 (1c)
- 提手释放钮 2个 (1d)
- 肩带 2X (1e)
- 臀带钩 2个 (1f)
- 婴儿软垫 (1g)
- 胯部安全带扣 (1h)
- 遮阳篷 (1i)
- 手推车释放手柄 2个 (1j)
- 肩带钩 (1k)
- 背带高度调节器 (1l)
- 手推车转接架 (1m)

在i-Size基座上安装座椅

- 检查ISOfix指示器和地面支撑显示器是否显示绿色。(2)
- 将座椅放置于基座上正确的位置，直到它卡入基座以及前面的指示器显示绿色。(3)
- 让提手处于提起位置。
- 当安全座椅安装在汽车的后排座位，如可以，您应该将前排座椅往后推至与安全座椅接触。如不能推至与安全座椅接触，将前排座椅的靠背尽可能往前推。(4)
- 该安全座椅可以配置可移除的SIP+(侧撞保护+)。侧撞保护必须要在靠车门的一边使用，可以连接在座椅外壳和椅套之间。该座椅具有高水准的一体侧撞保护。额外的侧撞保护更好地提高侧撞保护性能。車両のドアとシートの間隔が十分に確保できない場合はSIP+(側面衝撃保護+)を使用しないでください。チャイルドシートが車両の座席に正しく固定されない原因となります。

移除i-Size基座上的安全座椅

- 拉下基座前面的座椅释放手柄可取出安全座椅。

安全带安装

- 把安全座椅放在汽车座位上。确保提手处于提起位置。(5)
- 把3点式安全带的臀带沿蓝色部件上方拉过，穿过臀带钩，并咔哒一声扣紧汽车座椅安全带。(6)
- 把肩带沿蓝色部件上方拉过，并穿过安全座椅外壳背侧的肩带钩。(7)
- 拉紧3点式安全带时，将安全带穿过臀带钩及肩带钩拉紧。(8)
- 让提手处于提起位置。

放置小孩

- 肩带的位置：检查肩带槽是否与您孩子的肩膀齐平。(9)
- 按下中央调节器按钮，把肩带往上拉。(10)
- 打开胯部安全带扣。(11)
- 通过上下拉座椅后面的释放手柄，可调节肩带以及枕头的高度。(12)
- 当将孩子放在座椅上，可将安全带肩带放置于座椅两侧的标识位置，磁铁可以使安全带保持打开状态。(13)
- 放好孩子时，请把内置肩带拉过孩子的肩膀，并锁上安全带扣：咔嚓！(14)
- 按照绿色箭头方向，通过中央调节器将内置安全带径直往上/往前拉，一直拉到安全带舒服紧贴为止。(15)
- 您可以撑开遮阳篷，免得孩子晒太阳。

婴儿软垫

- 0-4个月 (16)
- 4-6个月 (17)
- 6个月+ (18)

在 Stokke 手推车上使用 Stokke® iZi Go Modular™ by Besafe® 安全椅
Stokke® iZi Go Modular™ by BeSafe® 只能用于以下手推车：
Stokke® Xplory®、Stokke® Crusi™、Stokke® Trailz™和 Stokke® Scoot™。

安装在手推车上 (19)

将手推车转接架对准手推车的转接器，然后笔直插入，
咔嗒（2声）！

两侧出现的绿灯说明座椅已固定妥当。

- 汽车座椅应始终面朝家长。(20)

从手推车上取下 (21)

- 把提手移动到提起位置。
- 把两侧的手推车释放装置往上推，同时将安全座从手推车上垂直提起。

移除和重新套上椅套

- 取下椅套的时候要多加注意，因为重新套上椅套的顺序恰好相反。

清洁说明

请根据椅套内侧的说明清洗 Stokke® iZi Go Modular™ by BeSafe® 的椅套。使用水和温和的肥皂，用手清洗安全带

警告：可能被滥用

- 严禁将儿童座椅安装于配置有安全气囊的汽车前排座椅上。
- 必须严格确保一直使用地面支撑。确保地面支撑完全被推到底。
- 安装 Isofix 座椅时：在您启动车辆前务必确保指示器呈绿色。



担保

- 如此产品在购买后24个月之内除外罩及全背式安全带外，因制造或材料问题而出现任何问题，则请直接退回到原购买点。
- 只有在您正确使用并妥善照顾您的座椅时，该担保才有效。请联系您的经销商，他将决定您的产品是否需要退回原厂接受维修。无法实施更换或退回。保修无法通过维修延期。
- 出现下列情况，则保修自动失效：没有收据、因使用不当所造成的损坏、因滥用、误用或过失所造成的损坏。

Děkujeme Vám, že jste si vybrali Stokke® iZi Go Modular™ by Besafe®

⚠ Je důležité, abyste si tuto příručku přečetli PŘEDTÍM, než sedadlo nainstalujete. Nesprávná instalace by mohla ohrozit vaše dítě.

Důležité upozornění! Uchovejte tyto pokyny pro další použití

⚠ Důležité informace

- NENÍ POVOLENO instalovat sedačku na přední sedadlo spolujezdce, kde je AKTIVOVÁN AIRBAG.
- Stokke® iZi Go Modular™ by Besafe® může být instalován proti směru jízdy na iZi Modular i-Size bázi, nebo může být instalován proti směru jízdy 3-bodovým pásem automobilu, který byl schválen podle předpisu EHK / OSN č.16 nebo jinou ekvivalentní normou.
- Stokke® iZi Go Modular™ by Besafe® je určen pro děti s výškou vzrůstu 40–75cm, s max. hmotností 13 kg.
- Kdykoli je dítě v sedačce, vždy musí mít zapnuty pásy.
- Pásy musí být pevně utaženy a nesmí být přetočeny.
- Ramenní polstrovaní obsahuje magnety. Magnety mohou ovlivnit elektronická zařízení, jako jsou kardiostimulátory.
- Chraňte jakoukoliv část těla dítěte, která je vystavena slunci.
- Odstraňte vnitřní přídatnou vložku u hlavy, pokud je dítě starší než 3 měsíce, nebo v případě, že už přídatná vložka není nutná. Tato vložka může být odstraněna rozepnutím suchého zipu na zadní straně po stranách opěradla.
- Odstraňte spodní přídatnou vložku pod zadečkem dítěte (klínek), když je dítě větší, než 60 cm. nebo starší než 4 měsíců.
- Odstraňte přídatnou spodní vložku autosedačky ve spodní části a pod zády, když je dítě větší, než 65 cm. nebo starší 6 měsíců.
- V případě nehody musí být sedačka vyměněna. Ačkoli může vypadat neporušeně, je možné, že by v případě další nehody vaše dítě již neochránila tak, jak by měla.
- Zabraňte tomu, aby se autosedačka nikde nezachytila, nebyla zatížena zavazadly a nebyla přibouchnuta dveřmi.
- Ujistěte se, že nedokážete vsunout více než jeden prst mezi dítě a pásy (1 cm).
- NEPOKOUŠEJTE SE sedačku rozebrat, měnit či přidávat k ní jiné části. V případě, že nepoužijete původní součásti či doplňky, přestane platit záruka.



- Ujistěte se, že všichni cestující vědí, jak vaše dítě ze sedačky v případě nouze vytáhnout.
- Ujistěte se, že zavazadla či jiné předměty jsou správně zabezpečeny. Nezabezpečená zavazadla mohou dětem i dospělým v případě nehody způsobit těžká poranění.
- Nikdy nepoužívejte sedačku bez potahu. Potah je součástí bezpečnostního vybavení a lze jej nahradit pouze jiným originálem BeSafe.
- Nepoužívejte agresivní čisticí prostředky, mohly by poškodit konstrukční materiál sedačky.
- Stokke doporučuje, abyste nekupovali ani neprodávali použitou sedačku.
- UCHOVEJTE tuto příručku pro pozdější použití se sedačkou.
- NEPOUŽÍVEJTE sedačku déle než 7 let. Stárnutí materiálu má negativní vliv na jeho kvalitu.

⚠ Varování (EN 12790-2009): použití jako kolébku.



⚠ Uchovete pro pozdější použití

- Nikdy nenechávejte dieťa v autosedačke bez dozoru.
- Nepoužívajte sedačku ako lehátko, ak vie dieťa sedieť bez opory.
- Táto sedačka nie je určená na dlhší spánok.
- Je nebezpečné ukladať autosedačku na naklonenú rovinu.
- Používajte vždy zádržný systém.
- Aj keď používate autosedačku ako kolísku, v žiadnom prípade nenahrádza postielku a lebo hlbokú vaňu. Ak dieťa usína je nutné ho premiestniť do postielky alebo do hlboké vane.
- Nepoužívajte sedačku ako kolísku, ak je jej časť nejakým spôsobom poškodená alebo niečo na nej chýba.
- Nepoužívajte príslušenstvo a doplnky, ktoré nie je odporúčané a schválené výrobcom.
- Pokiaľ máte jakékoli pochybnosti, konzultujte je s výrobcom, alebo predajcom autosedačky.

Příprava na instalaci

- Držadlo (1a)
- Přídavná vložka hlavy (1b)
- Redukce horního prostoru (1c)
- Tlačítka uvolnění rukojetí, 2x (1d)
- Ramenní popruhy 2x (1e)
- Vodič vodorovného pásu, 2x (1f)
- Vnitřní vložka (1g)
- Popruhovká spona (1h)
- Sluneční stříška (1i)
- Tlačítka pro uvolnění z kočárku, 2x (1j)
- Vodič pásu přes ramena (1k)
- Nastavení výšky pásu (1l)
- Otvor pro adaptér (1m)

Uchycení ISOfixvé základny na sedadlo

- Zkontrolujte, jestli jsou kontrolky ISOfixovho konektoru a zadní opěrné nohy zelené (2).
- Pozice sedadla automobilu musí být upravena dříve než nainstalujete základnu a na indikátorech v předu se objeví zelená barva (3).
- Přenášeč rukojetí ponechte v poloze pro přenášení.
- Pokud je autosedačka nainstalovaná v pozici proti směru jízdy na zadním sedadle v automobilu, měli byste, pokud je to možné, zatlačit přední sedadlo co nejvíce do zadního prostoru tak, aby se dotýkalo nainstalované autosedačky, zatlačte zádomovou opěrku předního sedadla automobilu co nejvíce dopředu (4).
- Autosedačka může být dodávána s odinstalovanou přídavnou boční ochranou SIP+ (side impact protection+). Přídavná boční ochrana musí být použita na straně dveří automobilu, u sedadla, na kterém je nainstalována autosedačka. Přichycení je provedeno mezi potahem sedačky a boční ochrany. Tato autosedačka poskytuje vysoký stupeň bezpečnosti boční ochrany. Tato přídavná boční ochrana je zde pro ještě větší a lepší boční ochranu. Nepoužívejte SIP + na autosedačce, ak priestor medzi nainstalovanou autosedačkou a dverami auta je malý, môže sa stať, že by autosedačka nebola správne nainštalovaná.

Odinstalování sedačky z i-Size základny

- Autosedačku odinstalujete pomocí tahu a tlaku na uchycovací mechanismus na přední straně základny.

Instalace pásem

- Umístěte sedačku na sedadlo vozidla. Přenášecí rukojeť musí být v poloze pro přenášení (5).
- Vodorovný pás zavedte přes modré části skrz vodiče pro tento pás a upevněte sedačku až uslyšíte cvaknutí (6).
- Pás přes ramena zavedte přes modrou část skrz vodič pro tento pás na zadní straně skořepiny sedačky (7).
- Tříbodový pás dotáhněte protažením pásu skrz vodiče pro vodorovný pás a skrz vodiče pro pás přes ramena. Dotáhněte silou (8).
- Přenášecí rukojeť ponechte v poloze pro přenášení.

Vhodná pozice pro dítě.

- Pozice ramenních popruhů: Zkontrolujte, zda jsou vybrání na ramenní popruhy ve výšce ramen Vašeho dítěte (9).
- Vytáhněte ramenní popruhy nahoru, zatímco stlačujete knoflík centrálního nastavovače (10).
- Odepněte popruhovou přezku (11).
- Výška ramenních pásů a přídatná vložka hlavičky se nastavuje tahem nebo tlakem v místě pro nastavení v zadní části autosedačky (12).
- Polstrování ramenních pásů a místa na bocích sedačky je vybavené magnety pro usnadňující manipulaci při poutání dítěte do sedačky (13).
- Když je dítě ve správné pozici, navlékněte dítěti kolem ramen ramenní popruhy a zapněte přezku: KLIK! (14).
- Protáhněte popruhy centrálním nastavovačem ve směru zeleného ukazatele nahoru/ dopředu. Táhněte, dokud nejsou popruhy pohodlně, ale pevně utaženy (15).
- Dítě můžete chránit před sluncem vyklopením sluneční stříšky.

Vnitřní vložka

Přídavná vnitřní vložka poskytuje větší komfort vašemu miminku. Když miminko vyrůstá, je možné přídavnou vložku vyjmout.

- 0-4 m (16)
- 4-6 m (17)
- 6 m + (18)

Použití sedačky Stokke® iZi Go Modular™ by Besafe® s kočárkem Stokke

Stokke® iZi Go Modular™ by BeSafe® lze instalovat pouze v těchto kočárcích:

Stokke® Xplory®, Stokke® Crusi™, Stokke® Trailz™ a Stokke® Scoot™.

Instalace na kočárek (19)

Otvary pro adaptéry kočárku umístěte na adaptéry na kočárku a nasuňte přímo dolů; cvakne! Zelené body po obou stranách označují, že sedačka byla upevněna správně.

- Autosedačka musí vždy směřovat k rodiči (20).

Odejmutí z kočárku (21)

- Přesuňte rukojeť do polohy k přenášení.
- Stiskněte uvolňovací tlačítka na obou stranách a současně sedačku vytáhněte přímo nahoru.

Sejmutí a nasazení potahu

Při snímání potahu dávejte pozor, protože navlékání potahu se provádí opačným způsobem.

Pokyny k čištění

Potahy sedačky Stokke® iZi Go Modular™ by BeSafe® perte podle pokynů na štítku uvnitř potahů. Popruhy perte ručně ve vodě s jemným mýdlem.

Varování: možné nesprávné použití

- NENÍ POVOLENO instalovat sedačku na přední sedadlo spolujezdce, kde je **AKTIVOVÁN AIRBAG**.
- Je třeba vždy použít opěrnou nohu. Ujistěte se, že opěrná noha je plně stlačena k podlaze.
- Při instalaci s ISOfixem: Před řízením se ujistěte, že indikátory jsou zelené.



Záruka

- Pokud se na výrobku vyskytne závada na materiálu či jiná výrobní závada, do 24ti měsíců od zakoupení, kontaktujte prosím, svého prodejce, u něhož jste ji zakoupili nebo renomovaný servis.
- Záruka platí pouze tehdy, používáte-li vaši sedačku správně a opatrně. Kontaktujte vašeho prodejce, nebo renomovaný servis, který rozhodne, zda sedačku zaslat výrobci k opravě.

Vielen Dank, dass Sie sich für die Stokke® iZi Go Modular™ by Besafe® entschieden haben.

! Bitte lesen Sie die Gebrauchsanweisung unbedingt VOR dem Einbau des Sitzes in Ihr Auto. Unsachgemäßer Einbau kann zu einer Gefährdung Ihres Kindes führen.

Wichtig! Bewahren Sie diese Anleitung zum späteren Nachschlagen auf.

! Wichtige Informationen

- Der Einbau dieses Kindersitzes ist auf dem Beifahrersitz mit aktiviertem Airbag NICHT ZULÄSSIG.
- Die Stokke® iZi Go Modular™ by Besafe® ist ausschließlich rückwärtsgerichtet zu verwenden und kann entweder auf der iZi Modular i-Size. Basisstation oder mit dem Dreipunktgurt Ihres Fahrzeugs, der nach UN/ECE R16 oder vergleichbaren Standards zugelassen ist, befestigt werden.
- Die Stokke® iZi Go Modular™ by Besafe® ist geeignet für Kinder zwischen 40 cm und 75 cm Körpergröße und maximal 13 kg Körpergewicht.
- Lassen Sie das Kind nicht unangeschnallt im Sitz sitzen.
- Die Gurte müssen gut gestrafft sein und dürfen nicht verdreht werden.
- In den Schultergurten befinden sich Magnete, die elektronische Geräte wie Herzschrittmacher beeinflussen können.
- Stellen Sie sicher, dass Ihr Kind gut vor Sonneneinstrahlung geschützt ist.
- Entfernen Sie den Verkleinerer für den Kopfbereich von beiden Seiten der Kopfstütze wenn Ihr Baby älter als 3 Monate ist oder sein Kopf mit Verkleinerer nicht mehr in den Kopfstützenbereich passt. Um die Verkleinerer zu entfernen, öffnen Sie auf beiden Seiten den Klettverschluss auf den Rückseiten des Kopfpolsters.
- Entfernen Sie den unteren Teil des Babykissens wenn Ihr Baby größer als 60 cm groß, also ca. 4 Monate alt, ist.
- Entfernen Sie den oberen Teil des Babykissens wenn Ihr Baby größer als 65 cm groß, also ca. 6 Monate alt, ist.
- Der Kindersitz darf nach einem Unfall nicht mehr verwendet werden und muss unbedingt ausgetauscht werden. Auch wenn er äußerlich möglicherweise vollkommen intakt aussieht kann eine Beschädigung nicht ausgeschlossen werden. Dies würde im Falle eines weiteren Unfalls dazu führen, dass der Sitz Ihr Kind nicht mehr ausreichend schützen kann.
- Vermeiden Sie unbedingt, dass der Sitz beispielsweise durch Gepäck, andere Kindersitze und/oder schließende Autotüren eingeklemmt oder stark belastet wird.



- Achten Sie darauf, dass Ihr Kind bei jeder Fahrt fest angeschnallt ist. Sie sollten nicht mehr als einen Finger zwischen Ihr Kind und die festgezogenen Gurte bekommen.
- Versuchen Sie NICHT, den Kindersitz auseinander zu bauen, baulich zu verändern oder nicht-originale Bauteile zum Sitz hinzuzufügen. In diesem Fall erlischt Ihr Garantiesanspruch mit sofortiger Wirkung.
- Stellen Sie sicher, dass alle Mitfahrenden wissen, wie sie Ihr Kind im Notfall aus dem Kindersitz herausnehmen können.
- Versichern Sie sich, dass Gepäck und andere Gegenstände ordnungsgemäß gesichert sind. Ungesicherte Gepäckstücke und lose Gegenstände können Kindern und Erwachsenen im Falle eines Unfalls schwere Verletzungen zufügen.
- Verwenden Sie den Kindersitz niemals ohne Bezug, da dieser eine sicherheitsrelevante Funktion hat und Teil der Zulassung ist. Sollte Ihr Bezug beschädigt und/oder nicht mehr verwendbar sein, können Sie über Ihren BeSafe Händler einen originalen BeSafe Bezug beziehen.
- Verwenden Sie keine aggressiven Reinigungsprodukte da diese die Baumaterialien des Kindersitzes angreifen können.
- Stokke rät vom Erwerb bzw. Verkauf gebrauchter Kindersitze ab, da diese unsichtbare Beschädigungen aufweisen können, welche die Sicherheit des Kindersitzes maßgeblich vermindern können.
- Bewahren Sie diese Bedienungsanleitung auf, damit Sie jederzeit darin nachlesen können. Dies ist besonders praktisch, wenn Sie Ihren Kindersitz in ein anderes Auto einbauen möchten oder in eine Verkehrskontrolle geraten.
- Verwenden Sie diesen Kindersitz nicht länger als 7 Jahre lang oder durch zwei aufeinander folgende Kinder. Der Sitz ist in Ihrem Auto starken Temperaturschwankungen und damit hoher Belastung ausgesetzt, was mit steigendem Alter zu einer Veränderung der Qualität des Materials führen kann.

⚠ Achtung: Für die Verwendung der Babyschale als Wiege gilt die Verordnung EN 12790-2009.



⚠ Achtung! Wichtiger Hinweis zur Aufbewahrung

- Lassen Sie Ihr Kind niemals unbeaufsichtigt.
- Benutzen Sie die Babyschale nicht als Wiege oder zum Füttern sobald Ihr Kind selbstständig sitzen kann.
- Eine Babyschale ist nicht für ausgedehnte Schläfchen gedacht und geeignet.

- Es ist gefährlich, Babyschalen auf erhöhte Flächen wie beispielsweise einen Tisch zu stellen.
- Schnallen Sie Ihr Kind immer an, wenn es in der Babyschale liegt.
- Die Babyschale ersetzt dauerhaft nicht den Kinderwagen oder eine andere Schlafgelegenheit. Sollten Ihr Kind außerhalb des Autos schlafen wollen, sollte es dies in Kinderwagen, Tragetuch oder Bettchen tun.
- Diese Babyschale darf nicht mehr verwendet werden wenn Teile daran verloren oder kaputt gehen.
- Verwenden Sie ausschließlich vom Hersteller genehmigte Zubehör- und Ersatzteile.
- Bei Fragen wenden Sie sich bitte an ihren Fachhändler oder direkt an BeSafe über info@hts.no oder die BeSafe Deutschland Facebook Seite.

Vorbereitung für den Einbau

- Tragegriff (1a)
- Kopfpolster (1b)
- Verkleinerer für den Kopfbereich (1c)
- Auslöseknopf zur Verstellung des Tragebügels, 2x (1d)
- Schultergurte 2x (1e)
- Haken für den Beckengurt des Fahrzeugs (nur für den gegurteten Einbau ohne Basis), 2x (1f)
- Babypolster (1g)
- Gurtschloss (1h)
- Sonnenschutz (1i)
- Auslöseknopf für die Kinderwagenadapter, 2x (1j)
- Klemme für den Diagonalgurt des Fahrzeugs (nur für den gegurteten Einbau ohne Basis) (1k)
- Gurthöheneinstellung (1l)
- Kinderwagenadapter (1m)

Die Einbau des Kindersitzes auf der i-Size Basisstation

- Überprüfen Sie anhand der grünen Anzeigen, ob ISOfix Arme und Stützfuß korrekt eingebaut sind **(2)**.
- Bringen Sie den Sitz auf der Basisstation in die richtige Position bis Sie ein Klicken hören und die Markierung an der Vorderseite der Basis grün anzeigt **(3)**.
- Stellen Sie sicher, dass der Tragegriff der iZi Go Modular während der Fahrt in Trageposition ist.
- Bei der iZi Go Modular sowie bei rückwärtsgerichteter Nutzung des iZi Modular sollte der Kindersitz wenn möglich am Vordersitz anliegen. Falls dies nicht möglich ist sollte ein Sicherheitsabstand von 25cm zwischen Kindersitz und Vordersitz eingehalten werden **(4)**.

- Der iZi Modular kann mit zusätzlichem Seitenaufprallschutz (SIP+) erworben werden. Dieser muss auf der Türseite des Fahrzeugs verwendet werden. Es kann zwischen Sitzschale und Stoff angebracht werden. Der iZi Modular verfügt von Haus aus über einen hervorragenden Seitenaufprallschutz, der durch Anbringen des zusätzlichen Teils noch weiter verbessert werden kann. Sie können das SIP+ nicht verwenden, wenn der Platz zwischen Kindersitz und Tür geringer ist als der Platzbedarf des SIP+. Dies könnte dazu führen, dass der gesamte Kindersitz sich beim Schließen der Tür verschiebt und dadurch nicht mehr optimal im Fahrzeug positioniert ist.

Abnehmen des Kindersitzes von der i-Size Basisstation

- Um Ihre iZi Go Modular von der Basisstation abzunehmen drücken Sie den Auslöseknopf am vorderen Teil der Basis und ziehen Sie die Schale am Tragegriff senkrecht nach oben und aus dem Fahrzeug.

Einbau mit dem Fahrzeuggurt

- Stellen Sie Ihre iZi Go Modular auf den Autositz. Der Tragegriff muss in der auf Abbildung 5 gezeigten Position sein (5).
- Führen Sie den Beckengurt des Dreipunktgurts durch die blau markierten Haken über die Sitzfläche des Sitzes und lassen Sie den Sitzgurt mit einem "Klick" einrasten (6).
- Führen Sie nun den Diagonalgurt hinter der Rückenlehne entlang und durch die blau markierte Klemme. Straffen Sie den Gurt erneut (7).
- Straffen Sie nun noch einmal den Becken- und Diagonalgurt (8).
- Stellen Sie sicher, dass der Tragegriff der iZi Go Modular während der Fahrt in Trageposition ist.

So sitzt ihr Kind richtig

- Die Schultergurte sind dann richtig eingestellt, wenn sie direkt auf Höhe der Schulter Ihres Kindes aus dem Kindersitz herauskommen. Überprüfen Sie die Position regelmäßig, besonders bei jüngeren Kindern, die noch schneller wachsen (9).
- Drücken Sie den Knopf der Gurtlängenverstellung ziehen sie gleichzeitig und gleichmäßig beide Gurte (10).
- Öffnen Sie das Gurtschloss (11).
- Die Höhe der Schultergurte und des Kopfpolsters kann durch Betätigung des Griffes am hinteren Teil des Sitzes je nach Bedarf nach oben oder unten verstellt werden (12).
- Legen Sie die Schultergurte auf den markierten Bereich rechts und links an der Rückenleh-

ne. Der magnetische Gurtassistent hält die Gurte aus dem Weg, sodass Sie Ihr Kind bequem in seinen Kindersitz setzen können (13).

- Wenn Ihr Kind mit dem Gesäß ganz hinten im Kindersitz sitzt, können Sie es anschnallen. Achten Sie darauf, dass Ihr Kind nicht in sich zusammengesackt sitzt. Zum Anschnallen legen Sie die Gurte auf die Schultern nahe des Halses Ihres Kindes und verschließen das Gurtschloss mit einem vernehmbaren Klicken (14).
- Für ein sicheres und festes Anschnallen straffen Sie zunächst die Beckengurte vor und ziehen anschließend das Gurtband in einem Zug gleichmäßig fest. Sie sollten nun nicht mehr als einen Finger zwischen die Gurte und Ihr Kind bekommen. Falls dies nicht der Fall ist, straffen Sie die Beckengurte nach und ziehen nochmals das Gurtband fest (15).
- Um Ihr Baby vor Sonneneinstrahlung zu schützen, klappen Sie das Sonnenverdeck der iZi Go Modular nach vorne.

Babykissen

Das Babykissen sorgt für zusätzliche Polsterung und Komfort Ihres Neugeborenen und sehr jungen Babys. Mit zunehmender Größe Ihres Babys kann das Babykissen optimal angepasst werden.

- 0 - 4 Monate (bis 60 cm) (16)
- 4 - 6 Monate (60 - 65 cm) (17)
- ab 6 Monaten (ab 65 cm) (18)

Benutzung des Stokke® iZi Go™ Modular™ by Besafe® mit einem Kinderwagen von Stokke

Der Stokke® iZi Go Modular™ by Besafe® kann nur mit den folgenden Kinderwagen benutzt werden: Stokke® Xplory®, Stokke® Crusi™, Stokke® Trailz™ und Stokke® Scoot™.

Befestigung auf einem Kinderwagenuntergestell (19)

Setzen Sie BeSafe iZi Go wie abgebildet auf den Adapter des Kinderwagengestells. Klick (2x)! Der Sitz wurde korrekt befestigt, wenn die Punkte auf beiden Seiten unterhalb des Tragebügelgelenks grün sind.

- Der Autositz muss immer gegen die Fahrtrichtung ausgerichtet werden (20).

Entfernen vom Gestell (21)

- Bringen Sie den Tragegriff in die Trageposition.

- Lösen Sie unter dem Adapter die beiden Lösetasten am BeSafe iZi Go und heben Sie den Sitz nach oben.

Ab- und Aufziehen des Bezuges

- Merken Sie sich die Schritte, wie Sie Ihren Bezug abnehmen. Das Beziehen geschieht auf dieselbe Weise in umgekehrter Reihenfolge.

Reinigungsanleitung

Die Bezüge des Stokke® iZi Go Modular™ by BeSafe® sind entsprechend der Waschanleitung, die sich auf der Innenseite der Bezüge befindet, zu waschen. Gurte von Hand mit Wasser und milder Seife reinigen.

Warnung vor möglichen Einbaufehlern

- Der Einbau des Sitzes auf dem Beifahrersitz mit aktiviertem Airbag ist NICHT zulässig.
- Der Stützfuß muss immer verwendet werden. Versichern Sie sich, dass der Stützfuß ganz nach unten gedrückt ist und die Markierung grün aufleuchtet.
- Versichern Sie sich vor der Fahrt, dass alle Markierungen an der Basisstation grün anzeigen.



Garantie

- Sollte dieses Produkt innerhalb von 24 Monaten nach dem Kauf aufgrund von Material- oder Herstellungsfehlern nicht mehr funktionieren, wenden Sie sich bitte an Ihren BeSafe Händler. In vielen Fällen ist eine Reparatur über einen unserer BeSafe Servicepoints (www.besafe-servicepoint.de) möglich. Bitte beachten Sie, dass Bezüge und Gurte nicht unter die Garantie fallen.
- Diese Garantie ist nur gültig, wenn der Sitz vorschriftsmäßig und sorgsam behandelt wird. Bitte wenden Sie sich an Ihren BeSafe Händler – er kann Ihnen Ratschläge geben, ob Ihr Sitz zur Reparatur zu einem BeSafe Servicepoint geschickt werden sollte. Es besteht kein Anspruch auf Austausch oder Rückgabe. Die Garantiefrist wird durch Reparaturen nicht verlängert.
- Die Garantie verfällt: wenn kein Kassenbeleg oder Rechnung vorgelegt werden kann, wenn der Fehler durch unsachgemäße oder falsche Handhabung verursacht wurde und/oder wenn der Fehler auf Missbrauch oder Fahrlässigkeit zurückzuführen ist.

Takk for at du valgte Stokke® iZi Go Modular™ by Besafe®

! Det er meget viktig at du leser denne bruksanvisningen FØR du begynner å montere stolen din. Feilmontering kan i verste fall skade ditt barn.

Viktig. Oppbevar denne brukerveiledningen for framtidig bruk.

! Viktig informasjon

- Det er FORBUDT å montere barnestolen i forseter MED AKTIV AIRBAG
- Stokke® iZi Go Modular™ kan monteres bakovervendt/bagudvendt på iZi Modular i-Size basen, eller bakovervendt/bagudvendt ved hjelp av bilens trepunktsbelte/trepunktsle som må være godkjent i henhold til UN/ECE reglement nr. 16 eller tilsvarende standard.
- Stokke® iZi Go Modular™ er godkjent for barn/børn med høyde fra 40 til 75 cm og maksvekt 13 kg.
- Barnet skal alltid være fastspent når det sitter i stolen.
- Barnestolens belter må/skal strammes uten å vris/snoes.
- Skulderpolstringene inneholder magneter. Magneter kan påvirke elektronisk utstyr som pacemakere.
- Pass på å beskytte/beskyt barnet mot sollys
- Ta bort ileggene/insatspudene på begge sider av hodestøtten/hovedstøtten når barnet er over tre måneder, eller tidligere dersom plassen blir for trang. Ileggene/insatspudene fjernes ved å/at åpne borrelåsen/velcroen på baksiden av hodestøtten.
- Fjern babyputen/trekantspuden når barnet er over 60 cm eller eldre enn 4 måneder.
- Fjern babyputen/trekantspuden og sidestøtten/boddyhugeren når barnet er over 65 cm eller eldre enn 6 mnd.
- Etter en ulykke skal barnestolen kondemneres og ny stol kjøpes. Selv om stolen ser uskadet ut, kan det ved en ny ulykke hende/ske at stolen ikke kan beskytte barnet ditt slik den skal.
- Pass på at barnestolen ikke kommer i klem i bildøren, under bagasje el. lign.
- Det skal maks være plass til en finger (1 cm) mellom internbeltene og barnekroppen
- IKKE modifisere, ta av eller legg til deler på barnestolen. Ved bruk av uoriginalt tilbehør eller reservedeler bortfaller garanti og produktansvar.
- Informer dine medreisende om hvordan de ved en eventuell ulykke frigjør barnet fra barnestolen.



- Kontroller at bagasjen eller andre objekter er tilstrekkelig sikret. Usikret bagasje kan påføre barn og voksne alvorlige skader ved en ulykke.
- Anvend aldri stolen uten dens originale trekk. Trekket er en del av stolens sikkerhetskonstruksjon og kan kun byttes ut med originale BeSafe trekk.
- Bruk ALDRI sterke vaskemidler, da disse kan skade din barnestol
- Stokke fraråder kjøp og salg av brukte barnestoler.
- Behold denne bruksanvisningen for senere bruk.
- På grunn av materialslitasje anbefaler vi at barnestolen ikke brukes lenger enn 7 år.

⚠ VIKTIG (EN 12790-2009):
Brukt som vippestol/skråstol



⚠ Viktig! Oppbevar bruksanvisningen for fremtidig bruk!

- Forlat aldri barnet uten tilsyn/opsyn i barnestolen/autostolen.
- Stolen eger seg ikke brukt som vippestol / skråstol til barn som kan sitte selv.
- La ikke barnet sove i lange perioder i stolen.
- Plasser aldri barnestolen /autostolen på en opphøyet flate, f.eks et bord eller en benk
- Selen / beltet skal alltid brukes
- Stolen erstatter ikke en bag/lift eller seng. Når barnet skal sove bør det plasseres i en egnet seng / bag/lift.
- Stolen skal ikke brukes dersom noen deler mangler eller er ødelagt.
- Bruk ikke annet tilbehør enn det som er godkjent av produsenten.
- Kontakt produsent eller utsalgssted dersom du er i tvil.

Forberedelse til montering

- Bærehåndtak (1a)
- Hodestøtte/hovedstøtte (1b)
- Hodestøtte-ilegg/hovedstøtteindsats (1c)
- Knapper for håndtaksjustering, 2x (1d)
- Skulderbelter / skulderseler (1e)
- Hoftebeltekrok, 2x (1f)
- Babypute (1g)
- Lås (1h)
- Solskjerm (1i)
- Håndtak for sportsvognutløsning, 2x (1j)
- Krok til skulderbelte (1k)
- Høydejustering av internbeltet (1l)
- Adapterhus til sportsvogn / Monteringshus til klapvogn (1m)

Montering av stolen på i-Size-basen

- Kontrollér at både ISOfix-indokatorene samt støttebenindikatoren viser grønt (2).
- Plassér stolen i riktig posisjon på basen inntil det høres et «klikk» og indikatoren foran på basen viser grønt (3).
- Ha bærehåndtaket stående i bæreposisjon.
- Når barnestolen er montert bakovervendt/bagudvendt i/på baksetet, skal, om mulig, forsetet skyves/skubbes bakover/bagud slik/således at det kommer i kontakt med barnestolen. Dersom dette ikke er mulig å få til, skyves/skubbes forsetet så langt frem som mulig (4).
- Barnestolen/autostolen kan leveres med avtagbar/aftagelig SIP+ (ekstra sidekollisjonsbeskyttelse). Sidekollisjonsbeskyttelsen må/skal brukes på den siden som vender mot bildøren. Den festes mellom stolskallet og tekstiltrekket. Barnestolen/autostolen i seg selv har svært god sidekollisjonsbeskyttelse. Den økes ytterligere med den ekstra sidekollisjonsbeskyttelse. Bruk ikke SIP+ når det ikke er tilstrekkelig plass mellom barnestolen/autostolen og bildøren, da dette kan føre til at barnestolen/autostolen forskyves ut av riktig posisjon.

Fjerning/afmontering av barnestolen fra i-Size-basen

- Barnestolen tas av/afmonteres ved hjelp av utløserhåndtaket foran på basen.

Beltemontering/selemontering

- Plasser barnestolen på bilsetet. Pass på at bærehåndtaket er i bæreposisjon (5).
- Før trepunktsbeltets hoftebelte over de blå delene, gjennom hoftebeltekrokene og fest setebeltet med et «klikk» (6).
- Før skulderbeltet over den blå delen gjennom skulderbeltekroken på baksiden av stolskallet (7).
- Stram til trepunktsbeltet ved å dra beltet gjennom hoftebeltekrokene og gjennom skulderbeltekroken til det er skikkelig stramt (8).
- Ha bærehåndtaket stående i bæreposisjon.

Plassering av barnet

- Plassering av skulderbeltet: Kontroller at skulderbeltet er på høyde med barnets skuldre (9).
- Trekk skulderbeltene opp samtidig som knappen i sentraljusteringen holdes inne (10).
- Åpne beltespennen (11).
- Ved hjelp av håndtaket bak på stolskallet kan høyden på skulderbeltene/skulderselerne og hodestøtten reguleres opp eller ned (12).
- Legg skulderbeltene/skulderselerne over merkene på siden av stolen – magnetene holder skulderbeltene/skulderselerne unna mens du plasserer barnet i barnestolen/autostolen (13).
- Når barnet sitter på plass, plasseres skulderbeltene over barnes skuldre og beltet festes. KLIKK! (14)
- Dra/træk internbeltet gjennom sentraljusteringen, som vist med den grønne pilen, rett opp /forover. Stram godt til (15).
- Du kan beskytte barnet ditt mot solskinn ved å folde ut solskjermen.

Babypute

Babyputen gir ekstra komfort for de minste. Ettersom babyen vokser kan tykkelsen på babyputen justeres.

-
- 0–4 mnd (16)
- 4–6 mnd (17)
- 6 mnd + (18)

Slik bruker du Stokke® iZi Go™ Modular™ by Besafe® med en barnevogn fra Stokke.

Stokke® iZi Go Modular™ by BeSafe® kan bare brukes på følgende barnevogner: Stokke® Xplory®, Stokke® Crusi™, Stokke® Trailz™ og Stokke® Scoot™.

Montering på barnevogn (19)

Plasser barnevognadapterhuset over adapterne på barnevognen og før dem rett ned, klikk (2x) ! Grønne prikker på hver side viser at setet er ordentlig festet.

- Bilsetet skal alltid være vendt mot forelderens (20).

Slik demonterer du barnesetet fra barnevognen (21)

- Før bærehåndtaket opp i bæreposisjon.
- Skyv utløserne på barnevognen opp på begge sider mens du løfter setet vertikalt opp fra barnevognen.

Demontering og montering av trekket

- Vær oppmerksom når du tar av trekket, da montering av trekket gjøres i omvendt rekkefølge.

Rengjøringsanvisninger

Trekkene til Stokke® iZi Go Modular™ by BeSafe® skal vaskes i samsvar med instruksjonen på innsiden av trekkene. Rengjør selene for hånd med vann og mild såpe.

Advarsel: Potensiell feilbruk

- Det er FORBUDT å montere barnestolen i forseter MED AKTIV AIRBAG
- Støttebenet skal alltid brukes. Påse at støttebenet har kontakt med bilens gulv.
- Ved ISOfix montering: Påse at indikatorene er grønne før du kjører.



Garanti

- 2 års garanti ved fabrikkasjonsfeil, gjelder fra kjøpstidspunktet, gjelder ikke trekk og internbelter, ta kontakt med forhandler.
- Stolen må/skal brukes i henhold til bruksanvisning for at garantien skal være gyldig. Ta kontakt med forhandler som vil vurdere om stolen skal sendes til reparasjon. Retur eller ny stol kan ikke kreves. Garantien forlenges ikke ved reparasjon.
- Garantien bortfaller ved manglende kvittering, feilbruk eller ved feil på stolen som er forårsaket av vanskjøtsel.

Täname, et valisite Stokke® iZi Go Modular™ by Besafe®'i

! Väga oluline on, et te loeksite seda kasutusjuhendit ENNE istme paigaldamist. Vale paigaldusviis võib ohustada teie last.

Tähtis – Hoidke need juhised edaspidiseks alles.

! Esmatähtis teave

- Istet on KEELATUD paigaldada AKTIVEERITUD TURVAPADJAGA esiistmele.
- Stokke® iZi Go Modular™ by Besafe®'i saab paigaldada vaatega taha iZi Modulari i-Size alusele või UN/ECE regulatsioonile nr 16 või vastavale standardile vastava 3-punktilise turvavööga vaatega taha.
- Stokke® iZi Go Modular™ by Besafe®'i on lubatud kasutada laste puhul, kelle pikkus on 40 kuni 75 cm ja maksimaalne kehakaal 13 kg.
- Kui laps on istmes, peavad rakmed olema alati kinnitatud.
- Rakmeid tuleb pingutada kuni neis ei ole lõtku ning neid ei tohi keerdu ajada.
- Õlapadjad sisaldavad magneiteid. Magnetid võivad mõjutada elektroonilisi seadmeid, näiteks südamestimulaatorit.
- Kaitske lapse katmata kehaosi otsese päikese eest.
- Eemaldage peatoe mõlemalt küljelt pehmedused, kui laps on vanem kui 3 kuud või kui pea ei mahu enam pehmeduste vahele. Pehmendusi saab eemaldada, kui avate peatoe taga oleva takjakinnituse.
- Eemaldage beebipadi (alumine osa), kui laps on pikem kui 60 cm või vanem kui 4 kuud.
- Eemaldage beebipadi (alumine osa) ja kehatugi (ülemine osa), kui laps on pikem kui 65 cm või vanem kui 6 kuud.
- Õnnetuse järel tuleb iste välja vahetada. Kuigi see võib näida tervena, ei pruugi see järgmises õnnetuses pakkuda teie lapsele täielikku kaitset.
- Jälgige, et tool ei jääks pagasi alla, istmete vahele kinni ega riivaks suletavaid uksi.
- Kontrollige, et lapse ja rakmete vahele mahub kõige enam üks sõrm (1 cm).
- ÄRGE üritage ühtegi istme osa osadeks võtta, modifitseerida ega täiendada. Mitteoriginaalsete osade või lisaseadmete kasutamisel muutub garantii kehtetuks.
- Veenduge, et kõik reisijad teaksid, kuidas last hädaolukorras istmest vabastada.
- Veenduge, et pagas ja muud esemed oleksid õigesti kinnitatud. Kinnitamata pagas võib õnnetuse korral põhjustada lastele ja täiskasvanutele tõsiseid vigastusi.
- Ärge kunagi kasutage istet ilma katteta. Kate on ohutusseade ning seda võib asendada vaid BeSafe originaalkattega.



- Ärge kasutage ägedaid puhastusvahendeid – need võivad kahjustada istme koostematerjale.
- Stokke soovitab mitte osta, ega müüa kasutatud lasteistmeid.
- SÄILITAGE seda kasutusjuhendit edaspidiseks kasutamiseks istmega.
- ÄRGE kasutage istet üle 7 aasta. Vananemise tõttu võib materjalide kvaliteet muutuda.

⚠ HOIATUS (EN 12790:2009): Tooli kasutamine lamamisasendis hällina



⚠ TÄHTIS! SÄILITA EDASPIDISEKS KASUTAMISEKS.

- Ära jäta mitte kunagi last lamamistoolis valveta.
- Ei soovitata lastele, kes on suutelised iseseisvalt istuma tõusma.
- See tool ei ole mõeldud pikaajaliseks magamiseks.
- Selle lamamistooli asetamine kõrgele aluspinnale on ohtlik (näiteks lauale)
- Kasuta alati auto turvasüsteemi/turvavööd.
- See turvahäll ei asenda voodit. Kui laps peab magama, asetage ta sobivasse voodisse.
- Ärge kasutage turvahälli kui mõni selle osadest on purunenud või puudub.
- Ärge kasutage lisavarustust või varuosi mis ei ole tootja poolt heaks kiidetud.
- Kahtluste korral konsulteerige lastetooli tootja või edasimüüjaga.

Ettevalmistused paigaldamiseks

- Kandekäepide (1a)
- Peatoe padi (1b)
- Peatoe pehmenused (1c)
- Käepideme vabastusnupud, 2x (1d)
- Rakmete õlarihmad, 2 tk (1e)
- Puusarihma haak, 2x (1f)
- Beebi padi (1g)
- Rakmete pannal (1h)
- Päikesevari (1i)
- Jalutuskäru vabastusnupud, 2x (1j)
- Õlarihma haak (1k)
- Rakmete kõrguse regulaator (1l)
- Jalutuskäru adapteri korpus (1m)

Istme paigaldamine i-Size alusele

- Kontrollige, kas alusel asuvad ISOfixi ja põrandatoe andurid on rohelised (2).
- Asetage iste alusele õigesti asendisse ja vajutage, kuni kuulete klõpsatust ja eesmine andur muutub roheliseks (3).
- Jätke kandekäepide kandmiasendisse.
- Kui iste paigaldatakse auto tagaistmele vaatega taha, lükake esiistet võimalusel nii palju tahapoole, et see puutuks vastu lapseistet. Kui esiistet pole võimalik nihutada, nihutage lapseiste vastu esiistme seljatuge ja reguleerige esiistme seljatugi nii taha kui võimalik (4).
- Iste tarnitakse koos teiseldatava SIP+ -ga (külgmise põrutuse kaitse +). Külgmise põrutuse lisakaitset kasutatakse istme uksepoolisel küljel. Kaitse kinnitatakse istme korpuse ja kanga vahele. Iste kaitseb ka ilma lisakaitseta külgmise põrutuse eest, kui lisakaitse tagab veelgi suurema põrutuskindluse. Ärge kasutage SIP+ kui ruum istme ning auto ukse vahel on liiga väike. See võib viia olukorrani kus turvaiste ei ole autoistme suhtes õigesti asetunud.

Istme eemaldamine i-Size aluselt

- Istme eemaldamiseks tõmmake aluse eesküljel paiknevat vabastushooba.

Turvavöö kinnitamine

- Paigutage iste sõiduki istmele. Veenduge, et kandekäepide on kandmiasendis (5).

- Juhtige kolmepunktivöö puusavöö üle siniste osade läbi puusavöö haakide ning klõpsake turvavöö kinni **(6)**.
- Juhtige õlavöö üle istme kopruse tagaküljel paikneva sinise osa ning läbi õlavöö haagi **(7)**.
- Pingutage kolmepunktivööd tõmmates vöö läbi puusavöö haakide ja õlavöö haagi kuni see on tugevalt pingul **(8)**.
- Jätke kandekäepide kandmisasendisse.

Lapse asetamine istmesse

- Paigutage õlarakmed: Veenduge, et õlarihmade pilud on ühel tasemel teie lapse õlgadega **(9)**.
- Tõmmake õlarihmasid üles, hoides samal ajal keskkoha reguleerija **(10)**.
- Avage rakmete kinnitus **(11)**.
- Õlarihmade ja peatoepehmeduse kõrgust saab reguleerida, tõmmates istme taga paiknevat vabastushooba ülespoole ja lükates käepidet üles või alla **(12)**.
- Reguleerige õlarihmasid nii, et need ulatuksid üle istme külgedel olevate tähiste, sellisel juhul hoiavad magnetid rihmasid lahti, kuni lapse istmesse tõstate **(13)**.
- Kui laps on paigutatud tõmmake õlarihmad üle lapse õlgade ja sulgege kinnitus: KLÕPS! **(14)**.
- Tõmmake rakmed läbi keskkoha reguleerija rohelise noole suunas otse üles/ettepoole. Jätkake tõmbamist kuni rakmed on mugavalt, kuid tihedalt ümber **(15)**.
- Te saate kaitsta enda last päikese eest, voltides üles päikesevarju.

Beebi padi

Beebipadi pakub väga väikestele imikutele lisamugavust.

- 0–4 kuud **(16)**
- 4–6 kuud **(17)**
- 6 kuud + **(18)**

Stokke® iZi Go™ Modular™ by Besafe® kasutamine Stokke käruga

Stokke® iZi Go Modular™-d võib kasutada ainult kärudel Stokke® Xplory®, Stokke® Crusi™, Stokke® Trailz™ ja Stokke® Scoot™.

Paigaldamine kärule (19)

Joondage kärü adapteri korpus kärü adapterite kohale ja lükake otse alla, klõps (2x)!

Rohelised täpid mõlemal küljel näitavad, et iste on õigesti kinnitatud.

- Lapseturvaiste peab olema alati näoga vanema poole (20)

Kärust eemaldamine (21)

- Pöörake kandesang kandeasendisse.
- Lükake kärü vabastusnupud mõlemal küljel üles, tõstes istme vertikaalselt kärust välja

Katte eemaldamine ja taaspaialdamine

- Olge katte eemaldamisel tähelepanelik, kuna katte paigaldamine viiakse läbi vastupidiselt paigaldamisele.

Juhised puhastamiseks

BeSafe®-i Stokke® iZi Go Modular™ katteid tuleb pesta vastavalt katte siseküljel olevatele juhistele. Puhastage rakmeid käsitsi vee ja pehmetoimelise seebiga.

Hoiatus: võimalik väärkasutus

- Istet on KEELATUD paigaldada AKTIVEERITUD TURVAPADJAGA esiistmele.
- Kasutage alati põrandatuge. Veenduge, et põrandatugi on täielikult alla lükatud.
- Kui paigaldate ISOfix'i abil: Veenduge enne sõitmist, et indikaatorid on rohelised.



Garantii

- Kui sel tootel peaks ilmnema 24 kuu jooksul ostukuupäevast materjalist või tootmisveast tulenev rike (v.a katted ja rakmed), siis palun tagastage see algsesse ostukohta.
- Garantii on kehtiv vaid juhul, kui te kasutate istet otstarbekohaselt ja hoolsalt. Palun võtke ühendust enda edasimüüjaga, kes otsustab, kas iste tagastatakse tootjale remondiks. Asendamine või tagastamine ei ole kohustuslik. Parandustööd ei pikenda garantiiaega.
- Garantii kaotab kehtivuse: kui teil puudub kviitung, kui vigade põhjuseks on vale või ebaõige kasutamine, kui vigade põhjuseks on väärkasutus või hooletus.

Gracias por elegir Stokke® iZi Go Modular™ by Besafe®

! Es importante que leas este manual del usuario ANTES de instalar tu asiento. La instalación incorrecta puede poner en peligro a tu hijo.

Importante: conserve estas instrucciones para futuras consultas.

! Información importante

- Queda prohibida la instalación del asiento en el asiento delantero del pasajero CON AIRBAG ACTIVADO.
- Stokke® iZi Go Modular™ puede instalarse a contra marcha en la base iZi Modular i-Size o con un cinturón de seguridad de 3 puntos que esté aprobado por la normativa n.º 16 de la Comisión Económica de las Naciones Unidas para Europa (UNECE) o por otros estándares equivalentes.
- Stokke® iZi Go Modular™ está aprobada para utilizarse con niños cuya altura esté comprendida entre 40 cm y 75 cm, con un peso máximo de 13 kg.
- Los arneses deben estar siempre cerrados cuando el niño esté en el asiento.
- Los arneses deben estar ajustados sin que queden flojos ni torcidos.
- Las almohadillas de los hombros incluyen imanes, que pueden afectar a los equipos electrónicos como, por ejemplo, los marcapasos.
- Protege cualquier parte del cuerpo del niño que esté expuesta al sol.
- Retira los reductores de espacio de la cabeza situados a ambos lados del reposacabezas cuando el niño tenga más de 3 meses o su cabeza ya no encaje entre ellos. Para retirar los reductores, abre el velcro de la parte trasera de los laterales del reposacabezas.
- Retira el cojín para bebé (parte inferior) cuando la altura del niño supere los 60 cm o tenga más de 4 meses.
- Retira el cojín para bebé (parte inferior) y el protector del cuerpo (parte superior) cuando la altura del niño supere los 65 cm o tenga más de 6 meses.
- Después de un accidente, el asiento debe reemplazarse, aunque no presente daño alguno. En el caso de otro posible accidente, el asiento podría no proteger a tu hijo de la manera debida.
- Evita que el asiento quede atrapada o bloqueado por bultos y/o portazos.
- Asegúrate de mantener una holgura máxima del grosor de un dedo (1 cm) entre el arnés y el bebé.
- NO intentes desarmar, modificar o agregar piezas al SRI. La garantía caducará si se utilizan piezas o accesorios no originales.



- Asegúrate de que todos los pasajeros estén informados acerca de la manera de liberar a tu hijo en una emergencia.
- Asegúrate de que el equipaje y otros objetos se encuentran correctamente asegurados. El equipaje no protegido puede causar heridas graves a niños y a adultos si ocurre un accidente.
- Nunca uses el SRI sin el tapizado. El tapizado es un accesorio de seguridad y sólo puede reemplazarse por otro original de BeSafe.
- No uses productos de limpieza agresivos, estos pueden dañar el material con el que está fabricado el SRI.
- Stokke recomienda no comprar ni vender este tipo de SRI usados.
- CONSERVA este manual para su posterior uso con el SRI.
- NO utilices el SRI por un período mayor a 7 años. La calidad del material puede cambiar debido al paso del tiempo.

⚠ ADVERTENCIA (EN 12790:2009): uso de la silla como hamaca reclinable



⚠ ¡IMPORTANTE! MANTENER PARA FUTURA REFERENCIA

- Nunca deja a los niños sin vigilancia.
- No recomendable para niños que se pueden incorporar por sí solos.
- Este asiento no está diseñado para que el bebé duerma periodos largos.
- Es peligroso colocar la silla sobre una superficie elevada.
- Utilizar siempre el arnés.
- Este asiento reclinado no reemplaza una cuna o cama.
- No utiliza la silla si faltan componentes o si los componentes están rotos.
- No utiliza accesorios o repuestos que no sean los aprobados por el fabricante.
- Ante cualquier duda, puedes consultar tanto al fabricante como a tu distribuidor.

Preparación de la instalación

Asa para transporte (1a)

Cojín para la cabeza (1b)

Reductor de espacio de la cabeza (1c)

Botones de desbloqueo del asa, 2x (1d)

correas para hombros del arnés (1e)

Gancho de la banda del regazo (1f)

Cojín para el bebé (1g)

hebilla de arnés (1h)

Parasol (1i)

Asas de desbloqueo del carrito de paseo, 2x (1j)

Gancho de la banda del hombro (1k)

Regulador de altura del arnés (1l)

Enganche del adaptador del carrito de paseo (1m)

Instalación de la silla en la base i-Size

- Comprueba que los indicadores ISOfix y de la pata de apoyo de la base aparezcan en color verde **(2)**.
- Coloca la silla en la posición correcta en la base hasta que quede perfectamente ajustada y el indicador delantero aparezca en color verde **(3)**.
- Deja el asa para transporte en la posición de transporte.
- Si la silla está colocada a contra marcha en el asiento trasero del vehículo, empuja hacia atrás el asiento delantero, si es posible, para que entre en contacto con la silla del niño. Si no es posible que el asiento entre en contacto con la silla del niño, empuja todo lo posible hacia delante el respaldo del asiento delantero del vehículo **(4)**.
- La silla puede ser suministrado con protección adicional contra impactos laterales (SIP+) extraíble. Esta protección debe utilizarse en el lateral de la puerta del vehículo y puede incorporarse entre el armazón de la silla y el tejido. La silla incluye una protección contra impactos laterales integrada de alto nivel. Esta protección adicional mejora aún más el efecto protector en caso de impactos laterales. "No utiliza el SIP+ cuando el espacio entre la silla y la puerta del vehículo es demasiado pequeño, lo que podría conducir a una mala instalación de la silla en el asiento del vehículo."

Extracción de la silla de la base i-Size

- La silla puede extraerse tirando del asa de liberación situada en la parte delantera de la base.

Instalación del cinturón

- Coloque el asiento infantil en el asiento del vehículo. Asegúrate de que el asa se encuentra en la posición de transporte **(5)**.
- Pasa la banda del cinturón ventral de tres puntos por encima de las partes azules de los ganchos para la banda ventral e inserte el cinturón hasta que haga "click" **(6)**.
- Pasa la banda del hombro por encima de las partes azules de los ganchos de la banda del hombro en la parte posterior del armazón del asiento **(7)**.
- Ajusta el cinturón de tres puntos a los ganchos de la banda ventral y los ganchos de la banda del hombro tirando de él hasta que quede bien tenso **(8)**.
- Deja el asa para transporte en la posición de transporte.

Colocación del niño

- Posición de los arneses del hombro: Verifica que las ranuras de los arneses del hombro estén nivelados con los hombros del niño **(9)**.
- Tira de los arneses del hombro hacia arriba mientras se presiona el botón del regulador central **(10)**.
- Abre la hebilla del arnés **(11)**.
- La altura de los arneses de hombro y del cojín para la cabeza se puede ajustar tirando hacia arriba del asa de liberación situada en la parte trasera de la silla y empujando la palanca hacia abajo o tirando de ella hacia arriba **(12)**.
- Coloca los arneses de hombro sobre las marcas laterales de la silla para utilizar los imanes que mantienen abierto el arnés mientras sienta al niño **(13)**.
- Una vez que el niño esté colocado, sitúa los arneses sobre los hombros del niño y cierra la hebilla. Escucharás: ¡click! **(14)**.
- Pasa la correa del arnés por el regulador de altura central en la dirección de la flecha verde, hacia arriba y hacia adelante. Continúe tirando hasta que el arnés se sienta cómodo, pero esté firme **(15)**.
- Puedes proteger a tu bebé de los rayos del sol desplegando la capota.

Cojín para el bebé

El cojín para bebé ofrece una capa extra de confort para los más pequeños. A medida que crezca el niño, se podrá ajustar el grosor del cojín.

- 0-4 meses **(16)**
- 4-6 meses **(17)**
- 6 meses + **(18)**

Utilizando el Stokke® iZi Go Modular™ by Besafe® con una silla de paseo de Stokke

El Stokke® iZi Go Modular™ de BeSafe® sólo se puede usar en las siguientes sillas de paseo: Stokke® Xplory®, Stokke® Crusi™, Stokke® Trailz™ y Stokke® Scoot™.

Instalación en carritos de paseo (19)

Alinee el enganche de la silla iZi Go con el del carrito de paseo y desplácelo en línea recta y hacia abajo hasta que haga "clic" dos veces. Los puntos verdes a ambos lados indican que el asiento ha sido correctamente colocado.

- La silla de auto debe estar siempre orientada hacia los padres (20).

Extracción del carrito de paseo (21)

- Coloque el asa de transporte en la posición de transporte.
- Pulse el botón de desbloqueo del carrito de paseo a ambos lados mientras levanta el asiento verticalmente.

Desinstalación y colocación de la capota

- Presta atención al quitar la capota, ya que se coloca a la inversa.

Instrucciones de limpieza

Las fundas del Stokke® iZi Go Modular™ de BeSafe® se deberían lavar de conformidad con las instrucciones que se encuentran en el lado interior de las fundas. Lave el arnés a mano con agua y jabón suave.

Atención: posible uso indebido

- Queda prohibida la instalación del asiento en el asiento delantero del pasajero CON AIRBAG ACTIVADO.
- Siempre debes utilizar la pata de apoyo. Asegúrate de que el soporte esté presionado completamente hacia abajo.
- Cuando se instala con ISOfix: Asegúrate de que los indicadores están en verde antes de conducir.



Garantía

- Si este producto presentara inconvenientes dentro de los 24 meses debido a defectos en los materiales o en su fabricación, excepto los textiles y las correas de arnés, devuélvelo al lugar donde realizaste la compra.
- La garantía sólo será válida si se usó el asiento apropiadamente y con cuidado. Contacta a tu vendedor, quien decidirá si el producto debe ser devuelto al fabricante para su reparación. No se podrán solicitar cambios ni devoluciones. La garantía no se extiende por reparación.
- La garantía vence: cuando no hay recibo, cuando el uso indebido e inapropiado causa defectos o cuando los defectos derivan de abuso, uso incorrecto o negligencia.

Kiitos kun valitsit Stokke® iZi Go Modular™ by Besafe® -istuimen

! On tärkeää, että luet tämän käyttöoppaan ENNEN istuimen asentamista. Väärin asennettu istuin voi vaarantaa lapsesi turvallisuuden.

Tärkeää: säilytä nämä ohjeet myöhempää käyttöä varten.

! Tärkeää tietoa

- Istuinta EI SAA asentaa auton etuistuimelle, jossa on AKTIIVINEN TURVATYÖNY.
- Stokke® iZi Go Modular™ voidaan asentaa selkämenosuuntaan iZi Modular i Size jalustalle tai selkämenosuuntaan auton UN/ECE tai muun vastaavan hyväksynnän omaavilla auton 3-piste voilla.
- Stokke® iZi Go Modular™ on hyväksytty käytettäväksi lapsille, joiden pituus on 40 - 75 cm ja enimmäispaino 13 kg.
- Turvavöiden tulee olla lukittuina aina, kun lapsi istuu istuimessa.
- Istuimen vyöt tulee kiristää siten, että ne eivät jää löysälle tai kierteelle.
- Valjaspehmusteissa on magneetit. Magneetit saattavat vaikuttaa elektronisiin laitteisiin kute tahdistimiin.
- Suojaa lapsen vartalo suoralta auringonvalolta.
- Poista kummaltakin puolelta pääntuen supistajat kun lapsi on yli 3-kk ikäinen tai kun pääntuki käy ahtaaksi. Supistaja voidaan poistaa avaamalla selkänojan takana olevat tarranauhat.
- Poista istuimesta vauvatyyny kun lapsi on puudeltaan yli 60 cm tai yli 4 kk.
- Poista vauvatyyny (ala osa) ja Ylempi osa kun lapsi on yli 65 cm tai 6 kk vanha.
- Istuin tulee vaihtaa onnettomuuden jälkeen. Vaikka istuin näyttäisikin vahingoittumattomalta, se ei uuden onnettomuuden sattuessa mahdollisesti enää suojele lastasi niin hyvin kuin pitäisi.
- Vältä asentamasta istuinta niin, että se voi jäädä matkalaukujen alle tai sulketuvien ovien väliin/tielle.
- Varmista ennen liikkeelle lähtöä, että lapsen vyöt ovat kunnolla kiristetyt. Lapsen ja vöiden väliin saa mahtua yksi sormi (1 cm).
- ÄLÄ yritä purkaa tai muunnella istuinta, äläkä lisää siihen osia. Takuu raukeaa, mikäli istuimessa on käytetty osia tai lisälaitteita, jotka eivät ole alkuperäisiä.



- Varmista, että kaikki matkustajat tietävät miten lapsi onnettomuuden sattuessa irrotetaan istuimesta.
- Varmista, että matkatavarat ja muut esineet ovat kunnolla kiinnitettynä. Irtonaiset matkatavarat voivat onnettomuuden sattuessa aiheuttaa lapsille ja aikuisille vakavia vammoja.
- Älä koskaa käytä istuinta ilman istuinkangasta. Istuinkangas on lapsesi turvallisuutta varten ja sen voi korvata vain toisella alkuperäisellä BeSafe -istuinkankaalla.
- Älä käytä vahvoja puhdistusaineita, sillä ne voivat vahingoittaa istuimen valmistusmateriaaleja.
- Stokke ei suosittele käytettyjen lastenistuinten ostamista tai myymistä.
- SÄILYTÄ nämä käyttöohjeet istuimen myöhempää käyttöä varten.
- ÄLÄ käytä istuinta 7 vuotta kauemmin. Materiaalin laatu voi iän myötä muuttua.

⚠ VAROITUS (EN 12790:2009):
Käytettäessä istuinta makuuasennossa



⚠ TÄRKEÄÄ! Säilytä tulevaa käyttöä varten

- Älä koskaan jätä lasta ilman aikuisen valvontaa.
- Älä käytä istuinta makuuasennossa lapselle joka osaa istua ilman tukea.
- Istuinta ei ole tarkoitettu käytettäväksi lapsen sänkyä.
- On vaarallista asettaa istuin korkean tason, esim. pöydän päälle.
- Käytä aina istuimen vöitä.
- Tämä kallistettava turvaistuin ei korvaa lapsen sänkyä tai kehtoa. Lapsen tarviessa unta tai lepoa, aseta hänet sänkyyn tai kehtoon.
- Älä käytä turvaistuinta jos jokin sen osista on rikki tai puuttuu.
- Älä käytä muita kuin valmistajan hyväksymiä tarvikkeita ja varaosia.
- Jos jokin asennuksessa arveluttaa ota yhteys jälleenmyyjään, joka voi tarkistaa asennuksen.

Asennuksen valmistelu

Kantokahva (1a)

Pääntyyny (1b)

Pääntuen supistaja (1c)

Kahvan vapautuspainikkeet 2x (1d)

Valjaiden olkahihnat, 2x (1e)

Lantiovyön koukku, 2x (1f)

Vauvan tyynty (1g)

Valjaiden solki (1h)

Aurinkosuoja (1i)

Vaunujen vapautuskahvat, 2x (1j)

Olkavyön solki (1k)

Valjaiden korkeuden säädin (1l)

Adapterilaitteisto lastenvaunuja varten (1m)

Istuimen asennus i-Size jalustalle

- Tarkista ennen asennusta, että tukijalan sekä ISOfix kiinnikkeiden indikaattorit ovat vihreinä **(2)**.
- Aseta istuin oikeassa asennossa jalustan päälle kunnes se kiinnittyy jalustalle. Jalusta indikaattorit muuttuvat vihreiksi **(3)**.
- Jätä kantokahva kantoasentoon.
- Kun istuin on asennettuna autoon takaistuimelle selkämenosuuntaan, jos mahdollista säädä etuistuimen selkänoja siten, että turvaistuin saa tästä tuen. Jos tämä ei ole mahdollista säädä etuistuimen selkänoja mahdollisimman etuasentoon **(4)**.
- Istuin on mahdollista toimittaa irrotettavalla SIP+ (side impact protection +). Sivutörmäyssuojaa käytetään auton oven puolella. Sivutörmäyssuoja voidaan asentaa istuinkankaan ja istuimen rungon väliin. Istuimessa on valmiiksi erittäin hyvä integroitunut sivutörmäyssuoja. Ylimääräinen sivutörmäyssuoja antaa lisää suojaa mahdollisen onnettomuuden sattuessa. Älä käytä SIP+ :a kun istuimen ja auton oven välinen tila on liian pieni. Tämä saattaa vaikuttaa siten, että turvaistuimen väärään asentoon auton istuimelle.

Istuimen irrottaminen i-Size jalustasta.

- Istuin voidaan irrottaa vetämällä jalusta etuosassa olevasta irrotuskahvasta.

Asennus vöillä

- Aseta istuin auton istuimelle. Varmista, että kantokahva on kantoasennossa (5).
- Ohjaa kolmipistevyön lantionvyö sinisten osien ylitse ja lantiovyökoukkujen läpi. Kiinnitä turvavyö (6).
- Ohjaa olkavyö sinisten osien ylitse ja olkavyökoukun läpi istuimen takapuolelta (7).
- Kiristä kolmipistevyö vetämällä vyö lantiovyökoukkujen ja olkavyökoukun lävitse, kunnes vyö on todella tiukalla (8).
- Jätä kantokahva kantoasentoon.

Lapsen asettaminen istuimeen

- Olkavöiden asettelu: Tarkista, että olkavöiden ura on lapsesi olkapäiden tasolla (9).
- Vedä olkavöitä ylöspäin samalla kun painat pääsäätimen painiketta. (10).
- Avaa vöiden lukko (11).
- Olkavöiden sekä pään tyynyn korkeutta voidaan säätää pääntuen takana olevasta kahvasta. Nosta kahvasta ja säädä pääntuki haluttuun asentoon (12).
- Nosta olkavyöt istuimen reunan yli magneetien varaan kun nostat lapsen istuimeen (13).
- Kun lapsi on paikallaan, aseta olkavyöt lapsen olkapäiden päälle ja sulje vyönlukko (14).
- Vedä vöiden kiristyshihnaa pääsäätimen lävitse vihreän nuolen suuntaisesti suoraan ylös/eteenpäin. Jatka vetämistä kunnes valjaat ovat tiukat mutta mukavat (15).
- Voit suojella lastasi auringonvalolta ottamalla aurinkosuojuksen esiin.

Vauvan tyyny

Vauva tyyny antaa pienelle lapselle lisä mukavuutta. Lapsen kasvaessa voidaan vauvatyynyn paksuutta säätää.

- 0-4kk (16)
- 4-6kk (17)
- 6kk+ (18)

Stokke® iZi Go Modular™ by BeSafe® -turvaistuimen käyttäminen yhdessä Stokke-rattaiden kanssa

Stokke® iZi Go Modular™ by BeSafe® -turvaistuinta voi käyttää vain yhdessä seuraavien rattaiden kanssa: Stokke® Xplory®, Stokke® Crusi™, Stokke® Trailz™ tai Stokke® Scoot™.

Istuimen asentaminen lastenvaunuihin (19)

Aseta istuimen adapterilaitteisto suoraan lastenvaunujen adaptereiden yläpuolelle ja paina suoraan alaspäin, klik (2x)! Sivuilla näkyvät vihreät pisteet osoittavat, että istuin on kunnolla kiinni.

- Turvaistuimen tulee aina osoittaa vanhempaa kohti (20).

Istuimen poistaminen lastenvaunuista (21)

- Siirrä kantokahva kantoasentoon.
- Nosta vaunujen vapautuskahvoja molemmin puolin samalla kun nostat istuinta suoraan ylöspäin vaunuista.

Istuinkanaan irrottaminen ja asentaminen

- Kiinnitä huomiota siihen, miten poistat istuinkankaan, sillä sen paikoilleen asettaminen tapahtuu päinvastaisessa järjestyksessä.

Puhdistusohjeet

Stokke® iZi Go Modular™ by BeSafe® -turvaistuimen verhoilu on pestävä sen sisäpuolella näkyvää pesuohjetta noudattaen. Puhdista valjaat käsin vedellä ja miedolla pesuaineella.

Varoitus: mahdollinen väärinkäyttö

- Istuinta EI SAA asentaa auton etuistuimelle, jossa on AKTIIVINEN TURVATYYNY.
- Tukirautaa tulee käyttää aina. Varmista, että tukirauta on työnnetty alas asti.
- ISOfix:n kanssa asennettaessa: Varmista, että osoittimet ovat vihreitä ennen kuin lähdet liikkeelle.



Takuu

- Tuotteella on 24 kuukauden takuu materiaali- ja valmistusvirheiden osalta, poissulkien istuimen kangasosat sekä istuimen vyöt. Mahdollisen virheen ilmaantuessa ottakaa yhteys lähimpään valtuutettuun Besafe jälleenmyyjään.
- Takuu on voimassa vain, kun tuotetta käytetään asianmukaisesti ja huolellisesti. Ota yhteyttä jälleenmyyjäsi, hän päättää palautetaanko istuin valmistajalle korjausta varten. Tuotetta ei vaihdeta uuteen eikä rahoja palauteta. Tehdyt korjaukset eivät pidennä takuu-aikaa.
- Takuu ei ole voimassa: mikäli kuitti ei ole tallella, mikäli virheet johtuvat vääränlaisesta käytöstä, mikäli virheet johtuvat laiminlyönnistä, väärinkäytöstä tai huolimattomuudesta.

Merci d'avoir choisi Stokke® iZi Go Modular™ by Besafe®

! Il est important de lire ce manuel AVANT d'installer votre siège. Une installation impropre pourrait mettre votre enfant en danger.

Important – Conservez ces instructions pour pouvoir vous y référer ultérieurement

! Informations essentielles

- Il est INTERDIT d'installer le siège sur un siège avant AVEC UN AIRBAG ACTIVÉ.
- Stokke® iZi Go Modular™ by Besafe® peut être installé Dos Route sur la base iZi Modular i-Size et peut être installé Dos Route avec la ceinture 3 points du véhicule, approuvée selon la norme UN/ECE N°16 ou un standard équivalent.
- Stokke® iZi Go Modular™ by Besafe® est approuvé pour des enfants mesurant de 40 à 75 cm, pesant au maximum 13kg.
- Les sangles du harnais doivent toujours être attachées lorsque l'enfant est dans le siège.
- Les sangles du harnais doivent être bien serrées sans être tordues.
- Les protections d'épaule contiennent des aimants. Les aimants peuvent avoir une influence sur les équipements électroniques tels que les pacemakers.
- Protéger toutes les parties de l'enfant exposées au soleil.
- Retirer les réducteurs de tête des 2 côtés quand l'enfant a plus de 3 mois ou si la tête de l'enfant ne tient plus dedans. Ces réducteurs se retirent simplement en ouvrant les velcros situés derrière la tête.
- Retirer le coussin d'assise quand l'enfant mesure plus de 60 cm, ou a plus de 4 mois.
- Retirer le coussin d'assise et les protections latérales quand l'enfant mesure plus de 65 cm, ou a plus de 6 mois.
- Le siège doit être remplacé après un accident. Bien qu'il puisse avoir l'air intact, en cas de nouvel accident, le siège pourrait ne pas être en mesure de protéger votre enfant aussi bien qu'il le devrait.
- Evitez de comprimer avec ou de faire peser sur le siège-auto des bagages ou autres objets encombrants lors du réglage des sièges de la voiture ou de la fermeture des portières.
- L'espace entre votre bébé et le système de harnais doit avoir au maximum l'épaisseur d'un doigt (1 cm).
- NE PAS essayer de démonter, modifier ou ajouter un élément au siège. La garantie sera caduque en cas d'utilisation de pièces ou d'accessoires non-originaux.
- S'assurer que tous les passagers savent comment détacher votre enfant en cas d'urgence.



- S'assurer que les bagages ou autres objets sont dûment attachés. Des bagages non-attachés peuvent provoquer des blessures graves aux enfants et aux adultes en cas d'accident.
- Ne jamais utiliser le siège sans la confection. La confection a une fonction de sécurité et peut uniquement être remplacée par une confection d'origine BeSafe.
- Ne pas utiliser de produits de nettoyage agressifs; ils pourraient endommager le matériau de construction du siège.
- Stokke conseille de ne pas acheter ou vendre des sièges enfant d'occasion.
- CONSERVER ce manuel utilisateur pour une utilisation ultérieure avec le siège.
- NE PAS utiliser le siège pendant plus de 7 ans. En raison du vieillissement, la qualité des matériaux pourrait s'altérer.

⚠ AVERTISSEMENTS (EN 12790:2009):
utilisation du siège auto en tant que transat.



⚠ IMPORTANT ! GARDER POUR FUTUR REFERENCE

- Ne jamais laisser l'enfant sans surveillance
- Ne plus utiliser ce siège auto en tant que transat dès que l'enfant tient assis tout seul
- Ce siège auto lorsqu'il est utilisé comme transat n'est pas prévu pour de longues périodes de sommeil.
- Il est dangereux de poser ce siège auto sur une surface en hauteur: par exemple une table.
- Toujours utiliser le système de retenue
- Ce siège incliné ne remplace pas un berceau ou un lit. Si votre enfant a besoin de dormir, alors il devrait être mis dans un berceau ou un lit.
- Ne pas utiliser le berceau incliné si des composants sont cassés ou manquants.
- Ne pas utiliser des accessoires et pièces de rechange autres que ceux approuvés par le fabricant
- En cas de doute, consultez le fabricant du siège-auto ou votre revendeur.

Préparation de l'installation

- Poignée de transport (1a)
- Coussin de tête (1b)
- Reducteur têtiera (1c)
- Boutons de déverrouillage de la poignée, x 2 (1d)
- Bretelles du harnais (1e)
- Crochet pour la ceinture abdominale, x 2 (1f)
- Coussin pour bébé (1g)
- Boucle de harnais (1h)
- Pare-soleil (1i)
- Poignées de déverrouillage de poussette, x 2 (1j)
- Crochet de passage ceinture (1k)
- Adaptateur de réglage en hauteur du harnais (1l)
- Lgement pour insérer le siège sur la poussette (1m)

Installation du siège sur la base i-Size

- Vérifiez que les indicateurs de connection ISOfix et de la jambe de force de la base sont passé au vert **(2)**.
- Placer le siège dans la bonne position sur la base jusqu'à entendre un click et vérifier que les indicateurs à l'avant sont passés au vert **(3)**.
- Laissez la poignée de transport vers le haut en position de transport.
- Quand le siège est positionné Dos Route à l'arrière du véhicule, vous devez, si possible, reculer le siège avant de sorte qu'il soit en contact avec le siège auto enfant. Si ce n'est pas possible alors ravancer le siège avant et/ou son dossier aussi loin que possible du siège auto. **(4)**.
- Le siège est livré avec une protection d'impact latéral (SIP/Side Impact Protection) supplémentaire. Cette protection supplémentaire s'utilise côté portière du véhicule. Elle se fixe en la connectant entre la confection et la coque du siège. Cette protection d'impact latéral supplémentaire améliore encore la protection d'impact latéral. Ne pas utiliser le SIP + sur le siège quand l'espace entre le siège et la porte du véhicule est trop petit, ce qui pourrait conduire à une mauvaise installation du siège sur la banquette.

Retirer le siège de la base i-Size

- Le siège se retire de la base en tirant sur la poignée de déverrouillage située à l'avant de la base.

Installation ceinturée

- Installez le siège auto sur le siège du véhicule. Assurez-vous que la poignée de transport est vers le haut en position de transport **(5)**.
- Passez la ceinture abdominale de la ceinture à 3 points par-dessus les parties bleues à travers les crochets de ceinture et fixez la ceinture de sécurité avec un « clic » **(6)**.
- Passez la bretelle diagonale de la ceinture par-dessus la partie bleue à travers le crochet situé à l'arrière de la coque du siège **(7)**.
- Serrez la ceinture à 3 points en tirant la ceinture à travers les crochets pour la ceinture abdominale et à travers le crochet pour la bretelle de ceinture jusqu'à ce qu'elle soit vraiment bien tendue **(8)**.
- Laissez la poignée de transport vers le haut en position de transport.

Installation de l'enfant

- Position des bretelles du harnais: vérifier que les passages pour les bretelles du harnais sont au niveau des épaules de l'enfant **(9)**.
- Tirer les bretelles du harnais vers le haut en poussant sur le bouton de l'adaptateur central **(10)**.
- Ouvrir la boucle du harnais **(11)**.
- La hauteur des bretelles de harnais et du coussin cale tête s'ajustent en tirant sur la poignée située à l'arrière du siège puis en tirant vers le haut ou vers le bas **(12)**.
- Placez les bretelles du harnais au dessus des repères situés de chaque côté du siège pour utiliser les aimants permettant de garder le harnais bien dégagé pour installer l'enfant **(13)**.
- Lorsque l'enfant est installé, passez les bretelles du harnais au dessus des épaules de l'enfant et verrouillez la boucle: click ! **(14)**.
- Tirer la sangle du harnais à travers l'adaptateur central en direction de la flèche, tirer légèrement vers le haut pour qu'elle coulisse bien. Tirer jusqu'à ce que le harnais soit confortablement mais fermement ajusté **(15)**.
- Vous pouvez protéger votre enfant du soleil en dépliant le pare-soleil.

Coussin pour bébé

Le coussin pour bébé apporte un confort supplémentaire aux jeunes bébés. A mesure que bébé grandit l'épaisseur du coussin peut être ajustée.

- 0-4 mois **(16)**
- 4-6 mois **(17)**
- 6 mois + **(18)**

Utilisation du Stokke® iZi Go Modular™ by BeSafe® avec une poussette Stokke

Le siège auto Stokke® iZi Go Modular™ par BeSafe® ne peut être utilisé que sur les poussettes suivantes : Stokke® Xplory®, Stokke® Crusi™, Stokke® Trailz™ et Stokke® Scoot™.

Installation sur une poussette (19)

Alignez la structure d'adaptation pour poussette au-dessus des adaptateurs de la poussette et descendez à la verticale, clic (2 x) ! Les indicateurs verts placés de chaque côté du siège indiquent que celui-ci est installé correctement.

- Le siège auto devrait toujours être installé vers le parent (20).

Retrait d'une poussette (21)

- Placez la poignée de transport en position de transport.
- Relevez le déverrouillage de la poussette des deux côtés tout en soulevant le siège de la poussette.

Retirer et remettre la confection

- Il convient d'être attentif en retirant la housse pour bien s'en souvenir car la remise de la housse se fait en sens inverse.

Instructions d'entretien

Les housses du siège auto Stokke® iZi Go Modular™ by BeSafe® doivent être lavées conformément aux instructions données à l'intérieur des housses elles-mêmes. Nettoyez le harnais à la main avec de l'eau et du savon doux.

Avertissement : les possibles usages impropres

- Il est INTERDIT d'installer le siège sur un siège avant AVEC UN AIRBAG ACTIVÉ.
- La jambe de force doit toujours être utilisée. Assurez-vous que la jambe de force est entièrement descendu avec un bon appui sur le sol.
- Assurez-vous que les indicateurs sont au vert avant de rouler.



Garantie

- Si ce produit s'avérait défectueux dans les 24 mois après son achat en raison d'un défaut matériel ou de fabrication, à l'exception des confections et des sangles de harnais, veuillez le retourner au lieu d'achat.
- La garantie est uniquement valide si vous utilisez votre siège de façon appropriée et avec soin. Veuillez contacter votre revendeur. Il décidera si le siège doit être retourné au fabricant pour être réparé. Aucun remplacement ou retour ne peut être exigé. La garantie n'est pas prolongée suite à une réparation.
- La garantie est caduque : lorsqu'il n'y a pas de reçu, lorsque les défauts sont provoqués par une utilisation erronée ou impropre, lorsque les défauts sont provoqués par une mauvaise utilisation, par une utilisation à mauvais escient ou par négligence.

Ευχαριστούμε που επιλέξατε το Stokke® iZi Go Modular™ by Besafe®

⚠ Είναι σημαντικό να διαβάσετε αυτό το εγχειρίδιο χειρισμού ΠΡΙΝ εγκαταστήσετε το κάθισμά σας. Μια εσφαλμένη εγκατάσταση μπορεί να θέσει σε κίνδυνο το παιδί σας.
Σημαντικό! Φυλάξτε τις οδηγίες για μελλοντική αναφορά.

⚠ Πληροφορίες ζωτικής σημασίας

- ΔΕΝ ΕΠΙΤΡΕΠΕΤΑΙ να τοποθετήσετε το κάθισμα σε μπροστινό κάθισμα ΜΕ ΕΝΕΡΓΟΠΟΙΗΜΕΝΟ ΑΕΡΟΣΑΚΟ.
- Το Stokke® iZi Go Modular™ by Besafe® μπορεί να τοποθετηθεί κοιτάζοντας προς τα πίσω πάνω στη βάση iZi Modular i-Size ή μπορεί να τοποθετηθεί κοιτάζοντας προς τα πίσω με μία ζώνη 3-σημείων του αυτοκινήτου, εγκεκριμένη σύμφωνα με τον κανονισμό UN/ECE No. 16 ή άλλα παρεμφερή πρότυπα.
- Το Stokke® iZi Go Modular™ by Besafe® είναι εγκεκριμένο για παιδιά με ύψος από 40 έως 75 εκ., με μέγιστο βάρος τα 13 kg.
- Οι ιμάντες πρόσδεσης πρέπει να είναι πάντα κλειδωμένοι όταν το παιδί βρίσκεται στο κάθισμα.
- Οι ιμάντες πρόσδεσης πρέπει να είναι σφιγμένοι χωρίς χαλαρότητα και να μην έχουν τσακίσει.
- Τα μαξιλαράκια των ώμων περιέχουν μαγνήτες. Οι μαγνήτες μπορούν να επηρεάσουν ηλεκτρονικές συσκευές όπως οι βηματοδότες.
- Προστατεύστε όποιο μέρος του σώματος του παιδιού είναι εκτεθειμένο στον ήλιο.
- Αφαιρέστε τα πλαϊνά στηρίγματα του προσκέφαλου και στις δύο πλευρές όταν το παιδί είναι μεγαλύτερο από 3 μηνών ή και όταν το κεφάλι του παιδιού πλέον δεν χωράει. Αυτά τα στηρίγματα αφαιρούνται ανοίγοντας τα velcro στο πίσω μέρος των πλαϊνών του προσκέφαλου.
- Αφαιρέστε το μαξιλαράκι του μωρού (το κάτω μέρος) όταν το παιδί είναι μεγαλύτερο από 60 εκ ή μεγαλύτερο από 4 μηνών.
- Αφαιρέστε το μαξιλαράκι του μωρού (το κάτω μέρος) και το στηρίγμα του σώματος (πάνω μέρος) όταν το παιδί είναι μεγαλύτερο από 65 εκ ή μεγαλύτερο από 6 μηνών.
- Μετά από ένα ατύχημα, το κάθισμα πρέπει να αντικατασταθεί. Παρότι μπορεί να φαίνεται ότι δεν έχει ζημιά, εάν συνέβαινε ένα άλλο ατύχημα, το κάθισμα μπορεί να μην προσέφερε την απαιτούμενη προστασία στο παιδί σας.
- Αποτρέψτε το iZi Kid να εγκλωβιστεί ή να καταπλακωθεί από αποσκευές, καθίσματα και/ή βροντοχτυπημένες πόρτες.



- Βεβαιωθείτε ότι οι ζώνες έχουν σφικτεί τόσο ώστε να μη χωρά παρά μόνο ένα δάχτυλο μεταξύ της ζώνης και του μωρού (1εκ).
- ΜΗΝ προσπαθείτε να αποσυναρμολογείτε, τροποποιείτε ή προσθέτετε οποιοδήποτε εξάρτημα στο κάθισμα. Η εγγύηση θα λήξει εάν δεν χρησιμοποιηθούν γνήσια εξαρτήματα ή αξεσουάρ.
- Βεβαιώστε ότι όλοι οι επιβαίνοντες έχουν ενημερωθεί για το πώς θα απελευθερώσουν το παιδί σε περίπτωση κινδύνου.
- Βεβαιώστε ότι οι αποσκευές και άλλα αντικείμενα είναι σωστά ασφαλισμένα. Μη ασφαλισμένες αποσκευές μπορεί να προκαλέσουν σοβαρούς τραυματισμούς σε παιδιά και ενήλικες σε περίπτωση ατυχήματος.
- Ποτέ μη χρησιμοποιείτε το κάθισμα χωρίς το κάλυμμα. Το κάλυμμα είναι ένα χαρακτηριστικό ασφάλειας και μπορεί να αντικαθίσταται μόνο από ένα γνήσιο κάλυμμα BeSafe.
- ΜΗΝ χρησιμοποιείτε οποιαδήποτε μέσα καθαρισμού. Αυτά μπορεί να βλάψουν το υλικό κατασκευής του καθίσματος.
- Stokke συνιστά τα παιδικά καθίσματα να μην πωλούνται ή αγοράζονται από δεύτερο χέρι.
- ΦΥΛΑΤΕ αυτό το εγχειρίδιο για την περαιτέρω χρήση μαζί με το κάθισμα.
- ΜΗ χρησιμοποιείτε το κάθισμα για περισσότερο από 7 χρόνια. Λόγω παλαίωσης μπορεί να αλλάξει η ποιότητα του υλικού.

⚠ Προειδοποίηση (EN 12790:2009):
χρήση του καθίσματος ως ανακλινόμενο λίκνο



⚠ ΣΗΜΑΝΤΙΚΟ! ΚΡΑΤΗΣΤΕ ΤΟ ΓΙΑ
ΜΕΛΛΟΝΤΙΚΗ ΧΡΗΣΗ.

- Ποτέ μην αφήνετε το παιδί χωρίς παρακολούθηση.
- Μην χρησιμοποιείτε το κάθισμα ως ανακλινόμενο λίκνο όταν το παιδί σας μπορεί να κάθεται μόνο του.
- Αυτό το ανακλινόμενο λίκνο δεν προορίζεται για παρατεταμένες περιόδους ύπνου.
- Είναι επικίνδυνη η χρήση αυτού του καθίσματος σε ανυψωμένες επιφάνειες, π.χ. σε τραπέζι.
- Πάντα να χρησιμοποιείτε το σύστημα συγκράτησης με τις ζώνες.
- Αυτό το ανακλινόμενο λίκνο δεν αντικαθιστά μια κούνια ή ένα κρεβάτι. Εάν το παιδί σας έχει ανάγκη να κοιμηθεί, πρέπει να τοποθετηθεί σε κατάλληλη κούνια ή κρεβάτι.
- Μην χρησιμοποιείτε το ανακλινόμενο λίκνο εάν κάποιο εξάρτημα λείπει ή έχει σπάσει.

- Μη χρησιμοποιείτε αξεσουάρ ή ανταλλακτικά εξαρτήματα άλλα από αυτά που προτείνει ο κατασκευαστής.
- Εάν έχετε αμφιβολίες, συμβουλευτείτε τον κατασκευαστή του συστήματος συγκράτησης ή το λιανέμπορο.

Προετοιμασία για την εγκατάσταση

Λαβή μεταφοράς (1a)

Μαξιλάρι κεφαλής (1b)

Στήριγμα κεφαλής (1c)

Κουμπιά αποδέσμευσης λαβής, 2x (1d)

Ιμάντες πρόσδεσης ώμου, 2x (1e)

Άγκιστρο ζώνης μηρών, 2x (1f)

Μαξιλάρι μωρού (1g)

Θηλυκωτήριο πρόσδεσης (1h)

Προστατευτικό για τον ήλιο (1i)

Λαβές αποδέσμευσης καροτσιού, 2x (1j)

Άγκιστρο ζώνης ώμου (1k)

Ρυθμιστής ύψους σύσφιξης (1l)

Περιβλήμα προσαρμογέα καροτσιού (1m)

Εγκατάσταση του καθίσματος στη βάση i-Size

- Ελέγξτε αν οι ενδείξεις του ISOfix και του υποπόδιου είναι πράσινες (2).
- Τοποθετήστε το κάθισμα στη σωστή θέση πάνω στη βάση μέχρι να κάνει κλικ και η ένδειξη στο μπροστινό μέρος να γίνει πράσινη (3).
- Αφήστε τη λαβή μεταφοράς στη θέση μεταφοράς.
- Όταν το κάθισμα είναι τοποθετημένο με την όψη προς τα πίσω στα πίσω καθίσματα του οχήματος, πρέπει, αν είναι δυνατόν, να σπρώξετε το μπροστινό κάθισμα του οχήματος προς τα πίσω, ώστε να εφάπτεται με το παιδικό κάθισμα. Αν είναι αδύνατον να καταφέρετε επαφή με το παιδικό κάθισμα, σπρώξτε προς τα εμπρός το κάθισμα του αυτοκινήτου όσο περισσότερο γίνεται (4).
- Το κάθισμα μπορεί να παραδοθεί με αποσπώμενη SIP+ (Προστασία Πλευρικής Σύγκρουσης – Side Impact protection +). Η προστασία πλευρικής σύγκρουσης πρέπει να χρησιμοποιείται στην πλευρά της πόρτας του οχήματος. Μπορεί να συνδεθεί στο κενό μεταξύ του κελύφους και του υφάσματος. Το κάθισμα έχει μία υψηλού επιπέδου ολοκληρωμένη πλευρική προστασία. Η επιπρόσθετη προστασία πλευρικής σύγκρουσης βελτιώνει

την προστασία ακόμη περισσότερο. Μη χρησιμοποιείτε τη SIP+ στο κάθισμα όταν ο χώρος μεταξύ του καθίσματος και της πόρτας του οχήματος είναι τόσο μικρή, ώστε να μπορέσει να οδηγήσει σε μία κατάσταση όπου το κάθισμα δεν έχει τοποθετηθεί σωστά στο κάθισμα του οχήματος.

Αφαίρεση του καθίσματος από την βάση i-Size

- Το κάθισμα μπορεί να αφαιρεθεί τραβώντας το μοχλό απασφάλισης στο μπροστινό μέρος της βάσης. Βεβαιωθείτε ότι τα δύο κίτρινα βέλη στο κάθισμα και τη βάση ταιριάζουν. Αυτή είναι η μόνη θέση όπου μπορείτε να αφαιρέσετε το κάθισμα.

Τοποθέτηση με τη ζώνη

- Τοποθετήστε το κάθισμα επάνω στο κάθισμα του αυτοκινήτου. Εξασφαλίστε ότι η λαβή μεταφοράς βρίσκεται στη θέση μεταφοράς (5).
- Οδηγήστε τη ζώνη μηρών της ζώνης 3 σημείων πάνω από τα μπλε τμήματα μέσα από τα άγκιστρα ζώνης μηρών και σφίξτε τη ζώνη ασφαλείας με ένα “κλικ” (6).
- Οδηγήστε τη ζώνη ώμου πάνω από το μπλε τμήμα μέσα από το άγκιστρο ζώνης ώμου στην πίσω πλευρά του εξωτερικού περιβλήματος του καθίσματος (7).
- Σφίξτε τη ζώνη 3 σημείων τραβώντας τη ζώνη μέσα από τα άγκιστρα ζώνης μηρών και μέσα από το άγκιστρο ζώνης ώμου, έως ότου είναι πραγματικά σφιχτή (8).
- Αφήστε τη λαβή μεταφοράς στη θέση μεταφοράς.t

Τοποθέτηση του παιδιού

- Τοποθετήστε τους ιμάντες ώμου: Ελέγξατε εάν οι οπές ιμάντα ώμου είναι στο ίδιο επίπεδο με τους ώμους του παιδιού (9).
- Όταν έχει τοποθετηθεί το παιδί, τοποθετήστε τους ιμάντες ώμου πάνω από τους ώμους του παιδιού και κλείστε το θηλυκωτήρι: ΘΑ ΑΚΟΥΣΤΕΙ ΕΝΑΣ ΗΧΟΣ ΚΛΙΚ! (10)
- Ανοίξτε το θηλυκωτήρι πρόσδεσης (11).
- Το ύψος των ιμάντων των ώμων και το μαξιλάρι κεφαλής μπορούν να ρυθμιστούν τραβώντας το μοχλό απασφάλισης προς τα πάνω στο πίσω μέρος του προσκέφαλου και σπρώχνοντας το προσκέφαλο πάνω ή κάτω (12).
- Τοποθετήστε τους ιμάντες των ώμων πάνω στις σηματοδοτημένες περιοχές στα πλευρά του καθίσματος για να χρησιμοποιήσετε τους μαγνήτες ώστε να κρατήσετε στη ανοιχτά τις ζώνες όσο θα τοποθετείτε το παιδί (13).
- Όταν έχει τοποθετηθεί το παιδί, τοποθετήστε τους ιμάντες ώμου πάνω από τους ώμους του παιδιού και κλείστε το θηλυκωτήρι: ΘΑ ΑΚΟΥΣΤΕΙ ΕΝΑΣ ΗΧΟΣ ΚΛΙΚ! (14)

- Τοποθετήστε τον μάντα πρόσδεσης διαμέσου του κεντρικού ρυθμιστή στην κατεύθυνση του πράσινου βέλους ίσια προς τα επάνω/ εμπρός. Συνεχίστε να τραβάτε έως ότου η πρόσδεση θα είναι άνετη αλλά σταθερή (15).
- Μπορείτε να προστατεύσετε το παιδί σας από τον ήλιο ανοίγοντας το προστατευτικό για τον ήλιο.

Μαξιλάρι μωρού

Το μαξιλάρι του μωρού προσφέρει επιπλέον άνεση για τα μικρά μωρά. Όταν το μωρό μεγαλώσει το πάχος του μαξιλαριού μπορεί να ρυθμιστεί.

- 0-4 μήνες (16)
- 4-6 μήνες (17)
- 6 μήνες + (18)

Χρήση του Stokke® iZi Go Modular™ by Besafe® με καρότσι της Stokke

Το Stokke® iZi Go Modular™ της BeSafe® μπορεί να χρησιμοποιηθεί μόνο στα ακόλουθα καρότσια: Stokke® plory®, Stokke® Crusi™, Stokke® Trailz™ και Stokke® Scoot™.

Τοποθέτηση σε ένα καροτσάκι μωρού (19)

Ευθυγραμμίστε το περίβλημα προσαρμογέα καροτσιού πάνω από τους προσαρμογείς του καροτσιού και μετακινήστε ίσια κάτω, κλικ (2x)! Οι πράσινες κουκκίδες στις δύο πλευρές υποδεικνύουν ότι το κάθισμα έχει ασφαλίσει σωστά.

- Το κάθισμα αυτοκινήτου πρέπει να είναι πάντα στραμμένο προς τον γονέα (20).

Απομάκρυνση από καροτσάκι μωρού (21)

- Μετακινήστε τη λαβή μεταφοράς στη θέση μεταφοράς.
- Ωθήστε την αποδέσμευση καροτσιού επάνω στις δύο πλευρές ενώ σηκώνετε το κάθισμα κάθετα από το καροτσάκι.

Απομάκρυνση και επανατοποθέτηση του καλύμματος

- Δίδετε προσοχή όταν αφαιρείτε το κάλυμμα γιατί η τοποθέτηση του γίνεται με τον αντίθετο τρόπο.

Οδηγίες καθαρισμού

Τα καλύμματα του Stokke® iZi Go Modular™ της BeSafe® πρέπει να καθαρίζονται σύμφωνα με τις οδηγίες στη μέσα πλευρά των καλυμμάτων. Καθαρίστε τη ζώνη με το χέρι με νερό και απαλό σαπούνι.

Προειδοποίηση: πιθανή εσφαλμένη χρήση

- ΔΕΝ ΕΠΙΤΡΕΠΕΤΑΙ να τοποθετήσετε το κάθισμα σε μπροστινό κάθισμα ΜΕ ΕΝΕΡΓΟΠΟΙΗΜΕΝΟ ΑΕΡΟΣΑΚΟ.
- Το υποπόδιο πρέπει να χρησιμοποιείται πάντα. Να βεβαιώνετε ότι το υποπόδιο έχει πιεστεί πλήρως προς τα κάτω.
- Όταν γίνεται εγκατάσταση με ISOfix: Βεβαιώνετε ότι οι ενδείξεις είναι πράσινες προτού οδηγήσετε.



Εγγύηση

- Εάν αυτό το προϊόν αποδειχτεί ελαττωματικό εντός 24 μηνών από την αγορά λόγω σφάλματος υλικού ή κατασκευής, εκτός των καλυμμάτων και των ιμάντων πρόσδεσης, παρακαλούμε επιστρέψτε το στο κατάστημα αγοράς.
- Η εγγύηση έχει ισχύ μόνο όταν χρησιμοποιείτε το κάθισμα με κατάλληλο τρόπο και με προσοχή. Παρακαλούμε αναζητήστε τον αντιπρόσωπο, αυτός θα αποφασίσει εάν το κάθισμα θα επιστραφεί στον κατασκευαστή για επισκευή. Δεν μπορεί να απαιτηθεί αντικατάσταση ή επιστροφή. Η εγγύηση δεν επεκτείνεται μέσω επισκευής.
- Η εγγύηση λήγει: εάν δεν υπάρχει απόδειξη, εάν προκαλούνται ελαττώματα από εσφαλμένη ή ακατάλληλη χρήση, εάν έχουν προκληθεί ελαττώματα από κακομεταχείριση, εσφαλμένη χρήση ή αμέλεια.

Zahvaljujemo Vam na odabiru Stokke® iZi Go Modular™ by Besafe®-a

⚠ Važno je da pročitate ove korisničke upute PRIJE postavljanja sjedalice. Nepravilno postavljanje može ugroziti sigurnost vašeg djeteta.

Važno! Sačuvajte ove upute za buduću uporabu,

⚠ Važne informacije

- NIJE DOZVOLJENO postavljanje sjedalice na suvozačko mjesto S AKTIVIRANIM ZRAČNIM JASTUKOM.
- Stokke® iZi Go Modular™ by Besafe® se može postaviti u smjeru suprotnom od smjera vožnje na iZi Modular i-Size bazu ili pomoću pojaseva automobila sa 3 točke vezanja, odobrenim prema UN/ECE Regulativi br.16 ili drugom istovjetnom standardu.
- Stokke® iZi Go Modular™ by Besafe® je odobren za djecu od 40 do 75 cm, odnosno maksimalno do 13 kg.
- Sigurnosni pojasevi sjedalice moraju uvijek biti zakopčani kad se dijete nalazi u autosjedalici.
- Sigurnosni pojasevi moraju biti potpuno zategnuti i ne smiju biti presavinuti.
- Jastučići na pojasevima sadrže magnete. Magneti mogu utjecati na elektronička pomagala poput pacemakera.
- Zaštitite svaki dio djeteta koji je izložen suncu.
- Maknite dodatnu potporu za glavu kada je dijete starije od 3 mjeseca ili kada mu glavica više ne stane unutar te potpore. Ove potpore se mogu ukloniti otvaranjem čička na stražnjoj strani naslona za leđa.
- Maknite jastučić za bebe (donji dio) kada je dijete duže od 60 cm ili starije od 4 mjeseca.
- Maknite jastučić za bebe (donji dio) i jastučić za tijelo (gornji dio) kada je dijete duže od 65 cm ili starije od 6 mjeseci.
- Sjedalica mora biti zamijenjena nakon nezgode. Premda se može doimati neoštećenom, pri novoj nezgodi možda neće moći dovoljno dobro zaštititi vaše dijete.
- Pazite da prtljaga, sjedala i/ili vrata automobila pri zatvaranju ne blokiraju ili sruše sjedalicu.
- Prostor između djetetova tijela i sigurnosnih pojaseva ne smije biti veći od širine jednog prsta (1 cm).
- NE pokušavajte rastaviti, modificirati ili dodavati bilo kakve dijelove sjedalici. Jamstvo prestaje vrijediti ako se koriste neoriginalni dijelovi ili dodatna oprema.



- Vodite računa o tome da svi suputnici znaju kako osloboditi dijete u slučaju nužde.
- Vodite računa da prtljaga ili drugi predmeti budu primjereno učvršćeni. Nepričvršćena prtljaga može u slučaju nezgode nanijeti ozbiljne ozljede djeci ili odraslim osobama.
- Nikad ne upotrebljavajte sjedalicu bez presvlake. Presvlaka je sigurnosni element i može se zamijeniti isključivo originalnom BeSafe presvlakom.
- Nemojte koristiti agresivna sredstva za čišćenje jer mogu oštetiti materijal od kojeg je izrađena sjedalice.
- Stokke savjetuje da sjedalice za dijete ne nabavljate iz druge ruke i ne preprodajete.
- SAČUVAJTE ovaj korisnički priručnik kako biste ga prema potrebi mogli kasnije pogledati.
- NE koristite sjedalicu dulje od 7 godina. Kvaliteta materijala može se promijeniti uslijed starenja.

⚠ Upozorenje (EN 12790:2009):
korištenje autosjedalice za ljuljanje



⚠ VAŽNO! SAČUVAJTE ZA UBUDUĆE.

- Nikada ne ostavljajte dijete bez nadzora.
- Ne koristite autosjedalicu kao ljuljačku ako dijete može samostalno sjediti.
- Autosjedalice nije namjenjena za dugi period spavanja.
- Opasno je staviti ovu autosjedalicu na povišenu podlogu, kao npr na stol.
- Uvijek koristite sustav vezanja djeteta u autosjedalicu.
- Autosjedalice ne zamjenjuje dječji krevetić ili krevet. Ukoliko Vaše dijete mora spavati, potrebno ga je premjestiti u odgovarajući dječji krevetić ili krevet.
- Nemojte koristiti autosjedalicu ako je bilo koji sastavni dio slomljen ili nedostaje.
- Ne koristite dodatke ili zamjenske dijelove, koji nisu odobreni od strane proizvođača.
- U slučaju bilo kakvih nedoumica kontaktirajte proizvođača ili prodavatelja autosjedalice.

Priprema za postavljanje

Ručka za nošenje (1a)

Jastučić za glavu (1b)

Smanjivač prostora za glavu (1c)

Gumbi za otpuštanje ručke, 2x (1d)

Rameni pojasevi, 2x (1e)

Kuka za bedreni dio pojasa, 2x (1f)

Jastuk za bebu (1g)

Kopča sigurnosnih pojaseva (1h)

Zaslona za sunce (1i)

Ručice za odvajanje od kolica, 2x (1j)

Kuka za rameni pojas (1k)

Regulator visine pojasa (1l)

Kućište za adptere od kolica (1m)

Postavljanje sjedalice na i-Size bazu

- Provjerite da su indikatori na ISOfix bazi i potpornoj nozi zelene boje **(2)**.
- Namještajte sjedalicu na bazi dok se ne uglati na bazi i indikatori na prednjem dijelu ne pokažu zeleno **(3)**.
- Ostavite ručku za nošenje u položaju za nošenje.
- Ukoliko sjedalicu postavljate u smjeru suprotnom od smjera vožnje na stražnje sjedalo, ako je moguće, gurnite prednje sjedalo skroz do sjedalice, kako bi se dodirivali. Ukoliko nije moguće toliko približiti prednje sjedalo do sjedalice, gurnite naslon prednjeg sjedala prema naprijed, koliko god je to moguće **(4)**.
- Sjedalica može biti isporučena i sa uklonjivom SIP+ (side impact protection+) zaštitom od bočnog udara. Zaštita od bočnog udara se mora koristiti kada je sjedalica postavljena na sjedala automobila koja se nalaze uz vrata automobila. Ona može biti umetnuta između školjke sjedalice i materijala kojim je sjedalica presvučena. Sjedalica ima integriranu bočnu zaštitu koja je na vrlo visokoj razini sigurnosti. Ova dodatna bočna zaštita dodatno povećava sigurnost prilikom bočnog sudara. Ne koristite SIP+ (side impact protection+ - zaštita od bočnog udara+) na sjedalici, u slučaju kada je prostor između sjedalice i vratiju automobila premali, što može dovesti do nepravilnog postavljanja autosjedalica na sjedalu automobila.

Uklanjanje sjedalice sa i-Size baze

- Sjedalica se može maknuti pritiskanjem ručnice na prednjoj strani baze.

Postavljanje pomoću pojaseva

- Postavite sjedalicu na sjedalo vozila. Provjerite je li ručka za nošenje u položaju za nošenje (5).
- Provucite bedreni dio pojasa automobila u tri točke preko plavih dijelova kroz kuke za bedreni dio pojasa i pričvrstite sigurnosni pojas vozila uz čujni "klik" (6).
- Provucite rameni pojas preko plavog dijela kroz kuku za rameni pojas na stražnjoj strani kućišta autosjedalice (7).
- Pritegnite pojas u tri točke povlačenjem pojasa kroz kuke za bedreni dio pojasa i kroz kuku za rameni pojas sve dok nije čvrsto pritegnut (8).
- Ostavite ručku za nošenje u položaju za nošenje.

Namještanje djeteta u sjedalicu

- Namjestite ramene pojaseve: provjerite jesu li utori ramenih pojaseva poravnati s ramenima djeteta (9).
- Povucite ramene pojaseve prema gore pritišćući gumb središnjeg regulatora (10).
- Otvorite kopču sigurnosnih pojaseva (11).
- Visina ramenih pojaseva i naslona za glavu se može podesiti opuštanjem ručke na stražnjoj strani sjedalice i pomičući je gore i dolje (12).
- Postavite ramene pojaseve na označena mjesta sa strana sjedalice, kako biste ih pričvrstili na magnete radi lakšeg stavljanja djeteta u sjedalicu (13).
- Kad smjestite dijete, postavite ramene pojaseve preko ramena djeteta i zatvorite kopču: klik! (14).
- Provucite traku sigurnosnih pojaseva kroz središnji regulator u smjeru zelene strelice ravno prema gore/naprijed. Nastavite povlačiti sve dok sigurnosni pojasevi ne budu udobno, ali čvrsto zategnuti (15).
- Vaše dijete možete zaštititi od sunca rasklapanjem zaslona za sunce.

Jastuk za bebu

Jastučić za bebe pruža dodatnu udobnost malim bebama. Kako beba raste, debljina jastučića se može podesiti.

- 0-4 m (16)
- 4-6 m (17)
- 6 m + (18)

Uporaba Stokke® iZi Go™ by BeSafe® sa Stokkeovim kolicima

Stokke® iZi Go Modular™ by BeSafe® može se koristiti samo na sljedećim kolicima:

Stokke® Xplory®, Stokke® Crusi™, Stokke® Trailz™ i Stokke® Scoot™.

Instalacija na kolica (19)

Postavite adaptersko kućište za kolica ravno iznad adaptera kolica i pritisnite ga ravno prema dolje, klik (2x) ! Zelene točke s obje strane signaliziraju pravilnu pričvršćenost sjedalice.

- Autosjedalica bi uvijek morala biti usmjerena prema roditelju (20).

Uklanjanje s kolica (21)

- Pomaknite ručku za nošenje u položaj za nošenje.
- Pritisnite napravu za otpuštanje kolica prema gore s obje strane podižući pritom autosjedalicu okomito s kolica.

Uklanjanje i ponovno postavljanje presvlake

- Obratite pozornost prilikom uklanjanja presvlake jer se postavljanje presvlake vrši obrnutim redoslijedom.

Upute za čišćenje

Presvlake autosjedalice Stokke® iZi Go Modular™ by BeSafe® perite prema uputama koje se nalaze na unutarnjoj strani presvlaka. Pojas čistite ručno, vodom i blagim sapunom.

Upozorenje: mogućnost pogrešne uporabe

- NIJE DOZVOLJENO postavljanje sjedalice na suvozačko mjesto S AKTIVIRANIM ZRAČNIM JASTUKOM.
- Potporna noga treba se uvijek koristiti i biti pritisnut do kraja prema dolje.
- Pri ISOfix instalaciji: Prije vožnje provjerite jesu li svi indikatori zeleni.



Jamstvo

- Ako se ovaj proizvod pokaže manjkavim unutar 24 mjeseca od datuma kupnje uslijed greške u materijalu ili proizvodnji, čime nisu obuhvaćeni presvlake i sigurnosni pojasevi, vratite ga na mjesto gdje ste ga kupili.
- Jamstvo je valjano samo ako sjedalicu koristite primjereno i pažljivo. Prvo kontaktirate dobavljača, a on će odlučiti hoće li sjedalica biti vraćena proizvođaču radi popravka. Zamjena ili povrat novca nisu mogući. Jamstvo se ne produljuje nakon popravka.
- Jamstvo prestaje vrijediti: ako nemate račun, ako su kvarovi nastali pogrešnim ili nepri-mjerenim korištenjem, ako su kvarovi nastali namjernom krivom upotrebom, pogrešnom upotrebom ili nemarom.

Köszönjük, hogy a Stokke® iZi Go Modular™ by Besafe® -t választotta

⚠ MIELŐTT beszerelné a gyermekülést, mindenképpen olvassa el a használati útmutatót.

A helytelenül beszerelt gyermekülés veszélybe sodorhatja gyermekének épségét.

Fontos! A jövőbeni használathoz őrizze meg ezt az útmutatót!

⚠ Fontos információk

- TILOS felszerelni a gyerekülést az első utasülésen, ha az BEÉLESÍTETT / NEM KIKAPCSOLHATÓ LÉGZSÁKKAL rendelkezik.
- Az Stokke® iZi Go Modular™ by Besafe® a gépjárműbe az iZi Modular i-Size alappal rögzíthető, vagy menetiránynak háttal a gépjármű 3 pontos biztonsági övével, amelyet az ENSZ/EGB 16. sz.-ú előírása illetve azzal egyenértékű más szabványok alapján jóváhagytak.
- Az Stokke® iZi Go Modular™ by Besafe® jóváhagyása 40 és 75 cm közti testmagasságú gyermekek általi használatra és maximálisan 18 kg-os teherbírásra érvényes.
- Az ülésen helyet foglaló gyermekén mindig rögzíteni kell a biztonsági hám pántjait.
- A biztonsági hám pántjait úgy kell megfeszíteni, hogy ne lógnak lazán és ne legyenek elcsavarodva.
- A vállpárnák mágneseket tartalmaznak. A mágnesek befolyással lehetnek az elektronikus berendezésekre, például a szívritmus-szabályozóra.
- Védje a gyermek testének minden olyan részét, mely a napsugárzásnak ki van téve.
- Vegye ki az ülésből a fejszűkítőt a fejtámlából mindkét oldalt ha a gyermek 3 hónaposnál idősebb, illetve, ha a gyermek feje már nem fér el köztük. Ezeket a fejszűkítőket úgy tudja kivenni, ha a háttámla oldalainak hátoldalán lévő tépőzárát kinyitja.
- Vegye ki az ülésből a baba párnát (alsó rész), ha a gyermek eléri a 60 cm-es testmagasságot, vagy a 4 hónapos kort.
- Vegye ki az ülésből a baba párnát (alsó rész) és az ülészűkítőt (felső rész), ha a gyermek eléri a 65 cm-es testmagasságot, vagy a 6 hónapos kort.
- Baleset után le kell cserélni az ülést. Még akkor is, ha sértetlennek látszik, ugyanis egy következő balesetben az ülés esetleg egyáltalán nem, vagy nem kellő módon tudná megvédeni a gyermeket.
- Óvja az ülést a beszorulástól, rácsapódó ajtóktól, és ne tároljon rajta csomagokat, és/vagy üléseket.
- Győződjön meg arról, hogy az öv megfeszítése után egy ujjnyi helynél (1 cm-nél) több nem maradt az öv és a gyermek teste között



- NE próbálja leszerelni, módosítani vagy kiegészíteni a gyermekülés egyetlen részét sem. Nem eredeti alkatrészek vagy tartozékok használata esetén a szavatosság érvényét veszti.
- Győződjék meg, hogy a kocsni valamennyi utasa tudja-e, vészhelyzetben miként szabadíthatja ki a gyermeket az ülésből.
- Győződjék meg, hogy kellően rögzítve vannak-e a csomagok vagy egyéb tárgyak. Baleset esetén a rögzítetlen csomagok súlyos sérüléseket okozhatnak a gyermekeknek és felnőtteknek.
- Soha ne használja a gyermekülést a huzat nélkül. A huzat a gyermekülés biztonsági rendszerének a része és csak eredeti BeSafe huzatra cserélhető.
- NE használjon durva hatású tisztítószereket; ezek ártalmasak lehetnek az ülés szerkezeti anyagára.
- A Stokke azt tanácsolja, hogy gyermeküléseket ne adjanak el és ne is vegyenek másodkézből.
- ŐRIZZE meg a gyermekülés használati útmutatóját, hogy később is beleolvashasson.
- NE használja a gyermekülést 7 évnél tovább. Az öregedés miatt ugyanis megváltozhat az anyag minősége.

⚠ Figyelmeztetés (EN 12790:2009):
az ülés pihenőszékként való használata



⚠ FONTOS! ŐRIZZE MEG AZ ÚTMUTATÓT KÉSŐBBI HASZNÁLATRA!

- Soha ne hagyja gyermekét felügyelet nélkül!
- Ne használja az ülést pihenőszékként, ha gyermeke már képes önállóan ülni.
- Az ülés pihenőszékként használható, de nem alkalmas arra, hogy gyermeke hosszabb ideig aludjon benne.
- Az ülést magas felületre, pl. egy asztalra letéve használni veszélyes.
- Mindig használja a biztonsági öveket!
- Ez a pihenőszék nem helyettesíthet egy kiságyat vagy egy ágyat. Ha a gyermekének alvásra van szüksége, egy megfelelő kiságyba vagy ágyra kell helyeznie.
- Ne használja a pihenőszéket, ha bármely aklatrésze sérült, vagy hiányzik!
- Ne használjon más alkatrészeket vagy kiegészítőket, mint amiket a gyártó javasol ehhez a termékhez!
- Probléma esetén vegye fel a kapcsolatot a termék gyártójával vagy forgalmazójával.

Előkészületek a beszerelésre

Hordozófogantyú (1a)

Fejpárna (1b)

Fejszűkítő (1c)

Fogantyúkioldó gomb, 2 db (1d)

Biztonsági hám vállpántjai, 2 db (1e)

Csípőöv kapocs, 2 db (1f)

Bébi párna (1g)

Biztonsági hám csatja (1h)

Napellenző (1i)

Babakocsi kioldó fogantyú, 2 db (1j)

Vállöv kapocs (1k)

Biztonsági hám magasságállító eleme (1l)

Babakocsi foglalat (1m)

Az ülés felszerelése az i-Size alapra

- Ellenőrizze, hogy az alap ISOfix és padlótámasz visszajelzői zöldek **(2)**.
- Helyezze az ülést a megfelelő pozícióba az alapon, míg az helyére kattant, és a visszajelző elöl zöldet mutat **(3)**.
- Hagyja a hordozófogantyút a hordozó állásban.
- Ha az ülést beszereli menetiránynak háttal a jármű hátsó ülésére, ha lehetséges, tolja a jármű első ülését hátra annyira, hogy az érintkezzen a gyermeküléssel. Ha nem lehetséges ennyire hátrahúzni, akkor amennyire csak lehetséges húzza előre az első ülést eltávolítva azt a gyermeküléstől **(4)**.
- Az üléshez rendelhető kivehető SIP+ (oldalról védő elem+). Az oldalról védő elemet a jármű ajtaja felőli oldalon kell használni. A huzat és az ülésváz közt kell felrögzíteni. Az ülés magas szintű beépített oldalvédelemmel rendelkezik. Ez az extra oldalvédelem még tovább növeli az oldalsó védelmet az oldalról érkező behatásokkal szemben. Ne használja a SIP + kiegészítő oldalvédelmet a biztonsági gyermekülésen, ha a biztonsági gyermekülés és az ajtó közti távolság túl kicsi, mert ez esetben előfordulhat, hogy az ülés a gépkocsi ülésére nem megfelelő pozícióban kerül.

Az ülés leszerelése az i-Size alapról

- Az ülés az alap elején lévő üléskioldó kar meghúzásával vehető le.

Bekötés a gépjármű övével

- Helyezze rá a gyermekülést a jármű ülésére. A hordozófogantyúnak okvetlenül a hordozó állásban kell lennie (5).
- Vezesse át a 3 pontos biztonsági öv csípőövet a kék részek mentén az övvezetőn, és 'csatolja be' a biztonsági övet úgy, hogy az rögzüljön (6).
- Vezesse át a vállövet a kék rész mentén az övvezetőn, amely az ülés héjának hátulján található (7).
- Az övvezetőkön áthúzva feszítse meg a 3 pontos biztonsági övet annyira, hogy teljesen megfeszüljön (8).
- Hagyja a hordozófogantyút a hordozó állásban.

A gyermek behelyezése

- A vállpántok helyzete: Ellenőrizze, hogy a vállpánt rései egy szintben vannak-e a gyermek vállával (9).
- Húzza fel a vállpántokat, miközben benyomja a központi övfeszítő gombját (10).
- Kapcsolja szét a hám csatját (11).
- A vállpántok és a fejpárna magasságának állításához a háttámlán lévő fejtámlakioldó fogantyút húzza ki és nyomja fel vagy le (12).
- Helyezze a vállpántokat az ülés oldalán található jelzésekre, és használva a mágneses vállpárnákat rögzítse a pántokat szétnyitva, míg behelyezi a gyermeket (13).
- Miután elhelyezte a gyermekét, helyezze a vállpántokat a gyermek vállára és dugja be a CSATJÁBA! (14).
- Húzza meg a hám pántját a központi övfeszítőn át egyenesen felfelé/előrefelé a nyíl irányában. Húzza tovább a pántot addig, amíg a hám kényelmesen, mégis szorosan a testhez simul (15).
- A napellenző kihúzható, így meg tudja védeni a gyermekét a naptól.

Bébi párna

A bébi párna extra kényelmet ad az egészen kicsi babáknak. Ahogyan a baba nő, a bébi párna vastagsága változtatható.

- 0-4 hónap (16)
- 4-6 hónap (17)
- 6 hónap + (18)

A Stokke® iZi Go™ by BeSafe® ülés használata Stokke babakocsin

A Stokke® iZi Go Modular™ by BeSafe® ülést kizárólag az alábbi babakocsikon szabad használni: Stokke® Xplory®, Stokke® Crusi™ és Stokke® Scoot™.

Rögzítés babakocsin (19)

Vigye a babakocsi foglalatot a babakocsi (2 db) befogadó darabja fölé és függőlegesen tegye le rá, majd csattoltsa a két adapter függőlegesen a babakocsivázra. A két oldalon látható zöld színű pontok jelzik, hogy az ülés megfelelően van rögzítve.

- Az autósülésnek mindig a szülő felé kell néznie. (20).

Eltávolítás babakocsiról (21)

- Hajtsa fel a hordozófogantyút a hordozó állásba.
- Két oldalt nyomja felfelé a babakocsi kioldó gombját és közben emelje le a gyermekülést a babakocsiról függőlegesen.

A huzat eltávolítása és visszahelyezése

- A huzat eltávolításakor figyeljen rá, milyen sorrendben teszi, mert ugyanazokat a lépéseket kell megtennie majd a felhelyezésekor is, csak fordított sorrendben.

Tisztítási utasítások

A Stokke® iZi Go Modular™ by BeSafe® ülés huzatát a huzat belsejében található utasítások szerint szabad mosni. Szappanos vízzel kézzel törölje tisztára!

Figyelmeztetés nem előírászerű használat elkerülésére

- TILOS felszerelni a gyermekülést az első utasülésen, ha az BEÉLESÍTETT / NEM KIKAPCSOLHATÓ LÉGZSÁKKAL rendelkezik.
- A padlótámaszt mindig használni kell. Győződjék meg, hogy teljesen le van-e nyomva a padlótámasz.
- ISOfix csatlakozással történő beszerelésnél: Vezetés előtt győződjék meg, hogy a zöld visszajelzők láthatók-e.



Jótállás

- Ha a termék a vásárlás napjától számított 24 hónapon belül gyártási hiba következtében netán hibásnak mutatkozna (ez alól kivételt képeznek a huzatok és a hám pántjai), kérjük, vigye el a gyermekülést oda, ahol eredetileg vásárolta.
- A jótállás joga csak akkor érvényesíthető, ha az ülést rendeltetésszerűen és körültekintéssel használták. Kérjük, forduljon az eladóhoz bizalommal, aki eldönti, hogy vissza kell-e küldeni a terméket a gyártóhoz javítás céljából. A csere illetve javítás nem képezheti vita tárgyát. A jótállás a javításkor cserélt illetve javított gyári alkatrésze a csere napjától kezdődően 24 hónap, de az ülés többi részére nem kezdődik újra.
- Nem érvényes a jótállás abban az esetben, ha: a vásárlást igazoló bizonylat és a jótállási jegy is hiányzik, ha a hiba helytelen, vagy nem rendeltetésszerű használatból fakad vagy ha a hibát rongálás vagy gondatlanság okozta.

Grazie per aver scelto Stokke® iZi Go Modular™ by Besafe®

! È importante leggere il presente manuale utente PRIMA di montare il seggiolino. Un'installazione non corretta potrebbe mettere in pericolo il vostro bambino.

Importante! Conservare queste istruzioni per consultazione futura

! Informazioni fondamentali

- NON È CONSENTITO installare il seggiolino sul sedile anteriore CON L'AIRBAG ATTIVATO.
- Stokke® iZi Go Modular™ by Besafe® può essere installato in direzione opposta al senso di marcia sulla base iZi Modular i-Size oppure può essere installato in direzione opposta al senso di marcia tramite cintura a 3 punti dell'auto, approvata secondo la norma UN/ECE Regulation No. 16 o altri standard equivalenti.
- Stokke® iZi Go Modular™ by Besafe® è omologato per bambini di altezza da 40 a 75 cm, con un peso massimo fino a 13 kg.
- Le cinghie dell'imbragatura devono sempre essere bloccate quando il bambino è nel seggiolino.
- Le cinghie dell'imbragatura devono essere strette e non lente né attorcigliate.
- Gli spallacci contengono magneti, che potrebbero influenzare dispositivi elettronici quali pacemakers.
- Proteggere qualsiasi parte del corpo del bambino che è esposto al sole.
- Rimuovere i riduttori nucali da entrambi i lati del sostegno nucale quando il bambino ha superato i 3 mesi o se la testa non è più alloggiata adeguatamente nello spazio dedicato. Questi riduttori si possono rimuovere aprendo il velcro sul retro del sostegno nucale.
- Rimuovere il cuscino neonato (parte inferiore) quando il bambino è più grande di 60 cm. o ha superato i 4 mesi.
- Rimuovere il cuscino neonato (parte inferiore) e il riduttore (parte superiore) quando il bambino è più grande di 65 cm. o ha superato i 6 mesi.
- In seguito a un incidente, è necessario sostituire il seggiolino. Anche se dovesse sembrare poco danneggiato, nel caso di un ulteriore incidente il seggiolino potrebbe non essere in grado di proteggere il vostro bambino in modo adeguato.
- Accertarsi che il seggiolino non sia bloccato o sovraccaricato con bagagli, sedili e/o porte che sbattono.
- Non lasciare mai più di un dito (1 cm) di spazio tra le cinture e il corpo del bambino.



- NON cercare di smontare, modificare o aggiungere nessuna parte del seggiolino. Se vengono usati accessori o parti non originali, la garanzia non sarà più valida.
- Accertarsi che tutti i passeggeri siano informati su come liberare il bambino in caso di emergenza.
- Accertarsi che eventuali bagagli o altri oggetti siano ben fissati. In caso di incidente, eventuali bagagli non fissati potrebbero apportare gravi danni sia ai bambini che agli adulti.
- Non usare mai il seggiolino senza la fodera. La fodera è una misura di sicurezza e può essere sostituita solo con un'altra fodera originale BeSafe.
- NON usare detergenti aggressivi in quanto potrebbero danneggiare il materiale di costruzione del seggiolino.
- Stokke consiglia di non comprare o vendere seggiolini di seconda mano.
- CONSERVARE il presente manuale utente per l'uso successivo del seggiolino.
- NON usare il seggiolino per più di 7 anni. A causa del passare del tempo, la qualità del materiale potrebbe subire delle alterazioni.

⚠ AVVERTENZA (EN 12790:2009):
utilizzo del seggiolino come sdraietta



⚠ IMPORTANTE! CONSERVARE PER
INFORMAZIONI FUTURE.

- Non lasciare mai il bambino incustodito nella sdraietta.
- L'utilizzo del seggiolino come sdraietta è sconsigliato per bambini in grado di stare seduti da soli.
- Il seggiolino reclinato non è indicato per periodi di sonno prolungati.
- È pericoloso collocare la sdraietta su una superficie alta, come ad esempio un tavolo.
- Utilizzare sempre il dispositivo di ritenuta.
- Questa sdraietta non sostituisce una culla o un lettino. Qualora il bambino ha bisogno di dormire, deve essere trasferito in una culla o nel lettino.
- Non utilizzare la sdraietta reclinata qualora ci siano componenti danneggiati o mancanti.
- Non utilizzare accessori o parti in sostituzione se non quelle approvate dalla casa produttrice.
- Per qualsiasi dubbio, consultare il produttore del seggiolino auto o il rivenditore.

Preparazione all'installazione

- Maniglia di trasporto (1a)
- Cuscino cervicale (1b)
- Cuscino riduttore cervicale (1c)
- Pulsanti di rilascio della maniglia, 2x (1d)
- Cinghie imbragatura spalle, 2x (1e)
- Gancio per la cintura addominale, 2x (1f)
- Cuscino per il bebè (1g)
- Fibbia imbragatura (1h)
- Parasole (1i)
- Maniglie di rilascio del passeggino, 2x (1j)
- Gancio per la cintura trasversale (1k)
- Dispositivo di regolazione dell'altezza delle cinture (1l)
- Alloggiamento dell'adattatore del passeggino (1m)

Installazione del seggiolino sulla base i-Size

- Verificare se gli indicatori dei connettori ISOfix e della staffa di supporto a terra sono di colore verde **(2)**.
- Posizionare il seggiolino nella corretta posizione sulla base fino a farlo scattare e agganciare con la base; l'indicatore sul fronte mostra il colore verde **(3)**.
- Lasciare la maniglia di trasporto nella posizione di trasporto.
- Quando il seggiolino è installato in direzione opposta al senso di marcia sul sedile posteriore dell'auto, si dovrebbe, se possibile, spingere il sedile anteriore all'indietro, in modo che sia a contatto con il seggiolino. Se non è possibile ottenere il contatto con il seggiolino, spingere lo schienale del sedile anteriore dell'auto in avanti il più possibile **(4)**.
- Il seggiolino può essere integrato con l'aggiunta della protezione laterale removibile SIP+ (side impact protection +). La protezione laterale aggiuntiva deve essere utilizzata dal lato della porta della vettura. Può essere inserita tra la scocca del seggiolino e il tessuto di rivestimento. Il seggiolino ha un elevato livello di protezione da impatto laterale già integrata. Questa protezione supplementare migliora ulteriormente il livello di protezione in caso di collisione laterale. Non utilizzare la protezione laterale SIP+ sul seggiolino quando lo spazio tra il seggiolino e la portiera della vettura è ridotto, poiché potrebbe verificarsi la condizione che il seggiolino non risulti ben installato sul sedile dell'auto.

Rimozione del seggiolino dalla base i-Size

- Il seggiolino può essere rimosso tirando la maniglia di sblocco posta frontalmente sulla sua base.

Installazione con cintura

- Appoggiare il seggiolino sul sedile del veicolo. Accertarsi che la maniglia di trasporto si trovi nella posizione di trasporto (5).
- Fare passare la parte di cintura addominale della cintura a 3 punti sulle parti blu attraverso i ganci per la cintura addominale e fissare la cintura a 3 punti con uno scatto (6)
- Fare passare la cintura trasversale sulla parte blu attraverso il gancio per la cintura trasversale sul retro del guscio del seggiolino (7).
- Serrare la cintura a 3 punti tirandola sia attraverso i ganci della cintura addominale che il gancio della cintura trasversale fino a tenderla (8).
- Lasciare la maniglia di trasporto nella posizione di trasporto.

Posizionamento del bambino

- Posizionamento delle cinghie per le spalle: Verificare che le scanalature delle cinghie per le spalle siano a livello delle spalle del vostro bambino. (9)
- Tirare le cinghie delle spalle verso l'alto mentre si preme il tasto di regolazione centrale (10).
- Aprire la fibbia dell'imbragatura (11).
- L'altezza degli spallacci e del cuscino nucale può essere regolata premendo la maniglia di sblocco sul retro del seggiolino e spingendo la maniglia verso l'alto o verso il basso (12).
- Posizionare le cinture degli spallacci nella zona contrassegnata ai lati del seggiolino per utilizzare i magneti e trattenere l'imbragatura aperta mentre si alloggia il bambino (13).
- Quando il bambino è sistemato, mettere le cinghie delle spalle sopra alle spalle del bambino e chiudere la fibbia: CLICK! (14).
- Tirare la cinghia dell'imbragatura attraverso il regolatore centrale, in direzione della freccia verde in alto/in avanti. Continuare a tirare finché l'imbragatura è comoda ma ben salda (15).
- Per proteggere il bambino dal sole, estrarre il parasole.

Cuscino riduttore per neonato

All cuscino neonato offre un comfort maggiore per i bambini più piccoli. Quando il bambino cresce, lo spessore del cuscino riduttore per neonato si può regolare.

- 0-4 m (16)

- 4-6 m (17)
- 6 m + (18)

Utilizzo di Stokke® iZi Go Modular™ by Besafe® con un passeggino Stokke

Stokke® iZi Go Modular™ by BeSafe® può essere utilizzato solo sui seguenti passeggini: Stokke® Xplory®, Stokke® Crusi™, Stokke® Trailz™ e Stokke® Scoot™.

Installazione su passeggino (19)

Allineare l'alloggiamento di adattamento al passeggino sugli adattatori del passeggino e spingere verso il basso con uno scatto (2x). I punti verdi su entrambi i lati indicano che il seggiolino è fissato correttamente.

- Il seggiolino deve essere sempre montato fronte genitore (20).

Rimozione dal passeggino (21)

- Portare la maniglia di trasporto nella posizione di trasporto.
- Sollevare il dispositivo di rilascio del passeggino da entrambi i lati sollevando verticalmente il seggiolino dal passeggino.

Rimozione e riadattamento della fodera

- Fare attenzione a quando si rimuove la fodera, perché per risistemarla bisogna seguire il procedimento contrario.

Istruzioni di lavaggio

Lavare le fodere di Stokke® iZi Go Modular™ by BeSafe® seguendo le istruzioni riportate all'interno delle stesse. Lavare l'imbracatura a mano con acqua e un detergente delicato.

Attenzione: possibile uso scorretto

- NON È CONSENTITO installare il seggiolino sul sedile anteriore CON L'AIRBAG ATTIVATO.
- La staffa di supporto a terra deve sempre essere usata. Accertarsi che la staffa di supporto sia spinta completamente fino al suolo.
- In caso di installazione con ISOfix: Accertarsi che gli indicatori siano verdi prima di partire.



Garanzia

- Se il prodotto dovesse risultare difettoso entro 24 mesi dall'acquisto a causa di difetti dei materiali o nella produzione, fatta eccezione per le fodere e le cinghie dell'imbragatura, vi preghiamo di renderlo al punto di acquisto originale.
- La garanzia è valida solo quando il seggiolino viene usato in maniera appropriata e con cura. Si prega di contattare il proprio rivenditore, che stabilirà se il seggiolino andrà reso al produttore per essere riparato. Non è possibile richiedere una sostituzione o un reso. La garanzia non viene estesa dopo un'eventuale riparazione.
- La garanzia non è valida: se non c'è la ricevuta fiscale, se i difetti sono causati da un uso scorretto e improprio, se i difetti sono causati da abusi, usi scorretti o negligenza.

Stokke® iZi Go Modular™ by Besafe® をお買い上げいただき誠にありがとうございます

! シートを取り付ける前に、本ユーザーマニュアルをよくお読みください。取り付け方法を間違えると、お子様に危険が及ぶ恐れがあります。

重要! 本取扱説明書をしっかりと読み、いつでも使える場所に保管してください

! 重要な情報

- 助手席エアバッグが作動状態になっている場合には、絶対にシートを助手席に装着しないでください。
- Stokke® iZi Go Modular™ by Besafe®は、UN/ECE基準番号16または同等基準に準拠した3点カーベルトを使用してiZi Modular i-Sizベースに後向き取り付けすることができます。
- Stokke® iZi Go Modular™ by Besafe®は、身長40～75 cm、体重13 kg以下の幼児用として認可されています。
- お子様シートに着席している時にはベルトストラップを常にロックしてください。
- ベルトストラップは弛んでいたり絡んでいたりすることがないようにしっかりと締めてください。
- ショルダーパッドには、マグネットが挿入されています。マグネットはペースメーカー等の電子機器に影響を与えることがあります。
- 日光が当たるお子様の体の部位を保護してください。
- お子様3ヶ月以上、または頭に合わなくなった場合は、ヘッドレストの両側から頭部スペースレデューサーを取り外してください。このスペースレデューサーは、ヘッドレストの後ろにある面ファスナーを開いて取り外すことができます。
- お子様身長60cm以上、または4か月以上の場合、ベビークッション(下部)を取り外してください。
- お子様身長65cm以上、または6か月以上の場合、ベビークッション(下部)とボディーハガー(上部)を取り外してください。
- 事故に遭った後は、必ずシートを交換してください。損傷がないように見えていても、シートが所期の保護機能を発揮しない恐れがあります。
- 荷物、車の座席、または開閉ドアにシートを絡ませたり、シートに重量をかけたりしないでください。
- シートベルトとお子様の間に1本の指が入る隙間(1 cm)があることを確認してください。



- ・本シートを分解・改造したり、それに部品を追加しないでください。純正部品や純正アクセサリが使用されていない場合、保証は無効になります。
- ・非常時に備えて、乗員全員に、シートからお子様を外す方法を指導しておいてください。
- ・荷物などの物体は、適切な方法で固定しておいてください。事故の際に、固定されていない荷物によって、お子様や大人の乗員が負傷する恐れがあります。
- ・シートは、必ずカバーと一緒に使用してください。このカバーは安全機能の一部ですから、必ず純正BeSafeカバーと交換してください。
- ・シートの材質を劣化させるような強力な洗浄剤は使用しないでください。
- ・Stokkeでは、中古チャイルドシートを売買なさらないよう、お勧めします。
- ・後日参照することができるように、本ユーザーマニュアルはシートと一緒に保管してください。
- ・シートは5年以上使用しないでください。経年変化によって、材質が劣化する恐れがあります。

⚠ 警告 (EN 12790:2009): シートをリクライニングクレードルとして使用する



⚠ 重要: このマニュアルは今後も必ず大切に保管してください。

- ・チャイルドシートにお子様を放置しないでください。
- ・お子様が大人の助けを必要とすることなく着席することができるようになったら、シートをリクライニングクレードルとして使用しないでください。
- ・このシートは長時間の就寝用として設計されていません。
- ・高い場所でこのシートを使用すると危険です。
- ・必ずチャイルドシートをご使用ください。
- ・このシートは就寝用のいかなるベッドとしても使用できません。もしお子様がシート上で就寝する場合は、必ず適切なものをご利用ください。
- ・シートの部品が1箇所でも破損または紛失している場合は、決してシートを使用しないでください。
- ・メーカーによる付属品以外のものはご利用にならないでください。
- ・何らかの問題があると思われる場合は、チャイルドシートメーカーまたは小売店までご連絡ください。

取り付け準備

- キャリーハンドル (1a)
- ヘッドクッション (1b)
- 頭部スペースレデューサー (1c)
- ハンドルリリースボタン 2個 (1d)
- ショルダーストラップ 2個 (1e)
- 膝ベルト用フック 2個 (1f)
- ベビークッション (1g)
- シートベルトバックル (1h)
- サンキャノピー (1i)
- ストローラーリリースハンドル 2個 (1j)
- ショルダーベルト用フック (1k)
- シートベルト高さアジャスター (1l)
- ストローラーアダプターハウス (1m)

i-Sizeベースにシートを設置

- ISOfixとフロアサポートのインジケータが緑色になっているか確認します。(2)
- カチッという音がするまでシートをベースの正しい位置になるよう配置し、正面のインジケータが緑色になっていることを確認してください。(3)
- キャリーハンドルをキャリー位置に設定します。
- シートが後部座席に後向きで配置される場合は、可能であれば、前部座席がチャイルドシートに触れるように前部座席を後方に押ししてください。前部座席がチャイルドシートに接触しない場合は、前部座席の背もたれをできるだけ前方に押ししてください。(4)
- シートには、取り外し可能SIP+ (側面衝撃保護+) が同梱されています。この追加の側面衝撃保護は、車両のドア側に使用してください。シートシェルと生地との間の穴に通して接続できます。シートは既に、高レベルでの統合側面衝撃保護を提供しています。この追加の側面衝撃保護は、側面衝撃に対しさらに保護を強化します。車両のドアとシートの間隔が十分に確保できない場合はSIP+(側面衝撃保護+)を使用しないでください。チャイルドシートが車両の座席に正しく固定されない原因となります。

i-Sizeベースのシートの取り外し

- ベース正面のシート解除ハンドルを引っ張ると、シートを取り外すことができます。

ベルトの取り付け

- 車の座席にシートに置いてください。キャリアハンドルがキャリア位置になっていることを確認してください。(5)
- 3ポイントベルトの膝ベルトを青色の部分の上で膝ベルト用フックに通し、シートベルトを「カチッ」という音がするまでしっかりと締めてください。(6)
- ショルダーベルトを青色の部分の上でシートシェルの裏側にあるショルダーベルト用フックに通します。(7)
- 3ポイントベルトを膝ベルト用フックとショルダーベルト用フックに通し、しっかりと固定されていることが確認できるまで締めます。(8)
- キャリアハンドルをキャリア位置に設定します。

シートにお子様を着席させる

- ショルダーストラップの位置: ショルダーストラップのスロットがお子様の両肩と平行になっていることを確認してください。(9)
- 中央アジャスターのボタンを押しながらショルダーストラップを手前に引きます。(10)
- シートベルトバックルを開きます。(11)
- ショルダーストラップとヘッドクッションの高さは、シートの後ろにある解除ハンドルを上に取り上げ、ハンドルを上下に動かして、調節することができます。(12)
- ショルダーストラップをシートの両側にあるマークに合わせ、マグネットを使ってシートベルトを開いた状態にし、お子様を着席させます。(13)
- お子様を着席させた後、ショルダーストラップをお子様の両肩に回し、カチッ!という音がするまでバックルを締めます。(14)
- ベルトストラップを中央アジャスターを通して緑色の矢印の方向(手前上)に引きます。ベルトが快適にちょうど適切な強度で締まるまでベルトストラップを引きます。(15)
- サンキャンピーを広げて、お子様を日光から保護することができます。

ベビークッション

ベビークッションは、赤ちゃんが小さい時にさらなる快適さを提供します。赤ちゃんが大きくなるにつれ、ベビークッションの厚さを調整できます。

- 0~4か月 (16)
- 4~6か月 (17)
- 4か月+ (18)

StokkeストローラーでStokke® iZi Go Modular™ by Besafe®を使う
Stokke® iZi Go Modular™ by BeSafe®は、次のストローラーでのみ使用できません。Stokke® Xplory®, Stokke® Crusi™、Stokke® Trailz™、Stokke® Scoot™。

ストローラーに装着する (19)

ストローラーのアダプタ上にストローラーアダプタハウスを合わせ、下に押し込みます。カチッ!という音が2回します。チャイルドシートが正しく固定されると、両側のインジケーターが赤色から緑色に変わります。

- チャイルドシートは必ず、保護者と向き合う形で取り付けてください (20)

ストローラーから取り外す (21)

- キャリーハンドルをキャリー位置に移動させます。
- シートをストローラーから真上に持ち上げながら、両側のストローラーリリースを押し上げます。

カバーの取り外しと取り付け

カバーを取り外す際は、カバーを取り付けた手順を逆に行います。

クリーニングの方法 Stokke® iZi Go Modular™ by BeSafe®

のカバーは、カバー内側の使用手順に従って洗ってください。ハーネスは、水と中性洗剤で手洗いしてください

⚠ 警告: 誤用の可能性

- 助手席エアバッグが作動状態になっている場合には、絶対にシートを助手席に装着しないでください。
- 必ずフロアサポートをご使用ください。フロアサポートが完全に押し下げられていることを確認してください。
- ISOfixを使用して取り付ける場合: 必ずインジケーターが緑になっていることを確認してから運転を開始してください。



保証

- お買い上げから24ヶ月以内に、材質および製造上の不備により製品に欠陥が生じた場合、お買い上げの販売店にお持ちください。ただし、カバーとシートベルトストラップは本保証の適用範囲外です。
- 本保証は、製品が適切な方法で使用された場合にのみ適用されます。販売店にご連絡ください。シートをメーカーに返却して修理するか否かは、販売店が決定いたします。交換または返品には応じられません。一旦修理された製品に対するクレームは認められません。
- 次の場合、保証は無効になります：領収書を紛失した場合。不適切な使用によって破損が生じた場合。乱用、誤用、怠慢によって破損が生じた場合。

Stokke® iZi Go Modular™ by Besafe® 를 선택해 주셔서 감사합니다

! 카시트를 장착하기 전에 반드시 사용 설명서를 읽어 주십시오. 잘못 장착하게 되면 아이가 위험에 처할 수 있습니다.

주요 제품을 사용하기 전에 지침을 주의 깊게 읽고 나중에 참조할 수 있도록 보관하십시오. 이러한 지침을 따르십시오. 어린이의 안전은 보호자의 책임입니다.

! 주의 사항

- 에어백이 작동하는 앞좌석에 카시트를 장착하지 마십시오.
- Stokke® iZi Go Modular™ by Besafe®는, 후방형으로 iZi Modular i-Size base에, 또는 UN/ECE 규정 제 16호나 기타 이에 상응하는 기준에 따라 승인된 3-point car belt (3-포인트 카벨트)에 설치할 수 있습니다.
- Stokke® iZi Go Modular™ by Besafe®는 키 40 에서 75 cm 까지, 몸무게 최대 13 kg 까지의 어린이용으로 승인되었습니다.
- 아이가 카시트에 타고 있을 때에는 안전벨트가 항상 채워져 있어야 합니다.
- 안전벨트는 늘어지거나 꼬이지 않게 조여야 합니다.
- 어깨 패드에는 자석이 들어 있습니다. 자석은 심장 박동기 같은 전자 장비에 영향을 미칠 수 있습니다.
- 아이의 신체 부위를 직사광선으로 부터 보호해주십시오.
- 아이가 생후 3개월이 넘었거나 머리가 더 이상 맞지 않을 경우 머리 받침에서 양쪽의 추가 지지대를 제거합니다. 이는 머리 받침대 뒷면의 벨크로를 열고 제거하면 됩니다.
- 아이의 키가 60cm 이상이거나, 아이가 생후 4개월이 지난 경우, 베이비 쿠션 (하단 부분)을 제거합니다.
- 아이의 키가 65cm 이상이거나, 아이가 생후 6개월이 지난 경우, 베이비 쿠션 (하단 부분) 및 베이비 허거 (상단 부분)을 제거합니다.
- 사고 발생 후에는 반드시 카시트를 교체해야 합니다. 손상되지 않은 것처럼 보여도, 다시 사고가 발생할 경우, 설계된 수준 만큼 아이가 안전하지 못할 수도 있습니다.
- 짐가방, 좌석 및 / 또는 문을 닫을 때 시트가 폐쇄되거나 내려 앉지 않도록 합니다.
- 아이와 안전벨트 사이에 손가락 하나 정도의 공간(1 cm)만 두고 벨트가 조여져 있는 지 확인하여 주십시오.
- 카시트의 어떤 부품도 분해하거나 개조하거나 추가하지 마십시오. 순정 부품이나 액세서리를 사용하지 않을 경우 품질보증은 유효하지 않습니다.
- 모든 탑승자에게 응급 상황 시에 카시트에서 아이를 내리는 방법에 대해서 알려 주십시오.

- 짐가방 또는 기타 물건들이 제대로 고정되어 있는 지 확인하십시오. 사고 발생 시에 고정되지 않은 짐가방으로 인해 아이와 어른이 심각한 상해를 입을 수 있습니다.
- 시트커버 없이 제품을 사용하지 마십시오. 커버에는 안전 기능이 있으며 정품 BeSafe 커버로만 교체할 수 있습니다.
- 너무 강한 세정제는 시트를 손상시킬 수 있으므로 사용하지 마십시오.
- Stokke에서는 유아용 중고 카시트를 판매 또는 구입하지 않을 것을 권장합니다.
- 이 사용설명서를 나중에 시트와 함께 다시 사용할 수 있도록 보관해 주십시오.
- 시트를 7년 이상 사용하지 마십시오. 노후되면 소재의 품질이 변할 수 있습니다.

⚠ 경사진 요람으로 시트를 사용하는 경우 경고 사항 (EN 12790:2009)



⚠ 중요함! 향후 참조 유지

- 유아를 혼자 자동차에 남겨두면 안 됩니다.
- 아이가 혼자 설 수 있게 되면 시트를 요람으로 사용하지 마십시오.
- 유아가 시트에서 장시간 수면을 취하지 않도록 하십시오.
- 제품을 높은 곳에 두고 사용하지 마십시오. 예를 들면, 탁자위.
- 항상 잠금 장치를 사용하여 주십시오.
- 제품을 간이 침대나 침대 대용으로 사용하지 마십시오. 아기를 재울 때는 간이 침대나 침대를 사용해야 합니다.
- 부품이 고장났거나 빠진 경우에는 제품을 사용하지 마십시오.
- 제조 업체에서 승인하지 않은 액세서리나 교체품을 사용하면 안 됩니다.
- 문의 사항은 카시트 제조업체나 판매처와 상담해 주시기 바랍니다.

장착 준비

- 이동 손잡이 (1a)
- 헤드 쿠션 (1b)
- 머리 받침 지지대 (1c)
- 손잡이 분리 버튼 2x (1d)
- 어깨끈(2x) (1e)
- 허리 벨트 후크 2x (1f)
- 베이비 쿠션 (1g)
- 안전벨트 버클 (1h)
- 차양 (1i)
- 유모차 분리 손잡이 2x (1j)
- 어깨 벨트 후크 (1k)
- 안전벨트 높이 조절기 (1l)
- 유모차 연결집 (1m)

i-Size 베이스에 시트 장착하기

- ISOfix 및 베이스의 바닥 지지대 표시기가 녹색을 나타내는지 확인합니다. (2)
- 딸깍 소리가 나고 앞쪽의 표시기에 녹색이 나타날 때까지, 베이스의 정확한 위치에 시트를 배치합니다. (3)
- 이동 손잡이를 이동 위치에 놓아 주십시오.
- 시트가 차량의 뒷좌석에 후방형으로 놓여져 있을 경우, 가능하다면, 차의 앞좌석을 뒤쪽으로 밀어서, 유아용 시트와 닿게 해주십시오. 차의 앞좌석과 유아용 시트가 닿게 되지 않을 경우, 차량의 앞 좌석 등받이를 최대한 뒤쪽으로 밀어 주십시오. (4)
- 시트에는 탈착식 SIP + (측면 충격 보호 +)가 포함되어 있습니다. 이 부가적 측면 충격 보호대는 차량의 문쪽에 사용해야 합니다. 이는 시트 본체와 천 사이에 끼워 넣어 연결시킬 수 있습니다. 시트 자체에 이미 통합된 고성능 측면 충격 보호 기능이 있습니다. 이러한 추가적인 측면 충격 보호 장치를 이용하면, 측면 충격 보호 기능을 한층 더 강화할 수 있습니다. 차량의 문과 시트 사이의 공간이 너무 좁은 경우에는, 시트가 차의 좌석 위에 제대로 놓이지 않으므로, SIP+를 사용하지 마십시오.

i-Size base 시트 제거하기

베이스 앞쪽의 시트 분리 손잡이를 잡아 당기면, 시트를 떼어 낼 수 있습니다.

벨트 장착하기

- 차량 좌석 위에 시트를 올려 놓습니다. 이동 손잡이가 이동 위치에 있는지 확인합니다. (5)

- 3점 벨트의 허리 벨트를 허리 벨트 후크 아래 파란색 부분 위로 오게 하여 좌석 벨트에서 '딸깍' 소리가 나도록 끼워줍니다. (6)
- 어깨 벨트를 시트 본체 뒤쪽의 어깨 벨트 후크를 통과시켜 파란색 부분 위로 오게 합니다. (7)
- 허리 벨트 후크 및 어깨 벨트 후크를 통과 시켜, 완전히 조여질 때까지 3점 벨트를 당겨줍니다. (8)
- 이동 손잡이를 이동 위치에 놓습니다.

아이 앉히기

- 어깨끈 슬롯 높이와 아기 어깨 높이가 같은 지 확인합니다. (9)
- 중앙 조절기를 누른 상태에서 어깨끈을 위로 당깁니다. (10)
- 안전벨트 버클을 엽니다. (11)
- 시트 뒤쪽의 분리 손잡이를 위로 당기면, 어깨 끈과 헤드 쿠션의 높이가 조절되며, 손잡이를 상하로 당기면서 조절할 수 있습니다. (12)
- 자석을 이용하여 안전벨트를 열어 두고, 아이를 앉힐 때 어깨끈이 시트 측면의 표시 부분 위로 오게 합니다. (13)
- 아이를 앉힌 다음에 어깨끈을 아이 어깨 위에 놓고 버클에서 딸깍! 소리가 나도록 채워줍니다. (14)
- 안전벨트를 중앙 조절기에 통과시켜 화살표 방향으로 똑바로 위/앞쪽으로 당깁니다. 편안하면서도 꼭 맞을 때까지 안전벨트를 계속 당깁니다. (15)
- 차양을 펴서 햇빛으로부터 아이를 보호할 수 있습니다.

베이비 쿠션

베이비 쿠션을 이용하면 어린 아기를 더욱 편하게 해줄 수 있습니다. 아기가 자라면 베이비 쿠션의 두께를 조절하면 됩니다.

- 0-4 m (16)
- 4-6 m (17)
- 6 m + (18)

Stokke[®] iZi Go Modular[™] by Besafe[®] 를 Stokke 유모차와 함께 사용하는 방법

Stokke[®] iZi Go Modular[™] by BeSafe[®]는 다음 유모차에만 사용할 수 있습니다:

Stokke[®] Xplory[®], Stokke[®] Crusi[™], Stokke[®] Trail[™] 및 Stokke[®] Scoot[™].

유모차에 설치 (19)

유모차 연결집을 유모차 어댑터 위에 맞추고 딸깍! 소리가 2번 나도록 아래로 똑바로 내립니다. 양면에 초록색 점이 나타나면 시트가 제대로 고정된 것입니다.

- 카시트의 방향은 항상 부모와 마주보는 방향이어야 합니다 (20).

유모차에서 분리 (21)

- 이동 손잡이를 이동 위치로 바꿉니다.
- 유모차에서 시트를 수직으로 들어 올릴 때 양쪽 옆의 유모차 분리 버튼을 위로 누릅니다.

시트커버 분리 및 재장착

- 시트커버를 재장착할 때에는 분리시와 반대 순서로 진행하므로, 커버를 분리할 때 유의해 주십시오.

세탁 설명

Stokke[®] iZi Go Modular[™] by BeSafe[®]의 커버를 세척할 때는 반드시 커버 안쪽에 있는 지시사항을 따르십시오. 안전띠는 물과 순한 비누를 사용하여 손으로 씻으십시오

경고 : 사용중 주의사항

- 에어백이 작동하는 앞좌석에는 유아용 카시트를 장착하지 마십시오.
- 항상 바닥 지지대를 사용해야 합니다. 바닥 지지대가 완전히 내려졌는지 확인하십시오.
- 운전하기 전에 표시기가 녹색으로 되었는지 확인하십시오.



품질 보증

- 시트커버와 안전벨트를 제외하고, 구매 후 24개월 이내에 소재 또는 제조의 결함으로 인한 제품 결함이 입증되면 구매하신 장소에서 교환하십시오.
- 품질 보증은 카시트를 올바르게 주의하여 사용할 때에만 유효합니다. 대리점에 연락하시면, 시트를 제조회사에 보내서 수리할 것인지 여부를 거기서 결정합니다. 고객이 교환 또는 반품을 요구할 수 없습니다. 수리 후에는 품질 보증이 되지 않습니다.
- 품질 보증이 않되는 경우: 영수증이 없는 경우, 잘못 사용해서 결함이 생긴 경우, 고객의 부주의로 인해 결함이 생긴 경우.

Dėkojame, kad pasirinkote „Stokke® iZi Go Modular™ by Besafe®“

⚠ Būtina atidžiai perskaityti šį vartotojo vadovą PRIEŠ montuojant automobilinę kėdutę. Netinkamai sumontavus, vaikui gali kilti pavojus.

Svarbu – saugokite šias instrukcijas ateičiai

⚠ Svarbi informacija

- DRAUDŽAMA montuoti automobilinę kėdutę ant priekinės keleivio sėdynės SU VEIKIANČIA ORO PAGALVE.
- „Stokke® iZi Go Modular™ by Besafe®“ galima montuoti nukreiptą atgal ant „iZi Modular i-Size“ arba galima montuoti nukreiptą atgal, naudojant 3 taškuose tvirtinamą automobilio diržą, patvirtintą pagal UN/ECE Reglamentą Nr. 16 arba kitus atitinkamus standartus.
- „Stokke® iZi Go Modular™ by Besafe®“ yra aprobuotas naudojimui nukreipus atgal vaikams, kurių ūgis yra nuo 40 iki 75 cm, o maksimalus svoris – 13 kg.
- Rekomenduojame šią kėdutę naudoti tik tiems vaikams, kurie jau gali sėdėti, taigi, ne jaunesniems nei 6 mėnesių amžiaus.
- Diržai turi būti tvirtai laikyti: jie neturi būti laisvi ir persukti.
- Pečių įdėkluose yra magnetai. Magnetai gali sutrikdyti elektroninių prietaisų, pavyzdžiui, širdies stimuliatorių, veikimą.
- Apsaugokite visas vaiko kūno dalis, kurias tiesiogiai veikia saulė.
- Nuimkite atramas galvai nuo abiejų galvos atlošo šonų, kai vaikas bus vyresnis nei 3 mėnesių, arba anksčiau, jeigu jo galva jau nebetilpa. Šias atramas galima nuimti atsegus lipuką, esantį galvos atlošo gale.
- Išimkite kūdikio kėdutės sėdimąją dalį (apatinę dalį), kai vaikas bus aukštesnis nei 60 cm ūgio, arba vyresnis nei 4 mėnesių amžiaus.
- Išimkite kūdikio mėdūtės sėdimąją dalį (apatinę dalį) ir įdėklą kūnui, kai vaikas bus aukštesnis nei 65 cm ūgio, arba vyresnis nei 6 mėnesių amžiaus.
- Po avarijos kėdutę privaloma pakeisti nauja. Nors ji gali atrodyti nesugadinta, jeigu įvyktų kita avarija, kėdutė gali nebeapsaugoti jūsų vaiko taip, kaip turėtų.
- Būkite atsargūs, kad sėdynės neprispaustų arba ant jos neužgriūtų bagažas, sėdynės ir (arba) uždaromos durys.
- Tarp diržo ir kūdikio privalo tilpti tik vienas pirštas (diržo laisvumas gali būti tik 1 cm).



- NEBANDYKITE ardyti, modifikuoti arba pritaisyti prie šios kėdutės kokią nors papildomą dalį. Panaudojus neoriginalias dalis arba priedus, garantija nebegalios.
- Įsitinkinkite, ar visi keleiviai žino, kaip išlaisvinti jūsų vaiką avarijos atveju.
- Patikrinkite, ar tinkamai pritvirtinti lagaminai arba kiti daiktai. Avarijos atveju nepritvirtintas bagažas gali sunkiai sužeisti vaikus ir suaugusiuosius.
- Niekada nenaudokite šios kėdutės be apsauginio apdangalo. Šis apsauginis apdangalas yra saugos priemonė ir jį galima pakeisti tik originaliu „BeSafe“ apsauginiu apdangalu.
- Nenaudokite jokių stipriai veikiančių valymo priemonių; jos gali pažeisti kėdutės konstrukcijos medžiagą.
- „Stokke“ pataria nepirkti ir neparduoti vaikiškų automobilinių kėdučių padėvėtų daiktų parduotuvėse/sendaikčių turguose.
- SAUGOKITE šį vartotojo vadovą kartu su kėdute.
- NENAUDOKITE kėdutės ilgiau nei 7 metus. Laikui bėgant, gali pakisti medžiagų kokybė.

⚠ Įspėjimas (EN 12790:2009):
sėdynės naudojimas vietoje atlošiamojo lopšio



⚠ SVARBU! IŠSAUGOKITE ATEIČIAI.

- Niekada nepalikite vaiko be priežiūros.
- Nepatariama naudoti šios sėdynės vietoje atlošiamojo lopšio, kai vaikas jau gali atsistoti pats.
- Šis atlošiamasis lopšys nėra skirtas vaikui miegoti ilgą laiką.
- Pavojinga statyti šį lopšį ant aukšto paviršiaus, pavyzdžiui stalo.
- Visada naudokite tvirtinimo sistemą.
- Šis atlošiamasis lopšys nepakeičia vaikiškos lovelės arba lovos. Jeigu jūsų vaikui reikia miegoti, jį privaloma paguldyti į tinkamą vaikišką lovelę arba lovą.
- Nenaudokite atlošiamojo lopšio, jeigu kurios nors jo sudedamosios dalys yra sulaužytos arba pamestos.
- Nenaudokite jokių kitokių priedų ar keičiamųjų dalių, išskyrus gamintojo aprobuotus priedus ir keičiamąsias dalis.
- Kilus abejonų, pasitarkite arba su vaikų saugos sistemos gamintoju, arba su pardavimų atstovu.

Pasiruošimas montuoti

- Rankena įrankiui nešti (1a)
- Pagavėlė galvai (1b)
- Atrama galvai (1c)
- Rankenos atlaisvinimo mygtukai, 2 vnt. (1d)
- Perpetės diržai, 2 vnt. (1e)
- Strėnų diržo kabliukas, 2 vnt. (1f)
- Pagavėlė kūdikui paremti (1g)
- Diržų sagtis (1h)
- Priedanga nuo saulės (1i)
- Atlaisvinimo nuo vaikiško vežimėlio rankenėlės, 2 vnt. (1j)
- Perpetinio diržo kabliukas (1k)
- Diržų aukščio reguliatorius (1l)
- Vežimėlio adapterio korpusas (1m)

Kėdutės montavimas ant „i-Size“ pagrindo

- Patikrinkite, ar ant pagrindo esantys „ISOfix“ ir grindų atramos indikatoriai yra žali (2).
- Tinkamai nustačius kėdutę ant pagrindo, ji spragtelėdama užsifiksuos ant pagrindo ir priekyje esantis indikatorius taps žalias (3).
- Palikite nešimo rankeną nešimo padėtyje.
- Nustačius atgal nukreiptą kėdutę ant galinės automobilio sėdynės, reikia, jeigu įmanoma, pastumti priekinę automobilio sėdynę atgal tiek, kad ji liestų vaikišką kėdutę. Jeigu priekinės sėdynės pastumti tiek, kad ji liestų vaikišką kėdutę, neįmanoma, pastumkite automobilio priekinės sėdynės nugaros atlošą kuo toliau į priekį (4).
- Kėdutė pateikiama su nuimama SIP+ (apsauga nuo šoninių smūgių +). Šią papildomą apsaugą nuo šoninių smūgių reikia naudoti iš transporto priemonės durelių pusės. Ją galima prijungti įkišant tarp sėdynės apkalos ir audinio. Kėdutė ir taip užtikrina aukšto lygio apsaugą nuo šoninių smūgių. Ši papildoma apsauga nuo šoninių smūgių dar geriau apsaugo nuo šoninių smūgių. Nenaudokite SIP+ ant sėdynės, kai tarpas tarp sėdynės ir automobilio durelių yra per mažas, nes gali susiklostyti tokia situacija, kai sėdynė bus netinkamai nustatyta ant automobilio sėdynės.

Kėdutės nuėmimas nuo „i-Size“ pagrindo

- Kėdutę galima nuimti patraukus kėdutės atlaisvinimo rankeną, esančią pagrindo priekyje.

Montavimas naudojant saugos diržą

- Sėdynės padėtis automobilio sėdynėje. Patikrinkite, kad nešimo rankena būtų nešimo padėtyje (5).
- Nutieskite 3 taškuose pritvirtintą strėnų diržą virš mėlynų dalių pro strėnų diržo kabliukus ir užsekite sėdynės diržą, kad pasigirstų spragtelėjimas (6).
- Nuteiskite perpetės diržą virš mėlynos dalies pro perpetės diržo kabliuką, esantį sėdynės apkalos apatinėje pusėje (7).
- Veržkite 3 taškuose pritvirtintą diržą, traukdami diržą pro strėnų diržo kabliukus ir pro perpetės diržo kabliuką, kol jis bus tikrai įveržtas (8).
- Palikite nešimo rankeną nešimo padėtyje.

Vaiko padėtis

- Perpetės diržų padėtys: patikrinkite, kad perpetės diržams skirtos angos būtų sulig vaiko pečiais (9).
- Pakelkite perpetės diržus, spausdami centrinio reguliatoriaus mygtuką (10).
- Atsekite diržų sagtį (11).
- Perpečių diržų ir galvos atramos aukštį galima reguliuoti traukiant aukštyn atlaisvinimo rankeną, esančią galinėje kėdutės pusėje, ir pakeliant arba nuleidžiant rankeną (12).
- Nutieskite perpetės diržus virš žymių kėdutės šonuose, kad magnetai laikytų diržus ir šie netrukdytų sodinant vaiką (13).
- Pasodinę vaiką, nutieskite perpetės diržus virš vaiko petukų ir užsekite sagtį: SPRAGT! (14)
- Traukite diržą pro centrinį reguliatorių žalios rodyklės kryptimi, tiesiai aukštyn/pirmyn. Traukite tol, kol diržas bus patogiai, bet tvirtai įtvirtintas (15).
- Vaiką taip pat galite apsaugoti nuo saulės, nulenkdami priedangą nuo saulės.

Pagalvėlė kūdikiui paremti

Pagalvėlė kūdikiui paremti užtikrina papildomą patogumą mažiems kūdikiams. Kūdikiui augant, pagalvėlių kūdikiui paremti storį galima reguliuoti.

- 0-4 m (16)
- 4-6 m (17)
- 6 m + (18)

„Stokke® iZi Go Modular™ by BeSafe®“ naudojimas su „Stokke“ gamybos vaikišku sulankstomu vežimėliu

Kėdutę „Stokke® iZi Go Modular™ by BeSafe®“ galima naudoti tik su šiais vaikiškais sulankstomais vežimėliais: „Stokke® Xplory®“, „Stokke® Crusi™“, „Stokke® Trailz™“ ir „Stokke® Scoot™“.

Montavimas ant vaikiško sulankstomo vežimėlio (19)

Vaikiško sulankstomo vežimėlio laikiklio korpusą sutapdinkite su vežimėlio adapteriais ir paspauskite tiesiai žemyn: spragt (2 kartus)! Žali taškai abiejose pusėse reiškia, kad kėdutė gerai įtvirtinta.

- Automobilinė vaikiška kėdutė visada turi būti pasukta į tėvus (20).

Nuėmimas nuo vaikiško sulankstomo vežimėlio (21)

- Nešimo rankeną atlenkite į nešimo padėtį.
- Pastumkite abiejose vežimėlio pusėse esančias atlaisvinimo rankenėles ir tuo pat metu nukelkite kėdutę nuo vežimėlio, traukdami vertikaliai.

Apsauginio apdangalo nuėmimas ir uždėjimas

- Nuimdami apdangalą, atkreipkite dėmesį į veiksmų eiliškumą, nes tai atliekama apdangalo montavimui atvirkščia eilės tvarka.

Valymo instrukcijos

Kėdutės „Stokke® iZi Go Modular™ by BeSafe®“ dangą plaukite laikydamiesi instrukcijų, pateiktų vidinėje dangos pusėje. Diržus plaukite rankomis šiltame vandenyje, naudodami švelnų muilą.

Įspėjimas: galimas netinkamas naudojimas

- DRAUDŽAMA montuoti automobilinę kėdutę ant priekinės keleivio sėdynės SU VEIKIANČIA ORO PAGALVE.
- Visuomet privaloma naudoti grindų atramą. Patikrinkite, ar grindų atrama yra visiškai nuleista žemyn.
- Sumontavę „ISOFIX“: Prieš pradėdami važiuoti patikrinkite, ar visi indikatoriai šviečia žaliai.



Garantija

- Jeigu šis gaminys sugestų per 24 mėnesius nuo jo įsigijimo datos dėl medžiagų arba gamybos trūkumų, išskyrus apsauginius apdangalus ir perpečių diržus, grąžinkite ją į parduotuvę, kurioje ją įsigijote.
- Garantija galioja tik tuomet, kai jūs šią kėdutę naudojate ir prižiūrite tinkamai. Susisiekite su savo pardavimų atstovu; jis nuspręs, ar kėdutė bus grąžinta gamintojui remontuoti. Leškiniai dėl keitimo arba išlaidų grąžinimo nepriimami. Atlikus remontą, garantijos laikotarpis nepratęsiamas.
- Garantija nebegalioja: jeigu nepateikiamas pirkimo čekis; kai gedimai kyla dėl netinkamo gaminio naudojimo; kai gedimai kyla dėl piktnaudžiavimo, naudojimo ne pagal paskirtį arba aplaidumo

Paldies, ka izvēlējāties Stokke® iZi Go Modular™ by Besafe®

⚠ Ļoti svarīgi ir iepazīties ar šīs instrukcijas saturu PIRMS uzsākt jūsu sēdekliša uzstādīšanu. Nepareizi uzstādīts sēdeklišs var radīt draudus jūsu bērna veselībai un dzīvībai.

Svarīgi — saglabājiet instrukcijas turpmākai uzziņai

⚠ Svarīga informācija

- NAV PIEĻAUJAMS uzstādīt sēdekliņi priekšējā pasažiera vietā, ja tur ir AKTIVIZĒTS DROŠĪBAS SPILVENS.
- Stokke® iZi Go Modular™ var uzstādīt virzienā uz aizmuguri uz iZi Modular i-Size pamatnes vai arī to var uzstādīt virzienā uz aizmuguri, izmantojot trīspunktu automašīnas drošības jostu, kas apstiprināta saskaņā ar ANO/EEK Noteikumiem Nr. 16 vai līdzvērtīgiem standartiem.
- Stokke® iZi Go Modular™ ir apstiprināta lietošanai bērniem ar auguma garumu no 40 līdz 75 cm un maksimālo svaru līdz 13 kg.
- Bērnam atrodoties sēdekliņī plecu siksnām vienmēr jābūt nofiksētām.
- Plecu siksnām jābūt nospriegotām; tās nedrīkst būt savērtas.
- Plecu polsteri satur magnētus. Magnēti var ietekmēt ielektroierīču, piemēram, elektrokardiostimulatoru darbību.
- Aizsargājiet bērna ķermeņa daļas, kas pakļautas saules iedarbībai.
- Galvas balsta abās pusēs noņemiet galvas vietas aizpildītājus, bērnam sasniedzot 3 mēnešu vecumu vai agrāk, ja bērna galvai vairs nav vietas. Šos aizpildītājus var noņemt, atverot velcro aizdari galvas balsta aizmugurē.
- Izņemiet spilvenu (apakšdaļu), ja bērna augums ir garāks par 60 cm vai bērns ir vecāks par 4 mēnešiem.
- Izņemiet spilvenu (apakšdaļu) un ķermeņa spilvenu (augšdaļu), ja bērna augums ir garāks par 65 cm vai bērns ir vecāks par 6 mēnešiem.
- Pēc nelaimes gadījuma sēdeklišs obligāti jānomaina. Ārēji sēdekliša bojājumi var nebūt redzami, taču nākošreiz avārijas situācijā tas var nepasargāt jūsu bērnu tādā līmenī, kādā tas būtu nepieciešams.
- Sargājiet iZi Kid no iespējamās iesprūšanas vai saspiešanas ar bagāžu, sēdekļiem vai/un durvju aizcīršanas.
- Pārlicinieties, ka starp bērnu un sēdekliša jostām jūs varat ievietot ne vairāk kā vienu pirkstu (1 cm).



- NEMĒĢINIET nomontēt un pārveidot esošos vai pievienot sēdekliem liekus elementus. Neoriģinālo detaļu un piederumu izmantošanas gadījumā garantijas saistības tiks anulētas.
- Pārliecinieties par to, ka visi automobili esošie pasažieri zina, kā avārijas situācijā atbrīvot bērnu no sēdekliša.
- Sekojiet tam, lai bagāža un citi objekti būtu pienācīgi nostiprināti. Negadījuma laikā nenostiprināta bagāža var smagi savainot gan bērnus, gan pieaugušos.
- Nekad neizmantojiet sēdekli bez pārsega. Pārsegs ir drošības līdzeklis un to pieļaujams aizstāt tikai ar oriģinālo BeSafe pārsegu.
- Neizmantojiet ķīmiski aktīvus tīrīšanas līdzekļus; tie var sabojāt sēdekliša konstruktīvos elementus.
- Stokke nerekomendē pārdot vai iegādāties lietotus bērnu sēdeklišus.
- SAGLABĀJIET šo lietošanas instrukciju neskaidrību gadījumiem nākotnē.
- NEIZMANTOJIET bērnu sēdekli ilgāk par 7 gadiem. Novecošanās rezultātā materiāli zaudē sākotnējo kvalitāti.

⚠ Uzmanību (EN 12790:2009):
sēdekliša izmantošana guļus stāvoklī



⚠ SVARĪGI! Saglabājiat instrukciju vēlākai
tās izmantošanai

- Nekad neatstājiet bērnu bez uzraudzības autosēdekli!
- Nelieciet sēdekli guļus stāvoklī, kad bērns vēlas patstāvīgi sēdēt.
- Šis sēdekliis nav paredzēts ļoti igstošiem gulēšanas periodiem
- Šo zīdaiņa autosēdekli ir bīstami lietot uz paaugstinātām virsmām, piem., uz galda.
- Vienmēr lietojiet piesprādzēšanas sistēmu.
- Guļus stāvoklī novietots sēdekliis neaizvieto šūpuli vai gultu. Ja jūsu bērnam ir jāgul, viņš jāievieto viņam paredzētā šūpulī vai gultā.
- Nelietojiet sēdekli guļus stāvoklī, ja kāda detaļa ir salūzusi vai trūkst.
- Lietojiet tikai ražotāja apstiprinātus aksesuārus un rezerves daļas.
- Ja ir radušās šaubas, konsultējieties ar preču ražotāju vai izplatītāju

Sagatavošanās uzstādīšanai

- Pārnēsāšanas rokturis (1a)
- Galvas spilvens (1b)
- Galvas vietas aizpildītājs (1c)
- Roktura fiksēšanas pogas, 2x (1d)
- Plecu siksnas (1e)
- Gurnu cilpas āķis, 2x (1f)
- Spilvens (1g)
- Siksnas sprādze (1h)
- Saulesargs (1i)
- Sēžamratiņu fiksēšanas rokturi, 2x (1j)
- Plecu cilpas āķis (1k)
- Cilpu augstuma regulators (1l)
- Ratu adaptera korpuss (1m)

Sēdekļa uzstādīšana uz i-Size pamatnes

- Pārlicinieties, ka ISOfix un grīdas balsta indikatori uz pamatnes ir zaļā krāsā **(2)**.
- Novietojiet sēdekli uz pamatnes pareizā pozīcijā, līdz tas ar klikšķi savienojas ar pamatni un priekšējais indikators kļūst zaļš **(3)**.
- Atstājiet pārnēsāšanas rokturi pārnēsāšanas pozīcijā
- Kad sēdekļi ir novietoti transportlīdzekļa aizmugurējā sēdekļi ar skatu uz aizmuguri, ja iespējams, paspiediet transportlīdzekļa priekšējo sēdekli uz aizmuguri, lai tas saskaras ar bērna sēdekli. Ja nav iespējams aizsniegt bērna sēdekli, pastumiet transportlīdzekļa priekšējā sēdekļa atzveltni pēc iespējas tālāk uz priekšu **(4)**.
- Sēdekļi tiek piegādāti ar noņemamu SIP+ (aizsardzība sānu sadursmes gadījumā +). Šī papildu aizsardzība sānu sadursmes gadījumā ir jālieto transportlīdzekļa durvju pusē. To var piestiprināt rievā starp sēdekļa korpusu un audumu. Sēdekļi pats jau nodrošina augsta līmeņa integrētu aizsardzību sānu sadursmes gadījumā. Šī papildu aizsardzība sānu sadursmes gadījumā vēl vairāk uzlabo aizsardzību, notiekot sānu sadrsmei. Neizmantojiet krēslam SIP+ (sānu trieciena aizsardzība +), kad vieta starp auto krēslu un tā durvīm ir par šauru, kas var novest pie situācijas, ka krēsls netiek pareizi ievietots automašīnā.

Sēdekļa noņemšana no i-Size pamatnes

- Sēdekli var noņemt, pavelkot sēdekliša atbrīvošanas rokturi, kas atrodas pamatnes priekšā.

Siksnas uzstādīšana

- Novietojiet sēdekli automašīnas sēdekli. Pārbaudiet, vai pārnēsāšanas rokturis ir pārnēsāšanas stāvoklī (5).
- 3 punktu drošības jostas gurnu cilpu pāri zilajām detaļām ieveriet gurnu cilpas āķos un ar "klikšķi" nostipriniet drošības jostu (6).
- Jostas plecu cilpu virs zilās daļas ieveriet plecu cilpas āķī sēdekliša aizmugurē (7).
- Nostipriniet 3 punktu drošības jostu, savēlot jostu cauri gurnu cilpas āķiem un plecu cilpas āķim, līdz josta ir pavisam stingra (8).
- Atstājiet pārnēsāšanas rokturi pārnēsāšanas pozīcijā

Bērna novietojums

- Plecu siksnu novietojums: Pārbaudiet, vai pleca siksnu stiprinājumu vietas atrodas vienā līmenī ar bērna pleciem (9).
- Turiet piespiestu centrālā regulatora pogu un vienlaicīgi velciet plecu siksnas uz augšu (10).
- Atveriet plecu siksnas sprādzi (11).
- Plecu siksnu un galvas spilvena augstumu var noregulēt, pavelkot atbrīvošanas rokturi uz augšu sēdekļa aizmugurē un pavelkot rokturi uz augšu vai leju (12).
- Novietojiet plecu siksnas virs atzīmēm sēdekļa sānos, lai, izmantojot magnētus, drošības jostas noturētu atvērtā stāvoklī, kamēr novietojat bērnu (13).
- Kad bērns atrodas savā vietā, novietojiet plecu siksnas uz bērna pleciem un nofiksējiet sprādzi aizvērtā stāvoklī: KLIKŠĶĪS! (14).
- Velciet siksnu kopējo galu caur centrālo regulatoru zaļās bultiņas norādītajā virzienā uz augšu vai uz priekšu. Turpiniet pievilkt siksnu, lai tā būtu vienlaikus ērta un arī stingri pievilka (15).
- Lai pasargātu bērnu no saules, atlokiet saulesargu.

Spilvens

Spilvens nodrošina papildu komfortu maziem bērniem. Bērnam augot, ir iespējams pielāgot spilvenu biezumu.

- 0–4 m (16)
- 4–6 m (17)
- 6 m + (18)

Stokke® iZi Go Modular™ by Besafe® sēdekliša izmantošana kopā ar Stokke bērnu ratiņiem

Stokke® iZi Go Modular™, BeSafe® sēdeklišus var izmantot tikai ar šādiem bērnu ratiņiem: Stokke® Xplory®, Stokke® Crusi™, Stokke® Trailz™ un Stokke® Scoot™.

Uzstādīšana uz ratiņiem (19)

Novietojiet bērnu ratiņu adaptera bloku virs ratiņu adapteriem un bīdiet tieši uz leju, līdz dzirdams klikšķis (2x)! Zaļie punkti abās pusēs norāda, ka sēdeklišs ir pareizi nostiprināts.

- Automašīnas sēdeklišim vienmēr ir jābūt vērstam pret vecāku (20).

Noņemšana no ratiņiem (21)

- Novietojiet pārnēsāšanas rokturi nešanas pozīcijā.
- Nospiediet ratiņu atbrīvošanas rokturi abās pusēs, vienlaikus paceļot sēdekli vertikāli no ratiņiem.

Pārvalka noņemšana un uzlikšana

- "Ievērojiet darbību secību noņemot pārsegu, jo to uzstādot atpakaļ šīs pašas darbības būs jāveic pretējā secībā.

Tīrīšanas norādes

Stokke® iZi Go Modular™ by BeSafe® pārsegi ir jāmazgā saskaņā ar norādēm pārsegu iekšpusē. Tīriet plecu siksnas ar rokām, izmantojot ūdeni un maigas ziepes.

⚠ Brīdinājums: iespējama nepareiza lietošana

- NAV PIEĻAUJAMS uzstādīt sēdekli priekšējā pasažiera vietā, ja tur ir AKTIVIZĒTS DROŠĪBAS SPILVENS.
- Vienmēr jāizmanto grīdas balsts. Pārlicinieties, ka grīdas balsts ir pilnībā izvirsīts.
- Uzstādot ar ISOfix stiprinājumiem: pirms uzsākt braukšanu, pārlicinieties, ka visi indikatori ir zaļā krāsā.



Garantija

- Ja 24 mēnešu laikā kopš šī ražojuma iegādes brīža tiek atklāti kādi nebūt materiālu vai ražošanas defekti (izņemot pārsegus un plecu siksnas), lūdzu, atgrieziet šo izstrādājumu tā sākotnējās iegādes vietā.
- Garantijas saistības būs spēkā tikai tad, ja jūs izmantosiet sēdeklīti atbilstoši tā funkcijām un darīsiet to uzmanīgi. Lūdzu, sazinieties ar savu izplatītāju, jo viņa kompetencē ir pieņemt lēmumu par sēdekliša atgriešanu ražotājam remontdarbu veikšanai. Garantijas saistībās neietilpst preces nomaīņa vai atlīdzība naudā. Remontdarbu laiks nepagarina garantijas periodu.
- Garantijas saistības nav spēkā, ja: nav pirkumu apliecinājoša dokumenta (čeka), defektus izraisījusi nepareiza vai funkcijām neatbilstoša izmantošana, ja defekti radušies nepareizas ekspluatācijas vai neuzmanības rezultātā.

Dank u voor uw keuze voor de Stokke® iZi Go Modular™ by Besafe®

⚠ Het is belangrijk dat u deze gebruiksaanwijzing leest VOORDAT u het zitje gaat installeren. Onjuiste installatie kan uw kind in gevaar brengen.

Belangrijk. Bewaar deze instructies voor later gebruik

⚠ Cruciale informatie

- Het is NIET TOEGESTAAN om het zitje in de voorstoel te gebruiken in combinatie MET EEN GEACTIVEERDE AIRBAG.
- Stokke® iZi Go Modular™ by Besafe® kan achterwaarts gericht geïnstalleerd worden in combinatie met iZi Modular i-Size base of kan achterwaarts gericht geïnstalleerd worden met een 3-punts autogordel, goedgekeurd volgens de UM/ECE regeling nr. 16 of gelijkwaardige regeling.
- Stokke® iZi Go Modular™ by Besafe® is goedgekeurd voor kinderen met een lengte van 40 tot 75 cm., achterwaarts gericht met een maximaal gewicht van 18 kg.
- De gordel in het zitje moet altijd gesloten zijn als uw kind in het zitje zit.
- De gordel moet strak getrokken worden en de gordel mag niet gedraaid zitten.
- De schoudergordel bevat magneten. Magneten kunnen invloed hebben op elektronische componenten zoals pacemakers.
- Bescherm elk deel van uw kind tegen de zon.
- Verwijder de hoofd ruimte verkleiner van de hoofdsteun als het kind ouder is dan 3 maanden of eerder als het hoofd niet meer tussen het hoofdkussen past.
- Verwijder het baby kussen (onderste deel) als het kind groter is dan 60 cm. of ouder dan 4 maanden.
- Verwijder het baby kussen (onderste deel en bovenste deel) als het kind groter is dan 65 cm. of ouder dan 6 maanden.
- Na een ongeval moet het zitje vervangen worden door een nieuw zitje. Ook als het zitje er nog goed uit ziet is het mogelijk dat het uw kind niet meer optimaal beschermt.
- Voorkom dat de iZi Kid bekneld of belast wordt door bijv. bagage, stoelen en/of dichtslaan deuren.
- Houd maximaal een vingerdikte (1 cm) speling tussen de gordels en je baby.
- PROBEER NIET het zitje te ontmantelen, aan te passen of iets toe te voegen. De garantie vervalt als er niet-originele onderdelen of accessoires worden gebruikt.



- Let er op dat alle passagiers weten hoe ze het kind uit het zitje kunnen halen in geval van nood.
- Zorg dat er geen losse bagage en andere objecten in auto liggen. Deze kunnen bij een ongeval kinderen en volwassenen ernstig verwonden.
- Gebruik nooit het zitje zonder de bekleding. De bekleding is onderdeel van het veiligheidssysteem en mag alleen vervangen worden door een originele BeSafe bekleding.
- GEBRUIK GEEN agressieve schoonmaakproducten; deze kunnen het materiaal aantasten.
- Stokke adviseert autokinderstoeltjes niet tweedehands te kopen of te verkopen.
- BEWAAR deze gebruiksaanwijzing voor toekomstig gebruik.
- GEBRUIK het zitje NIET langer dan 7 jaar. Door veroudering kan het materiaal veranderen.

⚠ WAARSCHUWING (EN 12790:2009):
het zitje als wipstoeltje gebruiken



⚠ BELANGRIJK! BEWAAR VOOR LATER GEBRUIK

- Laat je kind nooit zonder toezicht in het zitje liggen
- Gebruik het zitje niet als wipstoeltje voor kinderen die zonder hulp kunnen zitten.
- Het zitje is niet bedoeld om langdurig in te slapen.
- Het is gevaarlijk om het zitje op een verhoging, zoals een tafel, te plaatsen.
- Gebruik altijd de veiligheidsgordel.
- Dit zitje is geen vervanging voor een wieg of bed. Als je kind behoefte heeft om te slapen moet het in een wieg of bed gelegd worden.
- Gebruik het zitje niet als er componenten kapot zijn of ontbreken.
- Gebruik alleen accessoires of onderdelen die goedgekeurd zijn door de fabrikant.
- Bij twijfel kunt u contact opnemen met de fabrikant van het zitje of uw leverancier.

Installeren voorbereiden

Draagbeugel (1a)

Hoofdkussen (1b)

Hoofd ruimte versmaller (1c)

Draagbeugelontkoppeling, 2x (1d)

Schoudergordels, 2x (1e)

Heupgordelhaak, 2x (1f)

Babykussen (1g)

Gordelsluiting (1h)

Zonnekap (1i)

Kinderwagenontkoppeling, 2x (1j)

Schoudergordelhaak (1k)

Schoudergordelversteller (1l)

Kinderwagenadapterhuis (1m)

Installatie van het zitje op de iZi Modular i-Size base

- Controleer of alle indicators van de basis groen zijn **(2)**.
- Positioneer het zitje op de basis tot deze vast klikt en de indicator aan de voorzijde groen word **(3)**.
- Laat de draagbeugel in de draagstand staan.
- Als het zitje achterwaarts gericht op de achterbank is geplaatst, zorg dan dat de voorstoel tegen het zitje geplaatst word. Als het niet mogelijk is om contact te maken, plaats dan de voorstoel zover mogelijk van het zitje **(4)**.
- Het zitje wordt geleverd met verwijderbare SIP+ (side impact protection +). Deze extra zijdelingse impact bescherming moet worden gebruikt aan de deurzijde van het voertuig. De SIP+ kan tussen het plastic en de stof worden geplaatst. Het zitje biedt al een hoge mate van zijdelingse impact bescherming. De SIP+ verhoogt deze bescherming nog extra. Gebruik de SIP+ niet op het zitje als de ruimte tussen het zitje en de autodeur te klein is. Dit zou kunnen leiden tot een situatie waar het zitje niet correct gepositioneerd is op de autostoel.

Het zitje van de basis verwijderen

- Het zitje kan van de basis genomen worden en omgedraaid worden door de ontkoppeling aan de voorzijde naar boven te trekken.

Gordel bevestiging

- Plaats het zitje op de autostoel. Zorg dat de draagbeugel in de draagstand staat (5).
- Voer het heupgedeelte van de autogordel over de blauwe delen onder de heupgordelhaken door en klik de autogordel in het gordelslot (6).
- Voer het schoudergedeelte van de autogordel achter de schoudergordelhaak aan de achterzijde van het zitje langs (7).
- Trek het heupgedeelte van de autogordel door de heupgordelhaken en het schoudergedeelte van de autogordel door de schoudergordelhaak strak aan (8).
- Laat de draagbeugel in de draagstand staan.

Het kind plaatsen

- Controleer of de hoogte van de schoudergordels gelijk is aan de schouderhoogte van het kind (9).
- Houd de knop van de centrale gordelspanner ingedrukt en trek de schoudergordels naar boven (10).
- Open de gordelsluiting (11).
- De hoogte van de schoudergordels en het hoofdkussen kan versteld worden door de handel aan de achterzijde van het zitje naar boven te trekken, en vervolgens de hendel naar boven te trekken of naar beneden te duwen (12).
- Positioneer de schoudergordels over de markering aan de zijkant van de zitting, zodat de magneten de schoudergordels open houden tijdens het plaatsen van het kind (13).
- Plaats, als het kind zit, de schoudergordels over de schouders van het kind en sluit de gordelsluiting (14).
- Trek aan het gordelgedeelte dat door de centrale gordelspanner komt in de richting van de pijl recht naar boven/voren. Trek net zolang totdat het harnas comfortabel zit, maar stevig aansluit (15).
- U kunt uw kind beschermen tegen de zon door de zonnekap uit te klappen.

Babykussen

Het babykussen biedt extra comfort aan jonge babies. Als de baby groeit kan de dikte van het babykussen worden aangepast..

- 0-4 m (16)
- 4-6 m (17)
- 6 m + (18)

Het gebruik van de Stokke® iZi Go Modular™ by Besafe® op een Stokke kinderwagen

De Stokke® iZi Go Modular™ by BeSafe® is uitsluitend geschikt voor gebruik op een: Stokke® Xplory®, Stokke® Crusi™, Stokke® Trailz™ en Stokke® Scoot™.

Installatie op de kinderwagen (19)

Houd de adapterbehuizing van het zitje recht boven de adapters op de kinderwagen en beweeg het zitje recht naar beneden, Klik! De groene cirkels aan beide zijden geven aan dat het zitje goed is bevestigd.

- De autostoel moet altijd zo worden bevestigd dat het kindje naar jou kijkt (20).

Van de kinderwagen afhaken (21)

- Draai de draagbeugel in de draagstand.
- Druk aan beide kanten de kinderwagenontkoppeling in en til de iZi Go recht omhoog.

Verwijderen en plaatsen van de bekleding

- Let bij het verwijderen van de bekleding op, want het plaatsen van de bekleding gebeurt in de omgekeerde volgorde.

Schoonmaakinstructies

De bekledingshoezen van de Stokke® iZi Go Modular™ by BeSafe® kunnen worden gewassen volgens wasvoorschriften aan de binnenkant van de hoes. Reinig het zitje met de hand. Gebruik hiervoor een mild reinigingsmiddel.

Waarschuwing: potentieel onjuist gebruik

- Het is NIET TOEGESTAAN om het zitje in de voorstoel te gebruiken in combinatie MET EEN GEACTIVEERDE AIRBAG.
- De vloersteun moet altijd gebruikt worden. Zorg dat de vloersteun altijd helemaal naar beneden geschoven is en afsteunt op de autovloer.
- Zorg dat de ISOfix indicators altijd op groen staan.



Garantie

- Als dit product binnen 24 maanden na aankoop materiaal- of fabricagefouten vertoont, met uitzondering van de bekleding en de gordels, wend u zich dan tot uw verkoper.
- De garantie is alleen geldig bij normaal zorgvuldig gebruik. Raadpleeg uw verkoper; hij of zij zal besluiten of het zitje naar de fabrikant voor reparatie wordt gestuurd. Vervanging of het terugstorten van het aankoopbedrag kunnen niet geëist worden. De garantie wordt niet verlengd door reparatie.
- De garantie vervalt; als er geen aankoopbon is, als fouten zijn veroorzaakt door oneigenlijk gebruik of nalatigheid.

Dziękujemy za wybranie fotelika Stokke® iZi Go Modular™ by Besafe®

⚠ Przeczytaj niniejszą instrukcję obsługi PRZED zamontowaniem fotelika. Nieprawidłowy montaż fotelika może stanowić zagrożenie dla Twojego dziecka.

Ostrzeżenie! Nigdy nie zostawiaj dziecka bez opieki

⚠ Istotne informacje

- ZABRANIA SIĘ montowania fotelika na przednim siedzeniu wyposażonym w AKTYWNA PODUSZKĘ POWIETRZNA.
- Stokke® iZi Go Modular™ by Besafe® może być zainstalowany tyłem do kierunku jazdy na bazie iZi Modular i-Size lub za pomocą 3-punktowego pasa bezpieczeństwa, zgodnie z UN/ECE numer 16 lub innych podobnych standardów.
- Stokke® iZi Go Modular™ by Besafe® jest zatwierdzony dla dzieci o wzroście od 40 do 75cm i wadze do 13kg.
- Szelki muszą być zapięte zawsze kiedy dziecko znajduje się w foteliku.
- Szelki muszą być naciągnięte, bez luzu i nie mogą być skręcone.
- Ochroniacze ramion zawierają magnesy. Magnes może wpływać na pracę urządzeń elektronicznych, takich jak stymulator serca.
- Chroni każdą część ciała dziecka, która jest wystawiona na działanie promieni słonecznych.
- Wyjmij wkładki w zagłówku, znajdujące się po obu jego stronach, jak dziecko skończy 3 lata, lub gdy głowa nie mieści się pomiędzy wkładkami. Wkładki mogą być wyjęte poprzez otwarcie rzepów z tyłu zagłówka - po obu jego stronach.
- Wyjmij wkładkę dla noworodka (dolna część), gdy dziecko osiągnie 60cm lub 4 miesiące.
- Wyjmij wkładkę dla noworodka (dolna część) oraz górną wkładkę gdy dziecko osiągnie 65 cm lub 6 miesięcy.
- W razie wypadku fotelik należy wymienić. Mimo, iż fotelik może wyglądać na nieszkodzony, w razie kolejnego wypadku może nie być w stanie zapewnić dziecku należytej ochrony.
- Zapobiegaj przygnieceniu fotelika przez bagaż, fotele i/lub przytrzaśnięciu go drzwiami.
- Upewnij się, że możesz zmieścić nie więcej niż jeden palec pomiędzy pasami uprząży, a Twoim dzieckiem (1 cm).
- NIE PRÓBUJ rozmontowywać, modyfikować ani zamontowywać żadnych dodatkowych części do fotelika. W przypadku używania nieoryginalnych części lub akcesoriów, gwarancja wygasa.



- Upewnij się, że wszyscy pasażerowie wiedzą jak wyjąć dziecko z fotelika w razie niebezpieczeństwa.
- Upewnij się, że bagaże oraz inne przedmioty zostały właściwie zabezpieczone. W razie wypadku, niezabezpieczone bagaże mogą spowodować poważne obrażenia u dzieci i osób dorosłych.
- Nigdy nie korzystaj z fotelika nie posiadającego tapicerki. Tapicerka stanowi element bezpieczeństwa i można ją wymienić jedynie na oryginalną firmy BeSafe.
- Nie używaj produktów do czyszczenia o silnym działaniu; mogą one uszkodzić strukturę materiału fotelika.
- Stokke odradza kupno lub sprzedaż używanych fotelików dziecięcych.
- ZACHOWAJ niniejszą instrukcję obsługi, by korzystać z niej podczas późniejszego użytkowania fotelika.
- NIE UŻYWAJ fotelika przez okres dłuższy niż 7 lat. Z uwagi na starzenie się materiałów, ich jakość ulega pogorszeniu.

**⚠ OSTRZEŻENIA (EN 12790:2009):
używanie fotelika jako kołyski.**



⚠ UWAGA! Zachowaj na przyszłość.

- Nigdy nie pozostawiać dziecka bez opieki osoby dorosłej.
- Nie używaj produktu jako kołyski jeśli dziecko siada samodzielnie.
- Fotelik nie jest przeznaczony do długiego okresu spania.
- Stawianie fotelika na nierównej powierzchni lub podwyższeniu grozi niebezpieczeństwem.
- Zawsze należy używać szelki bezpieczeństwa.
- Fotelik nie zastępuje łóżeczka. Zawsze układaj dziecko do snu w łóżeczku.
- NIE używaj produktów jeżeli którakolwiek część jest uszkodzona lub jej brak.
- NIE używaj nieoryginalnych części lub akcesoriów.
- W razie pytań skonsultuj się z producentem produktu lub sprzedawcą.

Przygotowanie do montażu

- Rączka (1a)
- Poduszka pod głowę. (1b)
- Regulator przestrzeni na głowę. (1c)
- Przyciski (2x) zwalniania uchwytu (1d)
- Szelki barkowe, 2x (1e)
- Zaczep pasa biodrowego, 2x (1f)
- Poduszka dla niemowlaka (1g)
- Klamra szelek (1h)
- Rozwijana osłona przeciwśłoneczna (1i)
- Przyciski wypinania z wózka, 2x (1j)
- Zaczep pasa ramieniowego (1k)
- Regulator wysokości wewnętrznych pasów bezpieczeństwa (1l)
- Obudowa adaptera wózka (1m)

Instalacja fotelika na bazie i-Size

- Upewnij się, że wskaźniki ISOfix oraz nogi wypierającej są zielone **(2)**.
- Umieść fotel na bazie we właściwej pozycji aż usłyszysz kliknięcie, oraz wskaźniki z przodu bazy będą zielone **(3)**.
- Pozostaw uchwyt do noszenia w pozycji "do noszenia".
- Gdy fotelik jest zamontowany na tylnej kanapie, tyłem do kierunku jazdy, jeżeli to możliwe dosuń przedni fotel tak aby dotykał fotelika. Jeżeli jest to niemożliwe, przesun oparcie przedniego fotela jak najdalej do przodu, jak to tylko możliwe **(4)**.
- Fotelik może być wyposażony w dodatkową ochronę boczną (wyjmowany SIP+; side impact protection+). Dodatkowa ochrona boczna musi być użyta w foteliku, po stronie drzwi samochodu. Może być zainstalowana pomiędzy skorupą fotelika i tapicerką. Fotelik ma wysoki poziom ochrony bocznej, SIP+ jest dodatkową ochroną. **NIE** używaj dokładki SIP+ w foteliku gdy odległość pomiędzy fotelikiem i drzwiami jest na tyle mała, że dokładka spowoduje błędne ułożenie fotelika w samochodzie.

Wymowanie fotelika z bazy i-Size

- Fotelik może być wymontowany z bazy poprzez naciśnięcie rączki zwalniania z przodu bazy.

Instalacja fotelika za pomocą 3-punktowego pasa

- Umieść fotelik na siedzeniu w samochodzie. Upewnij się, że uchwyt do noszenia jest we właściwej pozycji "do noszenia" (5).
- Poprowadź pas biodrowy 3-punktowego pasa po niebieskich częściach przez zaczepy pasa biodrowego i zapnij pas, aż usłyszysz kliknięcie. (6).
- Poprowadź pas naramienny po niebieskiej części przez zaczep pasa ramieniowego z tyłu obudowy fotelika (7).
- Napnij 3 punktowy pas pociągając go przez zaczepy pasa biodrowego oraz przez zaczep pasa ramieniowego, aż do zniknięcia luzu (8).
- Pozostaw uchwyt do noszenia w pozycji "do noszenia".

Wkładanie dziecka do fotelika

- Pozycja szelek barkowych: Sprawdź czy otwory szelek barkowych są na poziomie ramion dziecka (9).
- Pociągnij szelki barkowe do góry, wciskając jednocześnie przycisk regulacji długości szelek (10).
- Otwórz klamrę szelek (11).
- Pozycja pasów barkowych oraz poduszki zagłówka, może być regulowana poprzez zwolnienie rączki, znajdującej się z tyłu fotelika, oraz pociągnięcie jej w górę lub w dół (12).
- Umieścić pasy barkowe na znacznikach po obu stronach fotelika, aby magnesy przytrzymały je podczas wkładania dziecka (13).
- Kiedy dziecko jest już usadzone, przełóż szelki barkowe nad jego ramionami i zatrzaśnij klamrę: KLIK! (14).
- Przeciągnij paski szelek przez przycisk regulacji długości szelek w kierunku zielonej strzałki do góry/do przodu. Rób to dopóki szelki nie znajdą się w wygodnej pozycji, ale będą też dobrze dopasowane (15).
- Możesz osłonić dziecko przed słońcem rozkładając osłonkę przeciwsłoneczny.

Poduszka dla niemowlaka

Poduszka dla niemowlaka zapewnia komfort małym dzieciom. Gdy dziecko rośnie, grubość poduszki może być regulowana.

- 0-4 m (16)
- 4-6 m (17)
- 6 m + (18)

Korzystanie z Stokke® iZi Go Modular™ by Besafe® z wózkiem Stokke

Stokke® iZi Go Modular™ by BeSafe® można używać tylko z następującymi wózkami: Stokke® Xplory®, Stokke® Crusi™, Stokke® Trailz™ i Stokke® Scoot™.

Mocowanie na wózku (19)

Ustaw otwór adaptera w foteliku (15) w osi nad adapterem stelaża i połącz obie części aż usłyszysz dwa kliknięcia! (15/16). Zielone kropki widoczne po obu stronach wskazują, że fotelik jest prawidłowo zamocowany.

- Przód fotelika samochodowego powinien być zawsze zwrócony w stronę rodzica (20).

Nonemšana no ratiņiem (21)

- Novietojiet pārmēsāšanas rokturi nešanas pozīcijā.
- Nospiediet ratiņu atbrīvošanas rokturi abās pusēs, vienlaikus pacelot sēdekli vertikāli no ratiņiem.

Zdejmowanie i ponowne zakładanie pokrowca

- Zwróć szczególną uwagę podczas zdejmowania pokrowca, gdyż jego montaż odbywa się w odwrotny sposób.

Instrukcja czyszczenia

Pokrowce Stokke® iZi Go Modular™ by BeSafe® należy czyścić zgodnie z instrukcją znajdującą się na ich stronie wewnętrznej. Pasy należy czyścić ręcznie przy użyciu wody i łagodnego mydła.

Ostrzeżenie: możliwe przypadki niewłaściwego użycia

- ZABRANIA SIĘ montowania fotelika na przednim siedzeniu wyposażonym w AKTYWNAJ PODUSZKĘ POWIETRZNE.
- Należy zawsze korzystać z nogi wypierającej. Upewnij się, że noga jest maksymalnie dociśnięta do podłogi.
- Podczas montażu fotelika za pomocą systemu ISOfix: Przed rozpoczęciem jazdy upewnij się, że wskaźniki mają kolor zielony.



Gwarancja

- Jeżeli niniejszy produkt okaże się wadliwy w ciągu 24 miesięcy od daty zakupu na skutek wad materiałowych lub produkcyjnych, za wyjątkiem pokrowców i pasków szelek, należy go zwrócić w miejscu zakupu.
- Niniejsza gwarancja jest ważna jedynie w przypadku prawidłowego i starannego użytkowania fotelika. Skontaktuj się ze swoim dystrybutorem, który zadecyduje o oddaniu fotelika do producenta celem naprawy. Nabywcy nie przysługuje prawo do żądania wymiany lub zwrotu towaru, naprawa gwarancyjna nie przedłuży okresu gwarancji.
- Niniejsza gwarancja wygasa: w przypadku braku przedstawienia dowodu zakupu, jeżeli wady są spowodowane nieprawidłowym lub niewłaściwym użytkowaniem, jeżeli wady są spowodowane nadmiernym lub niewłaściwym użyciem lub zaniedbaniem.

Obrigado por escolher Stokke® iZi Go Modular™

! É importante que leia este manual de utilização ANTES de instalar a sua cadeira. A incorrecta instalação pode por em perigo a sua criança.

IMPORTANTE! Conserve este manual para futura consulta.

! Informação vital

- NÃO É PERMITIDO instalar a cadeira no banco da frente COM O AIRBAG ACTIVO.
- A Stokke® iZi Go Modular™ pode ser instalada no sentido inverso ao da marcha na base iZi Modular i-Size ou instalada no sentido inverso ao da marcha com cinto do veículo de 3 pontos de fixação, aprovado segundo o regulamento UN/ECE No. 16 ou outros standards equivalentes.
- A Stokke® iZi Go Modular™ está aprovada para crianças com altura de 40 a 75 cm, com um peso máximo de 13 kg
- O sistema de cintos da cadeira (arnês) deve estar sempre fechado quando a criança se encontra na cadeira.
- Os cintos (arnês) devem estar apertados sem folga e sem estarem torcidos.
- As almofadas de ombros contêm magnéticos. Estes podem influenciar o funcionamento de equipamentos electrónicos como por exemplo pacemakers.
- Proteja qualquer parte do corpo da criança que esteja exposta ao sol.
- Remova os redutores de encosto cabeça de ambos os lados quando a criança tiver mais de 3 meses ou se a cabeça já não encaixar entre os mesmos. Estes redutores podem ser removidos abrindo o velcro na parte de trás do encosto de cabeça.
- Remova o redutor (parte inferior) quando a criança tiver mais de 60 cm ou mais de 4 meses de idade.
- Remova o redutor (parte inferior e superior) quando a criança tiver mais de 65 cm ou mais de 6 meses de idade.
- Após um acidente, a cadeira deve ser substituída. Embora possa não parecer danificada, se porventura sofrer novo acidente, a cadeira pode não estar adequada a proteger a sua criança tão bem quanto esperado.
- Evite que a cadeira fique presa ou pressionada, por exemplo por bagagens, bancos reclináveis e/ou ao fechar portas.
- Mantenha uma folga entre os cintos e o corpo da criança de, no máximo, um dedo (1 cm).



- NÃO tente desmontar, modificar ou adicionar alguma parte à cadeira. A garantia expira se partes ou acessórios não originais forem usados.
- Certifique-se que todos os passageiros estão informados sobre como libertar a sua criança em caso de emergência.
- Certifique-se que toda a bagagem e outros objectos estão devidamente seguros. Bagagem não segura pode causar lesões graves nas crianças e adultos em caso de acidente.
- Nunca use a cadeira sem o estofo. Este é um componente de segurança e poderá apenas ser substituído por um estofo original BeSafe.
- Não use produtos de limpeza agressivos, estes podem danificar o material de construção da cadeira.
- A Stokke aconselha a que as cadeiras auto não sejam vendidas ou compradas em segunda mão.
- **GUARDE** este manual de utilização para consulta em posterior uso da cadeira.
- NÃO USE a cadeira por mais de 7 anos. Devido ao tempo, a qualidade dos materiais pode alterar-se.

⚠ AVISO (EN 12790-2009):
usar a cadeira como berço



⚠ IMPORTANTE! GUARDAR PARA REFERÊNCIA FUTURA.

- Nunca deixar o bebé sozinho nesta cadeira.
- Não recomendado como berço para crianças que conseguem sentar-se sozinhas.
- Esta cadeira reclinável não foi planeada para longos períodos de sono.
- É perigoso colocar esta cadeira sobre uma superfície elevada, por ex. uma mesa.
- Usar sempre o sistema de retenção (cinto).
- Esta cadeira reclinável não substitui um berço ou uma cama. Se o seu bebé precisar de dormir, deverá colocá-la num berço ou cama.
- Não use a cadeira reclinável se houver componentes partidos ou em falta.
- Não use acessórios nem peças de substituição que não sejam aprovadas pelo fabricante.
- Em caso de dúvida, consulte o fabricante da cadeira de segurança ou o retalhista.

Preparação para instalação

- Pega de transporte (1a)
- Estofa de encosto de cabeça (1b)
- Redutor encosto cabeça (1c)
- Botões de desbloqueio da pega, 2x (1d)
- Sistema de cintos (arnês) (1e)
- Fecho do cinto subabdominal, 2x (1f)
- Redutor (1g)
- Fecho central do sistema de cintos (1h)
- Pára-sol (1i)
- Pegas de desbloqueio do carrinho, 2x (1j)
- Gancho do cinto dos ombros (1k)
- Regulador da altura do arnês (1l)
- Estrutura do adaptador do carrinho (1m)

Instalação da cadeira na base i-Size

- Verifique se os indicadores de ISOfix e do pé de apoio da base estão a verde **(2)**.
- Posicione a cadeira na posição correta na base até que encaixe e o indicador da frente fique a verde **(3)**.
- Deixe a pega de transporte na posição de transporte.
- Quando a cadeira se encontra na posição do sentido contrário ao da marcha no banco de trás do veículo, deve, se possível, posicionar o banco da frente o mais para trás possível, até que faça contacto com a cadeira. Se não for possível obter o contacto com a cadeira, posicione o encosto do banco da frente o mais para a frente e o mais distante possível da cadeira **(4)**.
- A cadeira pode conter SIP+ (proteção de impacto lateral +) removível. A proteção de impacto lateral deve ser usada do lado da porta do veículo. Pode ser colocada entre o estofa e a cadeira. A cadeira tem um elevado nível de proteção de impacto lateral integrado. Esta proteção de impacto lateral extra leva o nível de proteção a um nível ainda mais elevado. (Não aplicável em todos os modelos.) Não use o SIP+ no assento quando o espaço entre o assento e a porta do veículo for demasiado pequeno, o que poderia fazer com que o assento não fique corretamente posicionado no assento do veículo.

Remover a cadeira da base i-Size

- A cadeira pode ser removida pressionando a pega de libertação da cadeira na frente da base.

Instalação com o cinto do veículo de 3 pontos de fixação

- Posicione a cadeira sobre o banco do automóvel. Assegure-se que a pega de transporte se encontra na posição de transporte (5).
- Passe o cinto subabdominal do cinto de segurança de 3 pontos de fixação sobre as partes azuis, através dos ganchos do cinto subabdominal e aperte o cinto com um “clique”. (6)
- Passe o cinto dos ombros sobre as partes azuis e através do gancho do cinto dos ombros na parte de trás da estrutura do banco (7).
- Aperte o cinto de 3 pontos de fixação puxando-o através dos ganchos do cinto subabdominal e através do cinto dos ombros até estar realmente apertado (8).
- Deixe a pega de transporte na posição de transporte.

Posicionar a criança

- Posição da alça do cinto: Verifique que a posição de encaixe da alça do cinto está nivelada com os ombros da sua criança (9).
- Puxe para fora os cintos enquanto pressiona o botão do ajustador central (10).
- Abra o fecho central (11).
- A altura dos cintos de ombros e da almofada de cabeça podem ser ajustadas puxando o regulador de altura do arnês na parte de trás da cadeira para cima ou para baixo (12).
- Posicione os cintos de ombros sobre as marcas laterais da cadeira para uso dos magnéticos e manter o arnês aberto enquanto senta a criança (13).
- Quando a criança estiver posicionada, coloque as alças do cinto por cima dos ombros da criança e feche o fecho central: CLICK! (14)
- Puxe a tira do sistema de cintos (arnês) através do ajustador central na direcção da seta verde para cima / para a frente. Continue a puxar até que o sistema de cintos (arnês) esteja numa posição confortável mas firme (15).
- Pode proteger o seu filho do sol desdobrando o pára-sol.

Almofada para bebé

O redutor oferece conforto extra para bebés mais pequenos. Quando o bebé cresce a espessura do redutor pode ser ajustada.

- 0-4 meses (16)
- 4-6 meses (17)
- 6 meses + (18)

Utilização da Stokke® iZi Go™ by BeSafe® num carrinho de passeio da Stokke
“A Stokke® iZi Go Modular™ by BeSafe® apenas pode ser utilizada nos seguintes carrinhos de passeio: Stokke® Xplory®, Stokke® Crusi™ e Stokke® Scoot™”.

Instalação num carrinho (19)

Alinhe a estrutura do adaptador do carrinho por cima dos adaptadores do carrinho e desloque para baixo, clique (2x) ! Pontos verdes de ambos os lados indicam que a cadeira está devidamente fixada.

- A cadeira auto deve estar sempre virada de frente para o adulto (20).

Remoção de um carrinho (21)

- Desloque a pega de transporte para a posição de transporte.
- Empurre o desbloqueio do carrinho para cima de ambos os lados enquanto levanta o banco do carrinho na vertical.

Retirar e voltar a colocar o estofa

- Tome atenção enquanto retira o estofa, pois o voltar a colocar é efectuado exactamente no sentido inverso.

Instruções de limpeza

As coberturas da Stokke® iZi Go Modular™ by BeSafe® devem ser lavadas de acordo com as instruções no interior das coberturas. Limpar o arnês à mão com água e sabão suave.

Aviso: erros potenciais

- NÃO É PERMITIDO instalar a cadeira no banco da frente COM O AIRBAG ACTIVO.
- O pé de apoio tem sempre que ser usado. Certifique-se que o pé de apoio está completamente empurrado para baixo.
- Quando instalada com ISOfix: Certifique-se que os indicadores estão verdes antes de iniciar a marcha.



Garantia

- Se este produto demonstrar alguma falha nos 24 meses seguintes à data de compra devido a materiais ou processo produtivo, excepto estofos e sistema de cintos (arnês), por favor devolva-o no local onde efectuou a compra.
- A garantia apenas será válida quando a cadeira for usada de forma apropriada e cuidadosa. Por favor contacte o distribuidor, ele irá decidir se a cadeira deverá ser devolvida ao produtor para reparação. O produto substituto ou reparado não pode ser reclamado. A garantia não é extensível após reparação.
- A garantia expira: ·Quando não existe recibo da compra. ·Quando os danos são causados por uso errado ou impróprio. ·Quando os danos são causados por mau tratamento, uso indevido ou negligencia.

Vă mulțumim pentru că ați ales Stokke® iZi Go Modular™ by Besafe®

⚠ Este important să citiți aceste instrucțiuni ÎNAINTE de instalarea scaunului. Instalarea incorectă a scaunului poate pune copilul dvs. în pericol.

Important! Păstrați aceste instrucțiuni pentru consultare ulterioară.

⚠ Informații esențiale

- Este INTERZISĂ instalarea scaunului pe scaunul pasagerului din față atunci când AIRBAG-UL ESTE ACTIVAT.
- Stokke® iZi Go Modular™ by Besafe® poate fi instalat cu spatele în sensul direcției de mers pe baza iZi Modular i-Size, sau cu ajutorul centurii de siguranță cu prindere în 3 puncte, aprobat potrivit Reglementarilor UN/ECE Nr. 16 sau potrivit altor standarde echivalente.
- Stokke® iZi Go Modular™ by Besafe® este aprobat pentru copii cu o înălțime de la 40 până la 75 cm, cu o greutate maximă până la 13 kg.
- Centura de siguranță trebuie întotdeauna asigurată atunci când copilul se află în scaun.
- Centura de siguranță trebuie să fie bine stransă, fără să fie răsucită.
- Husa textilă a scaunului este prevăzută cu magneți. Magneții pot influența funcționarea unor echipamente electronice, cum ar fi, de exemplu stimulatoarele cardiace.
- Protejați orice parte a corpului, care este expus la soare.
- Scoateți pernita reductoare atunci când copilul este mai mare de 3 luni sau în cazul în care capul acestuia necesită mai mult spațiu. Aceste pernițe pot fi îndepărtate prin sistemul de prindere Velcro.
- Scoateți pernita reductoare (partea de șezut) când copilul măsoară 60 cm sau este mai mare de 4 luni.
- Scoateți pernita reductoare (partea de șezut) și pernita de la nivelul capului când copilul măsoară 65 cm sau este mai mare de 6 luni.
- După un accident scaunul trebuie înlocuit. Chiar dacă pare intact, în eventualitatea producerii unui alt accident, este posibil ca scaunul să nu mai poată asigura protecția necesară copilului Dvs.
- Evitați pericolul ca scaunul să fie prins sau presat de bagaje, banchetă și/sau de portieră.
- Asigurați-vă ca între umărul copilului și centura de siguranță nu este spațiu mai mare de 1 deget (1 cm).



- NU încercați să demontați sau să modificați scaunul, ori să atașați alte componente. Folosirea altor piese și accesorii în afara celor originale duce la anularea garanției.
- Asigurați-vă de faptul că toți pasagerii știu cum să elibereze copilul dv. din scaun, în situații de urgență.
- Verificați dacă bagajele și celelalte obiecte din interiorul vehiculului sunt asigurate. În caz de accident, bagajele neasigurate pot produce vătămări corporale grave copiilor și adulților.
- Nu folosiți niciodată scaunul fără husă. Husa textilă este un element de siguranță și trebuie înlocuit numai cu o husă de la producătorul BeSafe.
- Este INTERZISĂ folosirea produselor de curățare agresive; acestea pot deteriora materialul din care este fabricat scaunul.
- Stokke vă recomandă să nu cumpărați și să nu vindeți scaune folosite.
- PĂSTRAȚI acest manual de instrucțiuni pentru a-l putea consulta atunci când folosiți scaunul.
- NU folosiți scaunul mai mult de 7 ani. Datorită procesului de îmbătrânire, calitatea materialului se poate deteriora.

⚠ Avertizare (EN 12790:2009):
utilizarea scaunului ca balansoar.



⚠ Important! Păstrați pentru referințe viitoare!

- Nu lăsați niciodată copilul nesupravegheat.
- Nu folosiți scaunul ca și balansoar dacă copilul stă bine în șezut, fără sprijin.
- Acest scaunel nu este destinat pentru perioade prelungite de somn.
- Este periculos să așezați scaunelul pe suprafețe înalte (ex. masă).
- Copilul trebuie asigurat mereu cu centurile de siguranță.
- Scaunul auto nu înlocuiește un pătuț sau un landou. Pentru perioade prelungite de somn folosiți pătuțul sau landoul adecvat.
- Nu utilizați scaunelul dacă unele componente lipsesc sau sunt rupte.
- Nu folosiți accesorii sau piese de schimb, altele decât cele aprobate de producător.
- Dacă aveți nelămuriri, consultați producătorul scaunului sau dealer-ul de la care ați achiziționat scaunul.

Pregătirea pentru instalare

- Mâner pentru transport (1a)
- Perniță pentru cap (1b)
- Reductor spațiu pentru cap (1c)
- Butoane de eliberare a mânerului, 2 (1d)
- Centuri de siguranță (1e)
- Cârlig centură transversală, 2 (1f)
- Pernă pentru bebeluș (1g)
- Dispozitiv central de fixare a centurilor (1h)
- Parasolar (1i)
- Mânere de eliberare de pe cărucior, 2 (1j)
- Cârlig centură diagonală (1k)
- Ajustor înălțime centuri (1l)
- Orificiu adaptor cărucior (1m)

Instalarea scaunului pe baza i-Size

- Verificați dacă indicatoarele - cel ISOfix și cel al suportului de podea - pe bază sunt verzi (2).
- Așezați scaunul în poziția corectă pe bază până când auziți un clic și indicatorul în partea din față arată verde (3).
- Lăsați mânerul de transport în poziție de transport.
- Atunci când scaunul auto este montat cu spatele către sensul de mers pe bancheta din spate al mașinii, ar trebui, dacă este posibil, să împingeți scaunul din față în spate, pentru a se afla în contact cu scaunul copilului. Dacă nu este posibil să obțineți contact cu scaunul copilului, împingeți spătarul scaunului din față înainte cât mai mult posibil (4).
- Scaunul poate fi livrat cu SIP+ detașabil (protecție la impact lateral +). Protecția la impact lateral trebuie utilizată lateral pe partea dinspre ușa vehiculului. Poate fi conectat între perețele exterior și materialul scaunului. Scaunul oferă nivel înalt de protecție la impact lateral. Protecție suplimentară SIP+ asigură o siguranță îmbunătățită în cazul unui impact lateral. Nu folosiți accesoriul SIP+ în cazul în care spațiul dintre scaun și portieră este prea mică, deoarece poziționarea corectă a sistemului de siguranță ar putea fi compromisă.

Desprinderea scaunului din baza i-Size

- Scaunul poate fi desprins trăgând de mânerul de eliberare aflat pe partea frontală a bazei. Asigurați-vă că cele două săgeți galbene (cel de pe scaun și cel de pe bază) se potrivesc; aceasta este singura poziție în care puteți desprinde scaunul.

Instalarea centurii

- Amplasati scaunul pe bancheta autovehiculului. Aveți grijă ca mânerul pentru transport să fie în poziție de transport (5).
- Treceți partea transversală a centurii de siguranță în 3 puncte peste părțile albastre prin cârlige și fixați centura de siguranță cu un "clic" (6).
- Treceți centura diagonală peste partea albastră prin cârligul din spatele scaunului (7).
- Strângeți centura de siguranță în 3 puncte trăgând-o prin cârligele centurii transversale și prin cârligul centurii diagonale până când este strânsă bine (8).
- Lăsați mânerul de transport în poziție de transport.

Poziționarea copilului

- Poziționarea centurilor pe umerii copilului: Verificați dacă fantele de fixare a centurii sunt la nivel cu umerii copilului Dvs (9).
- Trageți în sus centurile de siguranță de pe umeri apăsând simultan butonul sistemului central de reglare (10).
- Desfaceți catarama de prindere a centurilor (11).
- Înălțimea centurilor de siguranță de pe umeri și cea a pernii pentru cap poate fi reglată deblocând mânerul de decuplare din spatele tetierei și trăgând mânerul în sus sau în jos (12).
- Poziționați centurile de siguranță din zona umerilor pe deasupra marcajelor din părțile laterale ale scaunului, pentru a ține curelele de o parte și de alta a scaunului atunci când așezați copilul (13).
- După ce ați așezat copilul, treceți centurile de siguranță peste umerii copilului și închideți catarama; trebuie să auziți CLIC! (14).
- Trageți centurile de siguranță prin sistemul central de reglare în direcția indicată de săgeata verde, în sus/spre față. Continuați să trageți centurile până în punctul în care observați că acestea asigură copilului o poziție confortabilă, fiind în același timp bine strânse (15).
- Puteți proteja copilul de soare, desfășcând parasolarul.

Perniță pentru bebeluș

Pernița oferă confortul necesar copiilor foarte mici. Grosimea pernii poate fi ajustată în funcție de dezvoltarea bebelușului.

- 0-4 m (16)
- 4-6 m (17)
- 6 m + (18)

Utilizarea Stokke® iZi Go Modular™ by Besafe® cu un cărucior de la Stokke

Stokke® iZi Go Modular™ by BeSafe® se poate utiliza pe următoarele cărucioare:

Stokke® Xplory®, Stokke® Crusi™, Stokke® Trailz™ și Stokke® Scoot™.

Montarea pe cărucior (19)

Aliniați scaunul deasupra adaptoarelor căruciorului și deplasați-l în jos, clic de două ori!

Punctele verzi de pe ambele părți indică faptul că scaunul este bine fixa.

- Scaunul de mașină trebuie să fie întotdeauna îndreptat spre părinte (20).

Scoaterea din cărucior (21)

• Puneți mânerul pentru transport în poziția de transport.

- mpingeți dispozitivul de eliberare a căruciorului în sus pe ambele părți în timp ce ridicați scaunul vertical din cărucior.

Detășarea și montarea husei textile

- Îndepărați cu atenție husa textilă, deoarece montarea acesteia presupune desfășurarea acelorși operațiuni în sens invers.

Instrucțiuni de curățare

Husele Stokke® iZi Go Modular™ by BeSafe® trebuie spălate în conformitate cu instrucțiunile de pe interiorul huselor. Curățați harnașamentul manual cu apă și săpun delicat.

⚠ Atenție: utilizări incorecte

- Este INTERZISĂ instalarea scaunului pe scaunul pasagerului din față atunci când AIRBAG-UL ESTE ACTIVAT.
- Suportul pentru podea trebuie întotdeauna folosit. Verificați dacă suportul pentru podea este tensionat până la maxim.
- Atunci când instalarea este realizată cu ajutorul sistemului ISOfix: înainte de a porni la drum, verificați dacă indicatoarele sunt de culoarea verde.



Garanția

- În cazul în care, în termen de 24 de ore de la data achiziției, acest produs este identificat ca fiind necorespunzător ca urmare a unor defecte de execuție sau de material, cu excepția huselor textile și a centurilor de siguranță, aduceți produsul înapoi în locul din care l-ați cumpărat.
- Garanția este valabilă numai dacă ați utilizat produsul în mod corespunzător și cu grijă. Vă rugăm să luați legătura cu distribuitorul local; acesta va hotărî dacă scaunul urmează să fie trimis producătorului pentru a fi reparat. Scaunele nu pot fi înapoiate sau înlocuite. Garanția nu este prelungită în cazul efectuării unor reparații.
- Garanția expiră: în cazul în care nu aveți chitanță, dacă defectele sunt determinate de o utilizare incorectă sau necorespunzătoare, dacă defectele sunt determinate de o folosire abuzivă sau improprie, ori de neglijență.

Благодарим за выбор Stokke® iZi Go Modular™ by Besafe®

⚠ Очень важно, чтобы вы ознакомились с этим руководством по эксплуатации ДО установки автокресла. Неправильная установка может подвергнуть вашего ребенка опасности.

Важно! Сохраните данное руководство для обращения к нему в дальнейшем

⚠ Важная информация

- ЗАПРЕЩАЕТСЯ устанавливать кресло на переднем пассажирском сиденье, если оно оснащено АКТИВИРОВАННОЙ ПОДУШКОЙ БЕЗОПАСНОСТИ.
- Stokke® iZi Go Modular™ by Besafe® может устанавливаться на базу iZi Modular i-Size лицом назад или лицом вперед с помощью 3-точечного автомобильного ремня, одобренного стандартом ООН/ЕЭК № 16 или другими соответствующими стандартами.
- Stokke® iZi Go Modular™ by Besafe® разрешен к применению для детей ростом от 40 до 75 см, с макс. весом 13 кг.
- Когда ребенок сидит в автокресле, плечевые ремни должны быть всегда пристегнуты.
- Плечевые ремни должны быть натянуты; они не должны быть ослаблены или перекручены.
- В наплечниках имеются магниты. Магниты могут оказывать влияние на электронное оборудование, например, на кардиостимуляторы.
- Защищайте любую часть тела ребенка, которая подвергается воздействию солнца.
- Снимите ограничители для головы с обеих сторон подголовника, если ребенку больше 3 месяцев или если его голова больше не помещается в это пространство. Эти ограничители можно снять, отстегнув липучки на обратной стороне подголовников.
- Снимите детскую подушку (нижняя часть), если ребенок выше 60 см, или старше 4 месяцев.
- Снимите детскую подушку (нижняя часть) и фиксирующий жилет (верхняя часть), если ребенок выше 65 см, или старше 6 месяцев.
- После аварии автокресло необходимо заменить. Даже если автокресло внешне выглядит неповрежденным, существует вероятность, что в случае еще одной аварии оно не сможет обеспечить надлежащую защиту для вашего ребенка.
- Не допускайте зажатия автокресла багажом, автомобильными сиденьями и/или дверями.



- Убедитесь, что расстояние между телом ребенка и ремнями безопасности составляет не более толщины одного пальца (1 см).
- ЗАПРЕЩАЕТСЯ демонтировать, изменять или добавлять какие-либо детали в автокресло. В случае использования неоригинальных запасных частей или дополнительных принадлежностей гарантия аннулируется.
- Убедитесь, что все пассажиры знают, как освободить ребенка из автокресла в случае чрезвычайной ситуации.
- Убедитесь, что багаж и другие предметы в салоне автомобиля надежно закреплены. В случае аварии незакрепленный багаж может причинить серьезные травмы детям и взрослым.
- Запрещается использовать кресло без чехла. Чехол является элементом безопасности и может быть заменен только на оригинальный чехол BeSafe.
- Не используйте агрессивные чистящие средства; они могут повредить материал автокресла.
- Компания Stokke не рекомендует покупать или продавать детские автокресла, бывшие в употреблении.
- Храните это руководство по эксплуатации рядом с автокреслом для дальнейшего использования.
- ЗАПРЕЩАЕТСЯ использовать автокресло более 7 лет. Вследствие износа качество материала может измениться.

⚠ Предупреждение (EN 12790:2009):
использование автокресла в качестве шезлонга



**⚠ ВАЖНО! СОХРАНИТЕ ДЛЯ ИСПОЛЬЗОВАНИЯ
В БУДУЩЕМ.**

- Никогда не оставляйте ребенка без присмотра.
- Не используйте автокресло в качестве шезлонга, если ребенок может сидеть самостоятельно.
- Данная раскладываемая люлька не предназначена для длительного сна ребенка.
- Опасно использовать это кресло на приподнятой поверхности, например на столе.
- Всегда используйте ремни безопасности.
- Данная раскладываемая люлька не заменяет собой колыбель или детскую кроватку.

Если Вашему ребёнку необходимо поспать, положите его в подходящую колыбель или детскую кроватку.

- Не используйте раскладываемую люльку, если какая-либо из её деталей утеряна или сломана.
- Не используйте аксессуары или запасные части, не одобренные производителем.
- Если у вас возникли сомнения, проконсультируйтесь с производителем или продавцом.

Подготовка к установке

- Ручка для переноски (1a)
- Подушка для головы (1b)
- Ограничитель головы (1c)
- Кнопки разблокировки ручек, 2x (1d)
- Плечевые ремни (1e)
- Направляющая поясного ремня, 2x (1f)
- Детская подушка (1g)
- Застежка плечевых ремней (1h)
- Капор (1i)
- Ручки для отсоединения от коляски, 2x (1j)
- Направляющая плечевого ремня (1k)
- Регулятор высоты крепления ремня (1l)
- Переходник автокресла к коляске (1m)

Установка автокресла на базу i-Size

- Проверьте, являются ли зелеными индикаторы ISOfix и индикаторы опоры в пол (2).
- Расположите автокресло в правильном положении на базе, пока оно не защелкнется и индикатор на передней панели не станет зеленым (3).
- Оставьте ручку для переноски в положении для переноски.
- Если автокресло находится в положении лицом назад на заднем сиденье автомобиля, вы должны, по возможности, нажать переднее сиденье автомобиля в обратном направлении, так чтобы оно находилось в контакте с детским креслом. Если невозможно достичь контакта с детским креслом, нажмите спинку переднего сиденья автомобиля вперед насколько это возможно (4).
- Автокресло поставляется со съемной системой SIP+ (Защита от бокового удара +). Эта дополнительная защита от бокового удара должна использоваться со стороны дверей автомобиля. Она может вставляться между корпусом сиденья и тканью.

Автокресло всегда обеспечивает высокий уровень встроенной защиты от боковых ударов. Эта дополнительная система обеспечивает еще большую защиту в случае бокового удара. Не используйте систему SIP+, когда расстояние между креслом и дверью автомобиля слишком мало — это может привести к ситуации, когда кресло будет расположено неправильным образом на автомобильном сиденье.

Снятие автокресла с базы i-Size

- Автокресло можно снять потянув ручку разблокировки автокресла на передней части базы.

Установка ремня

- Расположите автокресло на сидении автомобиля. Убедитесь, что ручка для переноски находится в положении для переноски (5).
- Проденьте поясной ремень 3-точечного ремня поверх деталей синего цвета в направляющие поясного ремня и пристегните ремень безопасности. Фиксация ремня будет сопровождаться щелчком (6).
- Проденьте плечевой ремень поверх детали синего цвета в направляющую плечевого ремня на задней стороне корпуса автокресла (7).
- Затяните 3-точечный ремень, вложив его в направляющие поясного ремня и направляющую плечевого ремня так, чтобы он был туго натянут (8).
- Оставьте ручку для переноски в положении для переноски.

Размещение ребенка

- Положение плечевого ремня: Проверьте, чтобы отверстия для плечевого ремня находились на одном уровне с плечами вашего ребенка (9).
- Приподнимите плечевые ремни, нажимая на кнопку центрального регулятора (10).
- Откройте застежку плечевого ремня (11).
- Высоту плечевых ремней и подушки подголовника можно отрегулировать потянув ручку разблокировки вверх на обратной стороне автокресла и переместить ручку вверх или вниз (12).
- Расположите плечевые ремни над маркировкой по бокам кресла для использования магнитов, чтобы ремни не могли застегнуться, пока вы будете размещать ребенка (13).
- После размещения ребенка в автокресле установите плечевые ремни над плечами ребенка и закройте застежку со ЩЕЛЧКОМ! (14)

- Протяните плечевой ремень через центральный регулятор по направлению зеленой стрелки вверх/вперед. Продолжайте тянуть до тех пор, пока не появится натяжение, но ребенку при этом будет комфортно (15).
- Вы можете защитить Вашего ребёнка от солнца, развернув капор.

Детская подушка

Детская подушка обеспечивает дополнительный комфорт для маленьких детей. По мере роста ребенка толщина подушек может регулироваться.

- 0-4 мес (16)
- 4-6 мес (17)
- 6 мес + (18)

Использование автокресла Stokke® iZi Go Modular™ by Besafe® с прогулочной коляской Stokke

Автокресло Stokke® iZi Go Modular™ BeSafe® можно использовать только на следующих прогулочных колясках: Stokke Xplory®, Stokke Crusi™, Stokke® Trailz™ и Stokke Scoot™.

Установка на коляске (19)

Установите переходник автокресла на коляске на одном уровне над переходниками коляски и прямо опустите, щелчок (2x)! Зеленые точки с обеих сторон означают, что сиденье закреплено правильно и надежно.

- Ребенок в автокресле должен всегда быть обращен лицом к родителю (20).

Снятие автокресла с коляски (21)

- Поставьте ручку для переноски в положение для переноски.
- Поднимите вверх ручки отсоединения от коляски с обеих сторон, вертикально поднимая автокресло с коляски.

Снятие и надевание чехла

- Обратите внимание на то, как вы снимаете чехол. Надевание чехла осуществляется в обратном порядке.

Инструкции по стирке

Текстильное покрытие автокресла Stokke® iZi Go Modular™ BeSafe® следует стирать в соответствии с инструкцией на внутренней стороне чехла. Стирайте ремни вручную водой и мягким мылом.

⚠ Внимание! Часто допускаемые ошибки при эксплуатации



- ЗАПРЕЩАЕТСЯ устанавливать кресло на переднем пассажирском сиденье, если оно оснащено АКТИВИРОВАННОЙ ПОДУШКОЙ БЕЗОПАСНОСТИ.
- Следует всегда использовать опору в пол. Следите за тем, чтобы опора в пол была полностью опущена.
- При установке с ISOfix: прежде чем начинать движение, удостоверьтесь в том, что индикаторы зеленого цвета.

Гарантия

- Если в течение 24 месяцев с момента покупки у изделия будет выявлен дефект материала или производственный брак (за исключением чехлов и плечевых ремней), пожалуйста, верните его в магазин.
- Гарантия действует только в том случае, если вы используете автокресло надлежащим и бережным образом. Пожалуйста, свяжитесь с дилером, он примет решение, следует ли вернуть автокресло производителю для ремонта. Замена или возврат не осуществляются. После ремонта гарантия не продлевается.
- Гарантия утрачивает свою силу: при отсутствии товарного чека, если дефекты вызваны неправильной или ненадлежащей эксплуатацией, если дефекты вызваны эксплуатацией с нарушением норм и правил или небрежностью.

Tack för att du valde Stokke® iZi Go Modular™ by Besafe®

! Det är viktigt att du läser anvisningen INNAN du monterar stolen. Felaktig montering kan utgöra en fara för ditt barn.

Viktigt! Spara denna bruksanvisning för framtida bruk

! Viktig information

- Det är INTE tillåtet att montera stolen i framsätet framför AKTIV AIRBAG.
- Stokke® iZi Go Modular™ by Besafe® kan installeras bakåtvänt på iZi Modular i-Size bas eller med bilens 3-punktsbälte.
- Stokke® iZi Go Modular™ by Besafe® är godkänd för barn från 40 cm till och med 75 cm, med en maxvikt av 13 kg.
- Internbältet måste alltid vara låst när barnet använder stolen.
- Internbältet måste spännas utan att det slackar eller vrids.
- Axelmuddarna innehåller magneter. Magneter kan påverka elektronisk utrustning så som pacemakers.
- Skydda alla delar av barnets kropp som kan utsättas för direkt solljus.
- Avlägsna huvudkuddarna på både sidor i stolen när barnet nått en ålder av 3 månader eller när huvudet inte längre får plats. Dessa tas bort genom en öppning på baksidan av huvudskyddet.
- Avlägsna sittkudden (den understa delen) när barnet är längre än 60 cm eller nått en ålder av 4 månader.
- Avlägsna sittkudden (den understa delen) och body huggern (övre delen) när barnet är längre än 65 cm eller äldre än 6 månader.
- Efter en olycka måste stolen bytas ut. Även om den ser oskadd ut, kan den kanske inte skydda ditt barn lika bra som den är avsedd för vid en eventuell ny olycka.
- Säkra att bilstolen inte kläms eller fastnar i bagage, säten eller dörrar.
- Det ska inte få plats mer än ett finger mellan internbältet och baby'n (1 cm).
- Försök inte montera isär, bygga om eller addera delar till stolen. Garantin gäller inte om icke-originaldelar och tillbehör används.
- Säkra att alla passagerare vet hur man lösgör barnet från stolen vid en eventuell olycka.
- Säkerställ att bagage och andra lösa föremål är säkrade. Osäkrat bagage kan orsaka svåra skador på barn och vuxna i händelse av olycka.
- Använd aldrig stolen utan klädsel. Klädseln är en säkerhetsdetalj och får endast ersättas av en annan originalklädsel från BeSafe.



- Använd inte skarpa rengöringsmedel, de kan skada materialet som stolen är tillverkad av.
- Stokke rekommenderar att bilstolar inte köps eller säljs begagnat.
- Spara denna manual för framtida bruk.
- Använd inte stolen längre än 7 år. Kvaliteten på materialet förändras när det åldras.

⚠ VARNING (EN 12790:2009):
Att använda bilbarnstolen som babysitter



⚠ Lämna aldrig barn utan tillsyn i bilbarnstolen.

- Använd inte bilbarnstolen som babysitter till barn som kan sitta upprätt utan stöd.
- Bilbarnstolen är inte avsedd för längre sömnperioder.
- Det är farligt att ställa bilbarnstolen på ett bord eller annan upphöjd yta.
- Använd alltid stolens internbälte
- Detta babyskydd ersätter inte en säng. Behöver ert barn sova bör hen placeras i en säng.
- Använd inte bilbarnstolen ifall någon del saknas eller är trasig.
- Använd inga tillbehör eller reservdelar förutom de godkända av tillverkaren.
- Vid tveksamhet, kontakta tillverkare eller återförsäljare.

Förberedelse inför montering

Bärhandtag (1a)

Huvudkudde (1b)

Extra huvudskydd (1c)

Låsknappar bärhandtag, 2x (1d)

Internselens skulderbälten, 2x (1e)

Fäste för höftbälte, 2x (1f)

Sittkudde för baby (1g)

Bälteslås (1h)

Solskydd (1i)

Spärrhakar för vagn, 2x (1j)

Fäste för skulderbälte (1k)

Justering av bälteshöjd (1l)

Adapterhus för vagn (1m)

Installation av bilstol på i-Size bas

- Kontrollera att både ISOfix- och stödbensindikatorerna visar grönt **(2)**.
- Positionera stolen rätt över basen och tryck tills ni hör ett klick, detta indikerar att de sitter ihop. För att säkerställa att allt gått rätt till ska indikatorerna längst fram på basen visa grönt **(3)**.
- Låt bärhandtaget vara kvar i bärläge.
- När bilstolen är bakåtvänd i baksätet, om möjligt, skjut passagerarsätet framför bilstolen bakåt tills den är i kontakt med bilstolen. Ifall detta inte är möjligt, skjut istället passagerarsätet så långt fram som möjligt **(4)**.
- Stolen levereras med avtagbara SIP + (side impact protection +). SIP + skall användas på den sidan av bilstolen som är mot bildörren. SIP + fästs i stolen mellan skalet och klädseln. Bilstolen har en väldigt hög grad av inbyggt sidokrockskydd från början, detta extra sidokrockskydd förbättrar dock säkerheten ytterligare. Använd inte SIP+ på bilbarnstolen när utrymmet mellan bilbarnstol och dörr är för litet. Detta kan leda till att bilbarnstolen inte hamnar rätt i bilens säte.

Demontering av bilstol från basen

- Bilstolen tas av från basen genom att dra i frigöringspaken längst fram på basen.

Bältesinstallation

- Placera stolen på bilsätet. Se till att bärhandtaget är i bärläge **(5)**.

- För höftbältet i trepunktsbältet över de blå delarna genom fästena för höftbältet och sätt fast stolsbältet med ett "klick" (6).
- För skulderbältet över den blå delen genom fästet på baksidan av stolsryggen (7).
- Spänn åt trepunktsbältet genom att dra bältet genom fästena för höftbältet och fästet för skulderbältet tills det är ordentligt fastspänt (8).
- Låt bärhandtaget vara kvar i bärläge.

Positionering av barnet

- Reglering av skulderbältena: Kontrollera att öppningarna för skulderbältena är i nivå med barnets axlar (9).
- Dra skulderbältena uppåt samtidigt som du trycker in centraljusteringen (10).
- Öppna bälteslåset på internselen (11).
- Höjden på internbältet och huvudskyddet justeras genom att dra i reglaget, på undersidan av stolen, uppåt eller nedåt (12).
- Placera axelmuddarna över markeringarna på stolens sidor för att låta magneterna hålla dessa borta medan ni tar i- eller ur barnet (13).
- Trä skulderbältena över barnets axlar och klicka i den i bälteslåset (14)
- Dra internbältet genom centraljusteringen i samma riktning som den gröna pilen. Fortsätt att dra tills selen sitter spänd men ändå bekvämt (15).
- Du kan skydda ditt barn mot solen genom att använda solskyddet.

Inlägg för baby

Inlägget för baby erbjuder extra komfort för de yngsta barnen. När barnen växer kan tjockleken av inlägget anpassas.

- 0-4m (16)
- 4-6m (17)
- 6m + (18)

Använda Stokke® iZi Go Modular™ by Besafe® tillsammans med en Stokke-barnvagn

Stokke® iZi Go Modular™ by BeSafe® kan endast användas tillsammans med följande barnvagnar: Stokke® Xplory®, Stokke® Crusi™, Stokke® Trailz™ och Stokke® Scoot™.

Montering på en vagn (19)

Placera stolen så att adapterhusen på stolen är rakt över adaptorn på vagnen och för stolen rakt ned, klick (x 2)! Gröna prickar på båda sidor anger att bilbarnstolen är korrekt fastspänd.

- Bilbarnstolen ska alltid vara vänd mot föräldern (20).

Ta bort stolen från en vagn (21)

- Placera bärhandtaget i bäräge.
- Tryck de två reglagen som släpper spärren i adapterhuset uppåt och lyft av stolen från vagnen.

Ta av och på klädseln

- Var uppmärksam när du tar av klädseln eftersom du tar på den på motsatt vis.

Skötselråd

Överdraget till Stokke® iZi Go Modular™ by BeSafe® tvättas i enlighet med tvättrådet på insidan av överdraget. Internbältet handtvättas med vatten och mild tvål.

Varning: felaktig användning

- Det är INTE tillåtet att montera stolen i framsätet framför AKTIV AIRBAG.
- Säkerhetsbenet måste alltid användas. Kontrollera att säkerhetsbenet är ordentligt nedfällt.
- Vid montering med ISOfix: Säkra att indikatorerna visar grönt innan du börjar använda stolen.



Garanti

- Skulle produkten inom 24 månader gå sönder på grund av tillverknings- eller materialfel (gäller ej klädsel och bälten), ska återförsäljaren kontaktas.
- Garantin gäller endast om produkten används som den är avsedd och med omsorg. Kontakta din återförsäljare som beslutar om stolen ska returneras till tillverkaren för reparation. Ersättning eller retur kan ej åberopas. Garantin förlängs ej genom reparation.
- Garantin gäller ej: om kvitto saknas, om felet orsakats av felaktig användning, om felet orsakats av yttre våld eller påverkan eller av misskötsel.

Zahvaljujemo se vam za izbiro Stokke® iZi Go Modular™ by Besafe®

⚠ Pomembno je, da PRED namestitvijo sedeža podrobno preberete ta priročnik. Nepravilna namestitev lahko ogrozi varnost vašega otroka.

Pomembno! Shranite ta navodila za ponovno uporabo.

⚠ Ključne informacije

- Sedeža NE SMETE namestiti na sprednji sovoznikov sedež v vozilu Z AKTIVIRANO ZRAČNO BLAZINO.
- Stokke® iZi Go Modular™ by Besafe® lahko namestite v nasprotno smer vožnje na izi Modular i-Size osnovo ali v nasprotno smer vožnje s 3-točkovnim pasom avtomobila, odobreno v skladu z UN / ECE No.16 ali drugimi enakovrednimi standardi.
- Stokke® iZi Go Modular™ by Besafe® je odobren za otroke višine 40 - 75cm, z maksimalno težo do 13 kg.
- Varnostni pasovi morajo biti vedno pripeti, ko otrok sedi v sedežu.
- Pasovi morajo biti tesno napeti in nezasukani.
- Blazinice varnostnih pasov vsebujejo magnete. Magneti lahko vplivajo na elektronske naprave, kot so srčni spodbujevalniki.
- Zaščitite vsak del otrokovega telesa, ki je izpostavljen soncu.
- Odstranite dodatno podporo za glavo na obeh straneh vzglavnika, ko je otrok starejši od 3 mesecev, ali če mu glava več ne prilega med dodatne podpore. Dodatna podpora za glavo se lahko odstrani odpiranjem samolepilnega ježka na zadnji strani hrbtnega naslonjala.
- Odstranite otroško blazino (spodnji del), ko je otrok večji od 60 cm, ali starejši od 4 mesecev.
- Odstranite otroško blazino (spodnji del) in blazino za telo (zgornji del), ko je otrok večji od 65 cm ali starejši od 6 mesecev.
- Če pride do nesreče, morate sedež zamenjati. Čeprav ni videti poškodovan, pri morebitni naslednji nesreči mogoče ne bo zagotavljal tolikšne varnosti za otroka, kot bi jo moral.
- Pazite, da se sedež ne zagodzi ter da ga ne preobremenite s prtljago, sedeži in/ali loputanjem z vrati.
- Razmik med varnostnim pasom in otrokom ne sme presežati debeline vašega prsta (1 cm).
- Sedeža NE poskušajte razstavljati, spreminjati ali mu dodajati delov. Če boste uporabili neoriginalne dele ali dodatke, jamstvo ne bo veljavno.
- Poskrbite, da vsi potniki vedo, kako je treba odvezati otroka v nujnem primeru.



- Prepričajte se, da so prtljaga in ostali predmeti pravilno pritrjeni. Nezavarovana prtljaga v primeru nesreče lahko povzroči različne poškodbe otroka in odraslih.
- Nikoli ne uporabljate sedeža brez prevleke. Prevleka je varnostni dodatek in jo lahko zamenjate samo z originalno BeSafe prevleko.
- Ne uporabljajte nobenih agresivnih čistilnih sredstev; ti lahko poškodujejo sestavo materiala sedeža.
- Stokke priporoča, da ne kupujete ali prodajate rabljenih otroških sedežev.
- SHRANITE ta priročnik za poznejšo uporabo.
- NE uporabljajte sedeža dlje kot 7 let. Kakovost materiala se lahko spremeni zaradi staranja.

⚠ OPOZORILO (EN 12790:2009):
uporaba sedeža kot ležalnika



⚠ POMEMBNO! Shranite za poznejšo uporabo.

- Nikoli ne puščajte otroka v sklopni zibelki brez nadzora.
- Ni priporočljiv za otroke, ki že sedijo samostojno.
- Sklopna zibelka ni namenjena spanju za daljše časovno obdobje.
- Sklopna zibelko je nevarno postavljati na dvignjene površine, npr. na mizo.
- Vedno uporabite sistem za zadrževanje.
- Sklopna zibelka ne nadomešča otroško posteljico ali posteljo. Če vaš otrok mora spati, ga je treba dati v primerno posteljico ali posteljo.
- Ne uporabljajte zibelko, če je katerikoli sestavni del zlomljen ali manjka.
- Ne uporabljajte pribora ali nadomestnih delov, razen tistih, ki jih je proizvajalec odobril.
- V primeru kakršnih koli dvomov se posvetujte s proizvajalcem ali prodajalcem sedeža.

Priprava na namestitev

Ročica za prenašanje (1a)

Blazina za glavo (1b)

Zmanjševalec prostora za glavo (1c)

Gumba za sprostitve ročaja, 2x (1d)

Pritrdila ramenskega pasu, 2x (1e)

Zaponka za medenični del varnostnega pasu, 2x (1f)

Pomanjševalec sedeža (1g)

Pritrdilna priponka (1h)

Senčnik (1i)

Gumb za sprostitve iz vozička, 2x (1j)

Zaponka za ramenski del varnostnega pasu (1k)

Prilagojevalnik višine pasov (1l)

Ohišje adapterja za voziček (1m)

Namestitev sedeža na i-Size osnovo

- Preverite da so indikatorji na Isofix osnovi in podporni nogi zeleni **(2)**.
- Sedež prilagodite na osnovi tako, da klikne in indikatorji na sprednji strani pokažejo zeleno **(3)**.
- Ročaj za prenašanje pustite v položaju za prenašanje.
- Kadar avtosedež nameščate v nasprotno smer vožnje na zadnji sedež avtomobila, če je mogoče, potisnite sprednji sedež popolnoma do avtosedeža, da se dotikajo. Če ni možno približiti sprednji sedež do avtosedeža, potem potisnite naslon prednjega sedeža naprej, kolikor je le mogoče **(4)**.
- Sedež je lahko opremljen z odstranljivim SIP+ (side impact protection+ - zaščita pred stranskim udarcem+). Zaščito pred stranskim udarcem je treba uporabiti ko je sedež nameščen na sedeže, ki se nahajata tik ob vratih avtomobila. Ona se lahko vstavi med lupino sedeža in materiala, s katerim je sedež oblazinjen. Sedež ima integrirano stransko zaščito, ki je na zelo visoki ravni varnosti. Ta dodatna stranska zaščita povečuje varnost v bočnem trku. Ne uporabljajte SIP + na sedežu, ko je prostor med sedežem in vrati avtomobila premajhen, kar lahko privede do situacije v kateri je sedež nepravilno nameščen na sedežu avtomobila.

Odstranitev sedeža s i-Size osnove

- Sedež se lahko odstrani s pritiskom ročice na sprednji strani osnove.

Namestitev z varnostnimi pasovi

- Otroški sedež postavite na sedež vozila. Pazite, da je ročaj za prenašanje v položaju za prenašanje (5).
- Speljite medenični del tritočkovnega varnostnega pasu preko modrih delov skozi zaponke za medenični del varnostnega pasu ter ga učvrstite s 'klikom' (6).
- Ramenski del varnostnega pasu speljite preko modrega dela skozi zaponko za ramenski del varnostnega pasu na zadnjem delu školjke sedeža (7).
- Povlecite tritočkovni varnostni pas skozi zaponke za medenični del varnostnega pasu ter zaponko za ramenski del varnostnega pasu in ga dobro napnite (8).
- Ročaj za prenašanje pustite v položaju za prenašanje.

Namestitev otroka v avtosedež

- Namestite ramenske pasove: Preverite, da sta reži ramenskih pasov poravnani z otrokovimi rameni (9).
- Povlecite ramenska pasova gor, hkrati pa držite pritisnjen gumb osrednjega prilagojevalnika (10).
- Odpnite pritrdilno priponko (11).
- Višina naramnic in blazina za glavo se lahko prilagodijo s potegom ročaja za sprostitvev navzgor na zadnji strani sedeža in potegom ročaja navzgor ali navzdol (12).
- Namestite varnostne pasove na označenih mestih na obeh straneh sedeža, na magnetne, kako vas pasovi ne bi motili ko postavljate otroka v sedež (13).
- Ko je otrok v želenem položaju, namestite ramenska pasova preko njegovih ramen in pripnite priponko: KLIK! (14).
- Povlecite pas skozi osrednji prilagojevalnik, v smeri puščice, naprej in navzgor. Nadaljujte z vlečenjem, dokler pas ni trdno, vendar udobno, pripet (15).
- Otroka lahko pred soncem zaščitite tako, da izvlečete streho.

Pomanjševalec sedeža

Otroška blazina nudi dodatno udobje za dojenčke. Kako otrok raste debelina otroške blazine se lahko prilagodi.

- 0-4 m (16)
- 4-6 m (17)
- 6 m + (18)

Uporaba izdelka Stokke® iZi Go Modular™ by Besafe® z vozičkom znamke Stokke

Izdelek Stokke® iZi Go Modular™ by BeSafe® se lahko uporablja samo na naslednjih vozičkih: Stokke® Xplory®, Stokke® Crusi™, Stokke® Trailz™ in Stokke® Scoot™.

Namestitev na voziček (19)

Poravnajte ohišje adapterja za voziček na sedežu in nastavke vozička ter pomaknite naravnost navzdol, klik (2 x)! Zeleni piki na obeh straneh pomenita, da je sedež ustrezno pritrjen.

- Avtosedez mora biti vselej obrnjen proti staršu (20).

Odstranjevanje z vozička (21)

- Ročaj za prenašanje premaknite v položaj za prenašanje.
- Na obeh straneh potisnite gumb za sprostitev iz vozička navzgor, obenem pa navpično dvignite sedež vozička.

Odstranjevanje in pritrjevanje prevleke

- Pri odstranjevanju prevleke bodite pozorni, saj nameščanje poteka v nasprotnem zaporedju.

Navodila za čiščenje

Prevleke izdelka Stokke® iZi Go Modular™ by BeSafe® prati v skladu z navodili v notranjosti prevleke. Pas prati ročno z vodo in blago milnico.

Opozorilo: morebitna nepravilna uporaba

- Sedeža NE SMETE namestiti na sprednji sovoznikov sedež v vozilu Z AKTIVIRANO ZRAČNO BLAZINO.
- Vedno morate uporabiti tudi podporno nogo. Prepričajte se, da je podporna noga popolnoma potisnjena navzdol.
- Pred vožnjo se prepričajte, da so kazalci zeleni.



Garancija

- Če se v 24 mesecih od nakupa na izdelku pojavijo napake zaradi materiala ali izdelave, razen napak na prevleki ali pasovih, ga vrnite tja, kjer ste ga kupili.
- Garancija je veljavna le, če sedež uporabljate pazljivo in kot je predpisano. Prosimo, da se posvetujete s trgovcem, ki bo ocenil, ali je treba sedež vrniti proizvajalcu v popravilo. Zamenjave ali vračila ne morete zahtevati sami. Zaradi popravila se garancija ne podaljša.
- Garancija poteče, če: pri uveljavljanju zahtevka ne priložite račun, če poškodbe nastanejo zaradi nepravilne in napačne uporabe, če okvare nastanejo zaradi grobega ravnanja, nepazljivosti ali malomarnosti.

Ďakujeme, že ste si vybrali sedačku Stokke® iZi Go Modular™ by Besafe®

! Je dôležité, aby ste si túto príručku prečítali PRED inštaláciou sedadla. Nesprávna inštalácia môže ohroziť vaše dieťa.

Dôležité! Uschovajte si tieto pokyny na účely použitia v budúcnosti

! Dôležité informácie

- Nie je DOVOLENÉ upevniť sedadlo na predné sedadlo spolujazdca s AKTIVOVANÝM AIRBAGOM.
- Stokke® iZi Go Modular™ by Besafe® môže byť inštalovaný proti smeru jazdy na iZi Modular i-Size základni, alebo môže byť inštalovaný proti smeru jazdy 3-bodovým pásom automobilu, ktorý bol schválený podľa predpisu EHK / OSN č.16 alebo inou ekvivalentnou normou.
- Stokke® iZi Go Modular™ by Besafe® je určený pre deti s výškou vzrastu 40-75cm, s max. hmotnosťou 13 kg.
- Upevňovacie pásy musia byť vždy zacvaknuté ak dieťa sedí v sedačke.
- Upevňovacie pásy musia byť utiahnuté bez uvoľnenia a pokrútenia.
- Ramenné polstrovanie obsahuje magnety. Magnety môžu ovplyvniť elektronické zariadenia, ako sú kardiostimulátory.
- Chránajte akúkoľvek časť tela dieťaťa, ktorá je vystavená slnku.
- Odstráňte vnútornú prídavnú vložku pri hlave, keď je dieťa staršie ako 3 mesiace, alebo v prípade, že už prídavná vložka nie je nutná. Táto vložka môže byť odstránená rozopnutím suchého zipsu na zadnej strane po stranách operadla
- Odstráňte spodnú prídavnú vložku pod zadočkom dole (klin), keď je dieťa väčšie, než 60 cm. alebo staršie ako 4 mesiace.
- Odstráňte prídavnú spodnú vložku autosedačky v spodnej časti a pod chrbtom, keď je dieťa väčšie, než 65 cm. alebo starší 6 mesiacov.
- Sedadlo musí byť po nehode vymenené. Aj keď môže vyzerat' nepoškodené, v prípade ďalšej nehody sa môže stať, že nebude poskytovať vášmu dieťaťu potrebnú ochranu.
- Dbajte, aby ste iZi Kid nezachytili, nezaťažili batožinou a/alebo neprivrelí dvermi.
- Uistite sa, že medzi popruhy a vaše dieťa vjde maximálne prst (1 cm).
- NESKÚŠAJTE rozmontovať, upravovať ani prídávať ku sedadlu žiadne časti. Ak použijete diely alebo príslušenstvo od iného výrobcu, zruší sa tým platnosť záruky.



- Nezabudnite oboznámiť všetkých pasažierov s postupom vyslobodenia dieťaťa v prípade núdze.
- Uistite sa, že batožina a všetky predmety sú správne zaistené. Nezabezpečená batožina môže v prípade nehôd spôsobiť vážne zranenia detí a dospelých osôb.
- Sedadlo nikdy nepoužívajte bez krytu. Kryt predstavuje bezpečnostnú funkciu a môže byť nahradený len originálnym krytom BeSafe.
- Nepoužívajte žiadne agresívne čistiace prostriedky, môžu poškodiť konštrukčný materiál sedadla.
- Spoločnosť Stokke radí, aby ste sedadlá pre deti nekupovali ani nepredávali spod ruky.
- Túto užívateľskú príručku uchovajte so sedadlom na neskoršie použitie.
- Sedadlo **NEPOUŽÍVAJTE** dlhšie ako 7 rokov. Kvôli starnutiu sa kvalita materiálu môže zmeniť.

⚠ Dôležité (EN 12790:2009):
použitie sedačky ako lehátka



⚠ Uchovajte pre budúce použitie

- Nikdy nenechávajte dieťa v autosedačke bez dozoru.
- Nepoužívajte sedačku ako lehátko, ak vie dieťa sedieť bez opory.
- Táto sedačka nie je určená na dlhší spánok.
- Je nebezpečné ukladať autosedačku na naklonenú rovinu.
- Používajte vždy zádržný systém.
- Aj keď používate autosedačku ako kolísku, v žiadnom prípade nenahrádza postieľku a lebo hlbokú vaňu. Ak dieťa usína je nutné ho premiestniť do postieľky alebo do hlboké vani.
- Nepoužívajte sedačku ako kolísku, ak je jej časť nejakým spôsobom poškodená alebo niečo na nej chýba.
- Nepoužívajte príslušenstvo a doplnky, ktoré nie je odporúčané a schválené výrobcom.
- Ak máte pochybnosti, kontaktujte výrobcu detského zabezpečovacieho systému, alebo predajcu.

Príprava na montáž

Držadlo (1a)

Prídavná vložka hlavy (1b)

Redukcia horného priestoru (1c)

Tlačítka k uvoľneniu rukovati, 2x (1d)

Ramenné pásy, 2x (1e)

Držiak pásu cez bedrový pás (2x) (1f)

Vankúšik (1g)

Spona pásu (1h)

Strieška (1i)

Rukoväť na uvoľnenie z kočíka, 2x (1j)

Vodič pásu cez rameno (1k)

Nastavenie výšky pásu (1l)

Otvor pre adaptér na kočík (1m)

Uchytenie ISOfixové základne na sedadlo.

- Skontrolujte, či sú kontrolky ISOfixového konektora a zadné oporné nohy zelené **(2)**.
- Pozície sedadla automobilu musí byť upravená skôr ako nainštalujete základňu a na indikátoroch vpredu sa objaví zelená farba **(3)**.
- Nechajte rukoväť v polohe na prenos.
- Ak je autosedačka nainštalovaná v pozícii proti smeru jazdy na zadnom sedadle v automobile, mali by ste, ak je to možné, zatlačiť predné sedadlo čo najviac do zadného priestoru tak, aby sa dotýkalo nainštalované autosedačky, zatlačte chrbtovú opierku predného sedadla automobilu čo najviac dopredu **(4)**.
- Autosedačka môže byť dodávaná s odinštalovanou prídavnou bočnou ochranou SIP + (side impact protection +) Prídavná bočná ochrana musí byť použitá na strane dverí automobilu, u sedadlá, na ktorom je nainštalovaná autosedačka. Prichytenie je vykonané medzi poťahom sedačky a bočnej ochrany. Táto autosedačka poskytuje vysoký stupeň bezpečnosti bočnej ochrany. Táto prídavná bočná ochrana je tu pre ešte väčšiu a lepšiu bočnú ochranu. Nepoužívajte SIP + na autosedačke, ak priestor medzi nainštalovanou autosedačkou a dverami auta je malý, môže sa stať, že by autosedačka nebola správne nainštalovaná.

Odinštalovanie sedačky i-Size základne.

- Autosedačku odinštalujete pomocou ťahu a tlaku na prichycujúci mechanizmus na prednej strane základne.

Inštalácia pásov

- Umiestnite sedačku na sedadlo vozidla. Rukoväť na prenášanie musí byť v polohe na prenos (5).
- Presuňte bedrovú časť 3-bodového pásu cez modré úchyty bedrového pásu a dotiahnite so zvukom klik (6).
- Presuňte ramenný pás cez modrý úchyt na zadnej strane sedačky (7).
- Dotiahnite 3-bodový pás potiahnutím pásu cez úchyty bedrového pásu a cez úchyt ramenného pásu naozaj pevne (8).
- Nechajte rukoväť v polohe na prenos.

Vhodná pozícia pre dieťa

- Poloha ramenných pásov: skontrolujte, či sú výrezy pre pásy presne vo výške ramien Vášho dieťaťa (9).
- Ramenné pásy potiahnite hore zároveň so stlačením stredového nastavovača (10).
- Odopnite sponu popruhov (11).
- Výška ramenných pásov a prídavná vložky hlavičky sa nastavuje ťahom alebo tlakom v mieste pre nastavenie v zadnej časti autosedačky (12).
- Polstrovanie ramenných pásov a miesta na bokoch sedačky je vybavené magnetmi pre uľahčujúcu manipuláciu pri pútaní dieťaťa do sedačky (13).
- Keď je dieťa vložené, umiestnite ramenné pásy do správnej polohy cez ramená dieťaťa a zatvorte sponu: cvak! (14).
- Potiahnite popruh cez stredový nastavovač v smere zelenej šípky priamo nahor / vpred dotiahnite, aby boli popruhy komfortné, ale napnuté (15).
- Dieťa môžete chrániť pred slnkom vyklopením slnečnej striešky.

Detský vankúšik

Prídavná vnútorná vložka poskytuje väčší komfort vášmu bábätku. Keď bábätko vyrastá, je možné prídavnú vložku vytiahnuť.

- 0-4 m (16)
- 4-6 m (17)
- 6 m + (18)

Používanie Stokke® iZi Go Modular™ by Besafe® s kočíkom od Stokke

Stokke® iZi Go Modular™ by BeSafe® je možné používať iba na nasledujúcich kočíkoch: Stokke® Xplory®, Stokke® Crusi™, Stokke® Trailz™ a Stokke® Scoot™.

Inštalácia na kočík (19)

Teleso adaptéru kočíka umiestnite na adaptéry na kočíku a nasuňte priamo nadol, klik (2x)! Zelené bodky na oboch stranách ukazujú, že sedačka je náležite pripevnená.

- Autosedačka by vždy mala byť čelom k rodičovi (20).

Odobratie z kočíka (21)

- Rukoväť presuňte do polohy na nosenie.
- Stlačte uvoľňovacie tlačítka na oboch stranách a súčasne sedačku vyťahnite priamo nahor.

Odobratie a nasadenie poťahu

- Dávajte pozor, keď odstraňujete poťah, nakoľko nasadenie sa robí opačným spôsobom.

Inštrukcie na čistenie

Kryty Stokke® iZi Go Modular™ by BeSafe® budú prané v súlade s pokynmi na vnútornej strane krytu. Postroj čistite ručne pomocou vody a slabého roztoku mydla.

Upozornenie: možné chyby

- Nie je DOVOLENÉ upevniť sedadlo na predné sedadlo spolujazdca s AKTIVOVANÝM AIRBAGOM.
- Musí byť vždy použitá podpera na podlahu. Uistite sa, že podpera na podlahu je zatlačená vždy celkom nadol.
- Pri inštalácii s ISOfix: Pred štartom sa uistite, či sú indikátory zelené.



Záruka

- Ak sa na výrobku vyskytne porucha na materiáli či iná výrobná chyba, do 24ti mesiacov od zakúpenia, kontaktujte prosím, svojho predajcu, u ktorého ste ju zakúpili alebo renomovaný servis.
- Reklamačné právo je platné len vtedy, ak vaše sedadlo používate vhodne a so starostlivosťou. Prosím skontaktujte vášho predajcu, ktorý rozhodne o tom, či bude sedadlo vrátené ku výrobcovi alebo na opravu.
- this text is in does not fit with legal system of Slovakia Republic

Stokke® iZi Go Modular™ by Besafe® 'u seçtiğiniz için teşekkür ederiz

⚠ Koltuğu monte etmeden ÖNCE bu kullanım kılavuzunu okumanız önemlidir. Montajın yanlış bir şekilde yapılması çocuğunuzu tehlikeye atabilir.

ÖNEMLİ! İleride başyurmak üzere her zaman bu talimatları saklayın.

⚠ Çok önemli bilgiler

- Koltuğun AKTİF HAVA YASTIĞINA SAHİP ön yolcu koltuğuna monte edilmesi YASAKTIR.
- Stokke® iZi Go Modular™ by Besafe®, iZi Modular i-Size bazasında arkaya bakacak şekilde takılabilir veya 16 Sayılı UN/ECE Düzenlemesine veya diğer eşdeğer standartlara göre onaylanmış bir 3 noktalı araç kayışıyla arkaya bakacak şekilde takılabilir.
- Stokke® iZi Go Modular™ by Besafe® boyları 40 - 75 cm ve maksimum ağırlıkları 13 kg olan çocuklar için onaylanmıştır.
- Çocuk koltukta iken, emniyet kemer kayışları bağlı olmalıdır.
- Emniyet kemer kayışları gevşek ve bükülmüş olmamalıdır. Sıkıca bağlanmalıdır.
- Omuz pedlerinde mıknatıs bulunur. Mıknatıslar da kalp pili gibi elektronik cihazları olumsuz etkileyebilir.
- Çocuğun vücudunun, güneşe maruz kalan bütün parçalarını koruyun.
- Çocuk 3 ayını geçtiğinde veya başı artık sığmadığında baş desteğinin iki yanındaki baş boşluğu azaltıcılarını kaldırın. Bu azaltıcılar, baş desteklerinin arkasında bulunan velcro açılarak çıkarılabilir.
- Çocuk 60 cm'den uzun veya 4 aydan fazlaysa bebek destek yastığını (alt bölüm) kaldırın.
- Çocuk 65 cm'den uzun veya 6 aydan fazlaysa bebek destek yastığını (alt bölüm) ve vücut sarıcısını (üst bölüm) kaldırın.
- Bir kaza sonrasında, koltuk değiştirilmelidir. Hasarsız gibi görünse dahi, eğer bir kaza daha geçirecek olursanız, koltuk, çocuğunuz için gerektiği gibi koruma sağlayamayabilir.
- Koltuğu valizler, koltuklar ve/veya çarpan kapılar tarafından ezilmekten veya sıkıştırılmaktan koruyun.
- Emniyet kemeri ve bebeğiniz arasında tek bir parmağınızdan fazlasını (1 cm) geçiremediğinizden emin olun.
- Koltuğun herhangi bir kısmını demonte etmeye, modifiye etmeye ya da koltuğa herhangi bir kısım ilave etmeye ÇALIŞMAYINIZ. Orijinal olmayan parça ya da aksesuarların kullanılması durumunda garanti geçersiz hale gelecektir.



- Bir acil durumda, çocuğun nasıl serbest bırakılacağını tüm yolcuların bilmesini sağlayınız.
- Valizlerin veya diğer eşyaların uygun bir şekilde sabitlenmiş olmasına özen gösteriniz. Emniyete alınmamış eşyalar, herhangi bir kaza durumunda, çocuklarda ve yetişkinlerde ciddi yaralanmalara yol açabilir.
- Koltuğu asla kılıfı olmadan kullanmayınız. Kılıf bir emniyet özelliğidir ve sadece orjinal bir BeSafe kılıfı ile değiştirilebilir.
- Herhangi bir sert ve ağartıcı temizlik ürünü kullanmayınız; bunlar, koltuğun yapım malzemesine zarar verebilir.
- Stokke, çocuk koltuklarının ikinci el olarak alınıp satılmamasını tavsiye etmektedir.
- Daha sonra koltukla beraber kullanmak üzere bu kullanım kılavuzunu SAKLAYINIZ.
- Koltuğu 7 yıldan daha uzun bir süre KULLANMAYINIZ. Yaşa bağlı olarak, malzeme kalitesinde değişiklik meydana gelebilir.

**⚠ Uyarı (EN 12790:2009):
anakucağının iç mekan kullanımı**



**⚠ ÖNEMLİ! İLERİDE BAŞVURABİLMEK İÇİN
MUHAFAZA EDİN**

- Çocuğu başında biri olmaksızın yalnız bırakmayın
- Çocuğunuz yardımsız oturmaya başladıktan sonra bu ürünü iç mekan koltuğu olarak kullanmayın.
- Bu yatar beşik uzun süre uyuma amaçlı kullanıma yönelik değildir.
- Bu koltuğu yerden yüksekte, örneğin bir masa üzerinde, kullanmak tehlikelidir.
- Her zaman sabitleme sistemini kullanın.
- Bu yatar beşik, bir bebek karyolası ya da yatak yerine geçmemektedir. Çocuğunuzun uyuması gerekiyorsa, uygun bir bebek karyolası ya da yatağa yatırılmalıdır.
- Herhangi bir parçası kırık ya da eksikse, yatar beşiği kullanmayın.
- İmalatçı firma tarafından onaylananlar haricinde aksesuar ya da yedek parça kullanmayın.
- Emin olmadığınız durumlarda, çocuk sabitleme sistemi üreticisine veya satıcıya danışınız.

Montaja başlarken

Taşıma kolu (1a)

Baş yastığı (1b)

Baş boşluğu azaltıcısı (1c)

Kol serbest bırakma düğmeleri, x2 (1d)

Emniyet kemer omuz kayışları, 2x (1e)

Bel kemeri kancası, 2x (1f)

Bebek destek yastığı (1g)

Emniyet kemer tokası (1h)

Tente (1i)

Koltuğu pusetten ayırma kolları, 2x (1j)

Omuz kemeri kayışı (1k)

Emniyet kemeri yükseklik ayarı (1l)

Puset adaptör yuvası (1m)

Koltuğun i-Size bazasına kurulması

- Bazadaki ISOfix ve zemin desteği göstergelerinin yeşil olup olmadıklarını kontrol edin (2).
- Koltuk bazanın üstüne klik diye oturuncaya ve öndeki gösterge yeşil gösterinceye kadar koltuğu bazada doğru pozisyona yerleştirin. (3).
- Taşıma kolunu taşıma konumunda bırakın.
- Koltuk, aracın arka koltuğuna arkaya bakan pozisyonda yerleştirildiğinde mümkünse aracın ön koltuğunu, çocuk koltuğuyla temas edecek şekilde arkaya doğru itmелisiniz. Çocuk koltuğuyla temas ettirmek mümkün değilse aracın ön koltuğunun sırt desteğini mümkün olduğunca öne itin. (4).
- Koltuk çıkarılabilir bir SIP+ (yandan darbe koruması +) ile birlikte teslim edilir. Bu ekstra yandan darbe koruması aracın kapı tarafında kullanılmalıdır. Kapı iskeleti ile dokumanın arasına yerleştirilerek kullanılabilir. Koltuk halihazırda yüksek seviyede entegre yandan darbe koruması sağlar. Bu ekstra yandan darbe koruması, yandan darbeye daha da fazla korumayı artırır. Koltuk ile aracın kapısı arasındaki mesafe çok darsa ve bu durum, koltuğun araç koltuğu üzerinde doğru bir pozisyonda yerleşmemesine yol açabilecek ise, koltuk üzerinde SIP+'yı kullanmayın.

i-Size bazası koltuğunun çıkarılması

- Koltuk, bazanın önündeki koltuk kilit kolunu çekilerek çıkarılabilir.

Kayış kurulumu

- Koltuđu araç koltuđuna yerleřtirin. Tařıma kolunun tařıma konumunda olduđundan emin olun (5).
- 3 noktalı araç emniyet bel kemerini mavi renkli kemer montaj noktalarından geirin ve koltuk kemerini bir "klik" ile sabitleyin (6).
- Omuz kemerini, mavi paralar üzerinden koltuk iskeletinin arka tarafındaki omuz kemeri yuvası iinden geirin (7).
- 3 noktalı kemeri bel kemeri yuvaları ve omuz kemeri yuvası iinden ekerek kemeri gerekten sıkı bađlanıncaya kadar sıkın (8).
- Tařıma kolunu tařıma konumunda bırakın.

ocuđun yerleřtirilmesi

- Omuz kemerlerini yerleřtiriniz: Omuz kemer deliklerinin ocuđunuzun omuzları ile aynı hizada olmasına zen gsteriniz (9).
- Orta ayar mekanizmasının butonuna basarken, omuz kemerini yukarı dođru ekiniz (10).
- Emniyet kemerinin tokasını aınız (11).
- Omuz kemerleri ve bař yastıđı yksekliđi, bař desteđinin arkasındaki kilit kolunu yukarı ekerek ve kolu yukarı veya ařađı ekerek ayarlanabilir (12).
- ocuđu yerleřtirirken emniyet kemerini aık tutmak iin mıknatısları kullanmak amacıyla omuz kemerlerini, koltuđun yanlarındaki iřaretin üzerine yerleřtirin (13).
- ocuk yerleřtirildiđi zaman, omuz kemerlerini ocuđun omuzlarına yerleřtiriniz ve tokayı bir KLİK sesi duyulacak Őekilde takınız (14).
- Emniyet kemerini, yeřil ok ynnde yukarı/ileri dođru, orta ayar mekanizması ynnde ekiniz. Emniyet kemerini rahat, ancak sađlam bir Őekilde oturana kadar ekmeye devam ediniz (15).
- ocuđunuzu tenteyi aarak gneře karřı koruyabilirsiniz.

Bebek destek yastıđı

Bebek destek yastıđı kk bebekler iin ekstra konfor sađlar. Bebek bydkce yastıđın kalınlıđı ayarlanabilir.

- 0-4 m (16)
- 4-6 m (17)
- 6 m + (18)

Stokke® iZi Go Modular™ by Besafe®'yu, bir Stokke pusetiyle kullanma

Stokke® BeSafe® iZi Go Modular™ yalnızca aşağıdaki pusetlerde kullanılabilir:

Stokke® Xplory®, Stokke® Crusi™, Stokke® Trailz™ ve Stokke® Scoot™.

Pusette montaj (19)

Puset adaptör yuvasını pusetin adaptörleri üzerine hizalayıp dümdüz aşağı hareket ettirin, klik (2x)! Her iki yandaki yeşil noktalar, koltuğun düzgün biçimde bağlandığını gösterir.

- Araba koltuğunun, her zaman ebeveyne dönük olacak şekilde durması gerekmektedir (20).

Pusetten çıkarma (21)

- Taşıma kolunu taşıma konumuna getirin.
- Puset kilidini her iki taraftan yukarı iterek koltuğu dikey olarak pusetten kaldırın.

Kılıfın çıkarılması ve tekrar takılması

- Kılıfı çıkarırken dikkat ediniz, zira, kılıfın takılması ters şekilde yapılmaktadır.

Temizleme talimatları

Stokke® iZi Go Modular by BeSafe®™'nin kılıfları, kapakların iç tarafında bulunan talimatlara uygun olarak yıkanmalıdır. Kemer, su ve yumuşak bir sabunla elde yıkayın.

⚠ Uyarı: yanlış kullanım potansiyeli

- Koltuğun AKTİF HAVA YASTIĞINA SAHİP ön yolcu koltuğuna monte edilmesi YASAKTIR.
- Zemin destekleri her zaman kullanılmalıdır. Zemin desteğinin tamamen yere yaslanmış durumda olmasına özen gösteriniz.
- ISOfix monte edilmekte ise: Aracı hareket ettirmeden önce göstergelerin yeşil olmasına özen gösteriniz.



Garanti

- Bu ürünün, satın alma tarihinizi takiben 24 ay içinde, kılıf ve emniyet kemerleri hariç olmak üzere, malzeme ya da imalat hatasına bağlı olarak kusurlu olduğu ortaya çıkarsa, lütfen satın aldığınız yere iade ediniz.
- Garanti sadece, koltuğunuzu doğru ve özenli bir şekilde kullanmakta iseniz geçerlidir. Lütfen bayiniz ile irtibata geçiniz, bayiniz, koltuğun, onarım için imalatçı firmaya iade edilip edilmeyeceğine karar verecektir. Değişim veya iade talep edilemez. Onarım, garanti süresini uzatmamaktadır.
- Garantinin geçersiz hale gelmesi için: faturanın bulunmaması, yanlış ya da uygun olmayan kullanımın kusurlara yol açması, suiistimal, hatalı kullanım ya da ihmalin kusurlara yol açması.

Дякуємо вам за придбання крісла Stokke® iZi Go Modular™ by Besafe®

⚠ Обов'язково прочитайте цей посібник користувача, ПЕРШ НІЖ встановлювати крісло. Це дуже важливо. Неправильне встановлення може спричинити загрозу вашій дитині.

Важливо! зберігати ці інструкції для довідок у майбутньому

⚠ Важлива інформація

- ЗАБОРОНЯЄТЬСЯ встановлювати крісло на передньому пасажирському сидінні з УВІМКНЕНОЮ ПОДУШКОЮ БЕЗПЕКИ.
- Stokke® iZi Go Modular™ by Besafe® може встановлюватися на базу iZi Modular i-Size обличчям назад або вперед за допомогою 3-точкового автомобільного ременя, схваленого стандартом ООН / ЕЕК № 16 або іншими відповідними стандартами.
- Stokke® iZi Go Modular™ by Besafe® дозволений до застосування для дітей зростом від 40 до 75 см, з макс. вагою 13 кг.
- Якщо дитина знаходиться в автокріслі, плечові ремені безпеки повинні бути завжди пристебнуті.
- Плечові ремені безпеки повинні бути добре натягнуті, не послаблені і не перекручені.
- У наплічниках є магніти. Магніти можуть впливати на електронне устаткування, наприклад, на кардіостимулятори.
- Захищайте будь-яку частину тіла дитини, яка піддається впливу сонця.
- Зніміть обмежувачі для голови з обох сторін підголівника, якщо дитині більше 3 місяців або якщо його голова більше не вміщається в цей простір. Ці обмежувачі можна зняти, від'єднав липучки на зворотному боці підголівників.
- Зніміть дитячу подушку (нижня частина), якщо дитина вище 60 см, або старше 4 місяців.
- Зніміть дитячу подушку (нижня частина) і фіксуєчий жилет (верхня частина), якщо дитина вище 65 см, або старше 6 місяців.
- Після аварії крісло необхідно замінити. Навіть якщо зовні воно виглядатиме неушкодженим, воно може не захистити вашу дитину належним чином у разі наступної аварії.
- Уникайте блокування чи придавлення автокрісла багажем, відкидними сидіннями чи/або при закритті дверцят автомобіля.
- Переконайтесь, що відстань між дитиною та ременями безпеки не перевищує 1 см.



- НЕ намагайтеся розбирати, змінювати або додавати до крісла будь-які компоненти. Використовуючи будь-які неоригінальні компоненти чи аксесуари, ви позбавляєтеся гарантії на крісло.
- Переконайтеся, що всі пасажери знають, як від'єднати дитяче крісло у випадку аварії.
- Закріпіть належним чином весь багаж чи будь-які сторонні предмети в салоні автомобіля. Незакріплений багаж у випадку аварії може спричинити важкі травми дітям та дорослим.
- Не користуйтеся кріслом без покриття. Покриття крісла виконує функції захисту дитини. Його можна замінити лише оригінальним покриттям виробництва BeSafe.
- Не користуйтеся для чищення крісла агресивними речовинами, вони можуть пошкодити матеріали, з яких виготовлене крісло.
- Компанія Stokke не рекомендує купувати чи продавати вживані дитячі крісла.
- Обов'язково збережіть цей посібник користувача, він може знадобитися вам у майбутньому.
- НЕ СЛІД використовувати крісло більше ніж 7 років. Властивості матеріалів можуть з часом змінюватися.

⚠ Попередження (EN 12790:2009):
використання автокрісла в якості шезлонга



⚠ ВАЖЛИВО! ЗБЕРЕЖІТЬ ДЛЯ ВИКОРИСТАННЯ В МАЙБУТНЬОМУ.

- Ніколи не залишайте дитину без нагляду.
- Не використовуйте автокрісло в якості шезлонга, якщо дитина може сидіти самостійно.
- Це автокрісло не призначене для тривалого сну дитини.
- Небезпечно використовувати це крісло на поверхні, що піднята, наприклад на столі.
- Завжди використовуйте ремені безпеки.
- Це розкладне крісло не замінює собою колиску або дитяче ліжко. Якщо вашій дитині необхідно поспати,
- Не використовуйте розкладне крісло, якщо яку-небудь з його деталей загублено або зламано.
- Не використовуйте аксесуари або запасні частини, що не були схвалені виробником.
- Якщо у вас виникли будь-які сумніви, проконсультуйтеся з виробником або продавцем..

Підготовка до встановлення

- Ручка для перенесення (1a)
- Подушка для голови (1b)
- Обмежувач голови (1c)
- Кнопки розблокування ручок 2x (1d)
- Плечові ремені 2шт (1e)
- Направляюча поясного ременя 2x (1f)
- Дитяча подушка (1g)
- Пряжка плечових ременів (1h)
- Захист від сонця (1i)
- Ручки для від'єднання від коляски 2x (1j)
- Направляюча плечового ременя (1k)
- Регулятор висоти кріплення ременя (1l)
- Перехідник автокрісла до коляски (1m)

Встановлення автокрісла на базу i-Size

- Переверіте, чи є зеленими індикатори ISOfix та індикатори опори в підлогу (2).
- Розмістіть автокрісло в правильному положенні на базі, поки ви не почуєте клацання і індикатор на передній панелі не стане зеленим (3).
- Залиште ручку для перенесення в положенні для перенесення.
- Якщо автокрісло знаходиться в положенні обличчям назад на задньому сидінні автомобіля, ви повинні, по можливості, натиснути переднє сидіння автомобіля у зворотному напрямку, так щоб воно знаходилося в контакт з дитячим кріслом. Якщо неможливо досягти контакту з дитячим кріслом, натисніть спинку переднього сидіння автомобіля вперед наскільки це можливо (4).
- Автокрісло поставляється зі змінною системою SIP + (Захист від бокового удару +). Цей додатковий захист від бокового удару повинен використовуватися з боку дверей автомобіля. Він може вставлятися між корпусом сидіння і тканиною. Автокрісло завжди забезпечує високий рівень вбудованого захисту від бічних ударів. Ця додаткова система забезпечує ще більший захист у разі бічного удару. Не використовуйте систему SIP +, якщо відстань між кріслом і дверима автомобіля занадто мала - це може призвести до стану, коли крісло буде розташоване неправильним чином на автомобільному сидінні.

Зняття автокрісла з бази i-Size

- Автокрісло можна зняти потягнувши ручку розблокування автокрісла на передній частині бази.

Встановлення ременя

- Розмістіть автокрісло на сидінні автомобіля. Переконайтеся, що ручка для перенесення знаходиться в положенні для перенесення (5).
- Протягніть поясний ремінь 3-точкового ременя поверх деталей синього кольору в направляючі поясного ременя і пристебніть ремінь безпеки. Фіксація ременя буде супроводжуватися клацанням (6).
- Протягніть плечовий ремінь поверх деталі синього кольору в направляючу плечового ременя на задній стороні корпусу автокрісла (7).
- Затягніть 3-точковий ремінь, вклавши його в направляючі поясного ременя і спрямовуючу плечовий ремінь так, щоб він був туго натягнутий (8).
- Залиште ручку для перенесення в положенні для перенесення.

Розміщення дитини

- Положення плечового ременя безпеки: Перевірте, щоб отвори для плечового ременя безпеки знаходились на одному рівні з плечима вашої дитини (9).
- Підніміть рівень плечових ременів безпеки, натискаючи на кнопку центрального регулятора (10).
- Відкрийте пряжку плечового ременя (11).
- Висоту плечових ременів і подушки підголівника можна відрегулювати потягнувши ручку розблокування вгору на зворотному боці автокрісла і перемістити ручку вгору або вниз (12).
- Розмістіть плечові ремені над маркуванням з боків крісла для використання магнітів, щоб ремені не могли застібнутися, поки ви будете розміщувати дитину (13).
- Після того, як дитина посаджена в автокрісло, встановіть плечові ремені на плечі дитини і закрийте пряжку: Клац! (14).
- Потягніть плечовий ремінь через центральний регулятор у напрямку зеленої стрілки прямо ввех / вперед. Продовжуйте натягувати ремінь до тих пір, поки ремінь не стане туго, але в той же час комфортно натягнутий (15).
- Ви можете захистити Вашу дитину від сонця, розгорнувши захист від сонця.

Дитяча подушка

Дитяча подушка забезпечує додатковий комфорт для маленьких дітей. По мірі зростання дитини товщина подушок може регулюватися.

- 0-4 міс (16).
- 4-6 міс (17).
- 6 міс + (18).

Використання Stokke® iZi Go Modular™ виробництва BeSafe® з дитячим візком Stokke

Автокрісло Stokke® iZi Go Modular™ виробництва BeSafe® можна використовувати лише у сполученні з дитячими візками таких моделей: Stokke® Xplory®, Stokke® Crusi™ та Stokke® Scoot™.

Монтаж на дитячому візку (19)

Встановити перехідник автокрісла на візку врівень з перехідниками візка та просто опустити донизу, з відчутною фіксацією (кляц! = 2 рази). Зелені крапки с обох сторін вказують на те, що автокрісло закріплено належним чином.

- Автокрісло завжди має бути встановлено у положенні лицевою стороною до одного з батьків. (20).

Зняття автокрісла з дитячого візка (21)

- Поставити ручку для перенесення у положення для перенесення.
- Підняти договори ручки від'єднання від візка з обох боків, у той самий час вертикально піднімаючи автокрісло з дитячого візка.

Зняття та надягання чохла

- Зверніть увагу на те, як ви знімаєте чохол. Надягання чохла здійснюється у зворотній послідовності.

Інструкції з чищення

Чохли Stokke® iZi Go Modular™ виробництва BeSafe® необхідно чистити у відповідності до інструкцій, які наведені на зворотній стороні чохла. Чистити захисне спорядження вручну за допомогою води з милом м'якої дії.

Увага: Можливе неправильне використання

- ЗАБОРОНЯЄТЬСЯ встановлювати крісло на передньому пасажирському сидінні з УВІМКНЕНОЮ ПОДУШКОЮ БЕЗПЕКИ.
- Використання ніжки для підлоги є обов'язковим. Ніжка для підлоги повинна міцно впиратися в підлогу.
- Якщо використовується кріплення ISOfix: перш ніж починати рух, перевірте індикатори безпеки руху. Вони повинні бути зеленими.



Гарантія

- Якщо протягом 24 місяців із дати придбання в цьому виробі будуть виявлені дефекти матеріалів або виготовлення (крім покриття та ременів безпеки), будь ласка, поверніть виріб продавцю.
- Покупець має право на гарантію лише за умови дбайливого та належного використання крісла. Будь ласка, зверніться до продавця. Продавець визначає, чи слід повернути крісло виробникові для виправлення дефектів. Претензії відносно заміненних або повернених виробів не приймаються. Після усунення дефектів гарантійний термін не продовжується.
- Гарантія на виріб втрачає чинність в наступних випадках: якщо відсутній чек на придбання виробу; якщо дефекти спричинено неналежним використанням; якщо дефекти є наслідком неправильного використання або недбалості.

| | |
|--|--|
| AUSTRALIA | Exquira Pty Ltd. Tel: +61 (0)2 9417 3445, Email: info@exquira.com.au |
| AUSTRIA | Stokke Customer Service Tel: +49 7031 611 580, Fax: +49 7031 611 58 60, Email: stokke.at@stokke.com |
| BELGIUM | Stokke Customer Service Tel: +49 7031 611 580, Fax: +49 7031 611 58 60, Email: info-belux@stokke.com |
| BULGARIA, CROATIA , CYPRUS, CZECH REPUBLIC, ESTONIA, GREECE, HUNGARY, LITHUANIA, LATVIA, POLAND, ROMANIA, SERBIA, SLOVAKIA AND SLOVENIA: | Stokke Customer Service Tel: +49 7031 611 580, Fax: +49 7031 611 58 60, Email info.eu@stokke.com |
| CHINA, SOUTH EAST ASIA | Stokke China Limited. Unit D6, 3A Floor, NO.291 Fumin Road, A Mansion, Xuhui District, Shanghai, China. Tel: +86 21 60932098. Email Hong Kong: cs.hk@stokke.com – Email China: cs.cn@stokke.com – Email SEA: cs.sea@stokke.com |
| DENMARK | Stokke Customer Service Tel: +49 7031 611 580, Fax: +49 7031 611 58 60, Email: consumer.support@stokke.com |
| FINLAND | Stokke Customer Service Tel: +49 7031 611 580, Fax: +49 7031 611 58 60, Email: consumer.support@stokke.com |
| FRANCE | Stokke Customer Service Tel: +49 7031 611 580, Fax: +49 7031 611 58 60, Email: info.fr@stokke.com |
| GERMANY | Stokke Customer Service Tel: +49 7031 611 580, Fax: +49 7031 611 58 60, Email: stokke.de@stokke.com |
| IRELAND | Stokke Customer Service Tel: +49 7031 611 580, Fax: +49 7031 611 58 60, Email: info.uk@stokke.com |
| ITALY | Stokke Customer Service , Tel: +49 7031 611 580, Fax: +49 7031 611 58 60, Email: info.it@stokke.com |
| JAPAN | Stokke Ltd. Tel: +81 3 6222 3630, Fax, +81 3 6222 3636, Email: info.jp@stokke.com |
| LUXEMBOURG | Stokke Customer Service Tel: +49 7031 611 580, Fax: +49 7031 611 58 60, Email: info-belux@stokke.com |
| MEXICO | Stokke Customer Service Tel: +34 943 130 596, Fax: +34 943 133 201, Email: us.orders@stokke.com |
| NETHERLANDS | Stokke Customer Service Tel: +31 13-211 9002, Fax: +31 13-211 9003, Email: info-nl@stokke.com |
| NEW ZEALAND | Viking Imports Ltd. Tel: +64 9 4267822, Email: info@vikingimports.co.nz |
| NORWAY | Stokke Customer Service Tel: +47 70 24 49 70, Fax: +47 70 24 49 90, Email: consumer.support@stokke.com |
| PORTUGAL | Stokke Atendimento ao Cliente Tel: +34 943 130 596, Fax: +34 943 133 201, Email: info.es@stokke.com |
| RUSSIA, BELARUS, UKRAINE, GEORGIA, ARMENIA, KAZAKHSTAN | Stokke Customer Service Tel: 81080026172044 (RU) or +49 7031 611 580 (all other), Email cs.ru.ris@stokke.com |
| SOUTH-AMERICA | Stokke Customer Service Tel: +34 943 130 596, Fax: +34 943 133 201, Email: south.america@stokke.com |
| SOUTH-KOREA | Stokke Korea Co., Ltd. Address : 서울시 강남구 도산대로 313 2층 (2/F, 313 Dosandaero, Gangnam-gu, Seoul, Korea 06021) |
| SPAIN | Stokke Atención al Cliente Tel: +34 943 130 596, Fax: +34 943 133 201, Email: info.es@stokke.com |
| SWEDEN | Stokke Customer Service Tel: +49 7031 611 580, Fax: +49 7031 611 58 60, Email: consumer.support@stokke.com |
| SWITZERLAND | Stokke Customer Service Tel: +49 7031 611 580, Fax: +49 7031 611 58 60, Email: info.ch@stokke.com |
| TURKEY | Stokke Customer Service Tel: +49 7031 611 580, Fax: +49 7031 611 58 60, Email: importers@stokke.com |
| UNITED ARAB EMIRATES /MIDDLE EAST | DutchKid FZCO, Tel: +971 (0) 4 323 2500, Email: info@dutchkid.com |
| UNITED KINGDOM | Stokke Customer Service Tel: +49 7031 611 580, Fax: +49 7031 611 58 60, Email: info.uk@stokke.com |
| USA/CANADA | Customer Service Contact: STOKKE LLC, 5 High Ridge Park, Suite #105, Stamford CT 06906, USA Consumer Support: Tel: 203-355-7800, Fax: 203-355-7915, Email: info-usa@stokke.com |
| OTHER MARKETS | Locate your nearest retailer at stokke.com |
| ECOMMERCE | For country specific phone numbers or to send an Email, visit stokke.com/global/contact-us |

@stokkebaby



stokke.com