

# BABYZEN<sup>TM</sup>

## YOYO<sup>2</sup>



guide d'utilisation  
user guide  
cadre YOYO<sup>2</sup>  
YOYO<sup>2</sup> frame





Guide d'utilisation .....	2
User guide .....	8
Manual de usuario .....	14

**IMPORTANT : Lire ces instructions avec attention avant utilisation de votre poussette YOYO<sup>2</sup> 6+, et les conserver pour consultation ultérieure. Le non-respect de ces instructions pourrait affecter la sécurité de votre enfant.**

## **AVERTISSEMENTS**

- **AVERTISSEMENT:** La poussette YOYO<sup>2</sup> 6+ convient aux enfants à partir de 6 mois et pesant 48.5lbs / 22 kg ou mesurant 40" / 102 cm.
- **AVERTISSEMENT:** Ne jamais laisser votre enfant sans surveillance.
- **AVERTISSEMENT:** S'assurer que tous les dispositifs de verrouillage sont enclenchés avant chaque utilisation.
- **AVERTISSEMENT:** Evitez les blessures graves pouvant affecter un enfant qui chute, glisse hors de la poussette, ou fait basculer celle-ci. Utilisez toujours le système de retenue. Ajustez toujours les sangles de ceinture et d'épaule.
- **AVERTISSEMENT:** Ne jamais utiliser l'entrejambe sans la ceinture de maintien.
- **AVERTISSEMENT:** Pour éviter tout risque de blessure, toujours veiller à ce que votre enfant soit hors de portée lors du dépliage ou du pliage de la poussette.
- **AVERTISSEMENT:** Pour éviter tout risque de coincement de doigt, soyez vigilant lors du dépliage ou du pliage de la poussette.
- **AVERTISSEMENT:** Ne jamais laisser votre enfant jouer avec ce produit.
- **AVERTISSEMENT:** Ce produit ne convient pas pour faire du jogging ou des promenades en rollers.
- La charge maximale admissible dans le panier est de 11 lbs/5 kg.
- La charge maximale admissible dans la poche de la capote 6+ et dans la poche filet est de 1 lb/0.5 kg.
- Cette poussette ne doit être utilisée qu'avec un seul enfant.
- Un poids excessif placé dans les accessoires de transport peut changer l'équilibre de la poussette et causer une condition instable dangereuse.
- Ne jamais utiliser des accessoires autres que ceux fournis ou approuvés par BABYZEN™.
- Ne pas utiliser de pièces de rechange qui ne proviendraient pas de BABYZEN™.

- Toute charge attachée au pousoir et/ou à l'arrière du dossier et/ou sur les côtés peut influencer sur la stabilité de la poussette.
- Il est conseillé d'activer le système de frein de parking lors des phases d'installation et de désinstallation de l'enfant.
- Lorsque la poussette est pliée, veiller à l'entreposer dans un lieu ne présentant pas de risque de chute sur un enfant.
- Pour monter ou descendre des escalators ou des escaliers, sortir l'enfant de la poussette et la replier avant de s'engager.
- Tenir la poussette éloignée de toute flamme, chauffage ou autre source de chaleur.
- Il est conseillé d'entretenir périodiquement les différents éléments mobiles afin d'assurer leur bon fonctionnement.
- S'assurer périodiquement que les systèmes de verrouillage soient opérationnels et qu'ils n'ont pas subi de détériorations suite à un choc par exemple.

## PRÉCAUTIONS ET ENTRETIEN

Pour nettoyer le cadre de la poussette, utiliser un produit non toxique et non abrasif. Diluer dans de l'eau une petite quantité de détergent doux et non toxique. Passer sur le châssis à l'aide d'un chiffon doux. Ne jamais utiliser des détergents forts ou des solvants.

Le nettoyage des parties textiles est possible en machine jusqu'à 30°C. Ne pas utiliser de détergents ou de javel.

En cas de stockage de votre poussette et quelle qu'en soit la durée, ne jamais stocker dans un lieu humide ou chaud. Stocker dans une position permettant à l'air de circuler, et éviter de recouvrir avec d'autres objets.

En cas d'intempéries, utilisez la protection pluie (vendue séparément). Laissez sécher la poussette avant de la plier et de la ranger.

### Installation du dossier

1. En utilisant une pièce de monnaie, rétractez la goupille blanche.
2. Présenter le dossier par l'arrière.
3. Sur le côté droit du dossier (le côté sans goupille blanche), installez la charnière dans le cadre de la YOYO<sup>2</sup>.
4. Positionner le côté droit dans l'axe du pivot.
5. Appuyez sur la goupille blanche pour verrouiller le dossier en position.

### Installation de la base du siège (tissu)

1. Recouvrir le dossier avec l'assise textile.
2. Insérer les deux clips sur les montants latéraux.
3. Fixer les sangles autour des montants latéraux.
4. Faire passer les deux sangles de fixation dans les fentes du siège, et retourner pour fixer l'assise au siège.
5. Fixer la sangle centrale après l'avoir fait passer dans la fente à l'avant du siège.
6. Mettre en tension les deux sangles latérales autour des tubes du siège, passer dans la boucle en plastique et retourner.

### Installation de la capote

1. Insérer le grand arceau métallique à l'avant de la capote.

2. Insérer le petit arceau métallique à l'arrière de la capote.
3. Insérer les extrémités du petit arceau dans les supports du guidon, et sécuriser avec les cordelettes.
4. Positionner les cordelettes de l'arceau principal comme indiqué.
5. Insérer les extrémités du grand arceau dans les supports extérieurs du guidon, et sécuriser avec les cordelettes.
6. Fixer la capote sur l'arrière du dossier.

### Installation du panier et de la bandoulière

1. Accrocher la bandoulière aux anneaux situés sous le siège.
2. & 3. Fixer les quatre attaches du panier sur l'arrière du repose-pied.
4. & 5. Passer les attaches dans les boucles des jambes arrière, et rabattre pour fixer.

### Installation du coussin d'assise et du harnais

1. Faites passer les bretelles du harnais dans l'une des quatre paires de fentes du coussin, en fonction de la hauteur de votre enfant.
2. Faire passer les sangles de ceinture dans les ouvertures du coussin.
3. Faire passer l'entrejambe dans l'ouverture centrale.
4. Fixer la boucle du coussin au crochet sous le siège.

## Pliage de la YOYO<sup>2</sup>

1. Avec les pouces, appuyer simultanément sur les boutons de déverrouillage du guidon.
2. Replier le guidon vers l'arrière.
3. Attraper la poignée rouge sous le siège, et presser avec un doigt sur le bouton de sécurité.
4. Tout en maintenant le bouton de sécurité enfoncé, tirer la poignée rouge vers l'arrière, jusqu'à entendre un double 'click'.
5. Relâcher complètement la main.
6. Attraper uniquement la poignée de portage chromée.
7. Soulever la poussette du sol. Elle se replie d'elle-même.
8. Si nécessaire, appuyer pour verrouiller le clip de sécurité.

## Dépliage de la YOYO<sup>2</sup>

1. Attraper la poussette comme indiqué, avec le pouce sur la poignée de portage, et le guidon maintenu avec les autres doigts. Assurez-vous que votre enfant est tenu à l'écart lors du dépliage.
2. Avec l'autre main, déverrouiller le clip de sécurité.
3. Tout en maintenant le guidon dans la main, relâcher le pouce et soulever la poussette d'un geste rapide.
4. La poussette se verrouille automatiquement en position ouverte.

## Réglage du dossier

- Pour incliner le dossier, ajustez la longueur des sangles du dossier en soulevant la boucle en plastique.
- Pour relever le dossier, ajustez la longueur des sangles du dossier en tirant sur l'anneau «O».

## Frein

- Pour verrouiller le frein, appuyer avec le pied sur l'extrémité de la pédale rouge. Assurez-vous que le frein soit bien enclenché.
- Pour déverrouiller, appuyer sur l'avant de la pédale, ou soulever l'extrémité.

## Réglage du harnais

- Pour verrouiller le harnais de sécurité, laissez le clip ceinture passer à travers le clip épaule et dans la boucle d'entrejambe.
- Régler la longueur des sangles pour s'assurer que le harnais est bien ajusté sur le corps de l'enfant.
- Pour déverrouiller le harnais de sécurité, appuyez sur le bouton de la boucle d'entrejambe.

# GARANTIE CLIENT ET SERVICE APRES VENTE

En tant que fabricant, BABYZEN™ garantit qu'en cas d'utilisation normale, les produits fonctionnent sans aucun problème pendant une durée de deux ans à compter de la date d'achat, conformément aux manuels et aux spécifications techniques du produit. Les étiquettes apposées sur les produits, avec les numéros de série, ne peuvent en aucun cas être retirées. Si l'étiquette du produit est retirée, la garantie n'est plus valable.

## Etendue de la garantie

La garantie du fabricant s'applique à tous les produits de la marque BABYZEN™. Concernant les poussettes, elle couvre :

- tous les défauts de fabrication au niveau du châssis, du cadre et des roues;
- toutes les pièces textiles et du harnais des poussettes BABYZEN™.

La garantie BABYZEN™ se limite au remplacement ou à la réparation des pièces défectueuses, sans frais. Dans le cas où la réparation est couverte par sa garantie du fabricant BABYZEN™ prendra à sa charge les frais et les risques liés au transport depuis et vers le revendeur agréé auprès duquel l'acheteur a acheté le produit.

Toute pièce ou tout produit remplacé(e), ou tout produit réparé, sera couvert pendant toute la durée restante de la garantie du produit original. Dans le cadre de la garantie, BABYZEN™ ne peut pas être tenue pour responsable de défauts de produits qui n'ont pas été achetés chez des revendeurs agréés (liste de revendeurs agréés sur le site [www.babyzen.com](http://www.babyzen.com)).

### **La garantie du fabricant ne s'appliquera pas dans les cas suivants :**

- En cas de modifications ou des réparations du produit sans l'autorisation écrite préalable de BABYZEN™.

- Si les défauts résultent d'une négligence ou d'un accident et/ou d'une utilisation ou d'un entretien non conforme aux instructions du guide utilisateur.
- Si le numéro de série du produit a été endommagé ou retiré.
- Si les dommages sont dus à une usure anormale du produit.
- En cas de montage ou d'installation incorrecte de pièces d'autres fabricants non compatibles avec le produit.
- En cas de dommage accidentel ou non intentionnel, d'utilisation inappropriée ou de négligence.
- En cas de rangement ou d'entretien inapproprié du produit.
- En cas de défaut, de détérioration ou d'usure au niveau des poignées ou des tissus, résultant d'une utilisation normale quotidienne du produit.
- En cas de trous ou de déchirures au niveau des pneus.
- En cas de dommage dû à des réparations effectuées par des personnes non autorisées, ou d'un mauvais démontage du produit.

### **Recours à la garantie**

La garantie du fabricant n'est en aucun cas transférable et peut uniquement être utilisée par le premier propriétaire du produit. BABYZEN™ a des obligations de garantie uniquement si le client peut présenter une preuve d'achat avec mention de la date d'achat. En cas de recours à la garantie du fabricant, le client doit signaler tout défaut au revendeur agréé, qui est son premier point de contact à ce titre. Tout défaut doit être signalé par le client au revendeur agréé dans les vingt jours de sa découverte.



**IMPORTANT: Keep these instructions for future reference. Please read this instruction manual carefully before using the YOYO<sup>2</sup> 6+ stroller. Failure to follow the instructions contained in this manual may affect your child's safety.**

## **WARNING**

- **WARNING:** The YOYO<sup>2</sup> 6+ stroller is suitable for children from 6 months and 48.5 lbs/22 kg in weight, or 40"/ 102 cm in height.
- **WARNING:** Never leave the child unattended.
- **WARNING:** Ensure that all the locking devices are engaged before use.
- **WARNING:** Avoid serious injury from falling, sliding out or tipping over. Always use safety harness. Always adjust waist and shoulder straps.
- **WARNING:** Always use the crotch strap of the harness in combination with the waist and shoulder belt.
- **WARNING:** To avoid injury ensure that your child is kept away when unfolding and folding this product.
- **WARNING:** To prevent finger entrapment, unfold and fold the product with caution.
- **WARNING:** Never let your child play with this product.
- **WARNING:** This product is not suitable for running or skating.
- The maximum authorized load for the shopping basket is 11 lbs/5 kg.
- The maximum authorized load for both the 6+ canopy pocket and the mesh pocket are 11lb/0.5 kg.
- This stroller is suitable for transporting only one child at a time.
- Excessive weight placed in carrying accessories may cause a hazardous, unstable condition to exist.
- Do not use any accessories other than those approved or provided by BABYZEN™.
- Do not use any spare parts other than those provided by BABYZEN™.
- Hanging items or loads to the handlebar and/or on the back of the backrest and/or on the sides of the stroller, might impair its stability.

- Engage the parking brake when placing or removing the child.
- When folded, make sure the stroller is stored in a place where it does not risk to fall over a child.
- Before ascending or descending escalators or stairs, remove child from seat and fold the stroller.
- Keep the stroller away from open fire, heaters and other sources of strong heat.
- It is recommended to maintain and clean moving parts periodically in order to check correct functioning.
- Periodically make sure that locking mechanisms function properly and that they did not suffer any damage, e.g following a shock.

## CARE AND MAINTENANCE

When cleaning the stroller frame, use a non-toxic, non-abrasive cleaner. Mix a solution of water with a small amount of a mild, non-toxic detergent. Apply to the stroller frame with a damp cloth. Never use strong detergents or solvents.

The fabric parts may be machine washed (maximum temperature 30°C). Never use strong detergents or bleach.

If you need to put your stroller in storage for any period of time, do not store in a damp or hot environment. Allow air flow around the stroller and do not stack anything on it.

In case of rain, use the rain cover (sold separately). Let the stroller dry before folding it and storing it.

### Installation of backrest

1. Using a coin, retract the white pin.
2. Insert backrest from the back.
3. On the side of backrest without white pin, mount hinge into YOYO<sup>2</sup>.
4. On the right hand side of backrest, align hinge.
5. Push white pin in to lock the backrest into position.

### Installation of seat base (fabric)

1. Mount seat base fabrics over backrest.
2. Slot plastic clips onto both sides of stroller frame.
3. Secure the straps around the lateral tubes.
4. Under the seat base fabrics, secure the two straps by inserting into the corresponding slots in seat base.
5. On the front centre of seat base fabrics, secure strap by looping through slot in seat base.
6. On the sides of seat base fabrics, secure the straps around horizontal bar by looping through buckle on the back.

### Installation of canopy

1. Insert large metal wire inside the front rim of the canopy.
2. Insert small metal wire inside rear rim of the canopy.

3. Insert ends of the small wire into the inner mounts of handlebar, and secure with cord loops.
4. Position the cord loops of large wire as indicated.
5. Insert ends of the large wire into the external mounts of the handlebar, and secure with cord loops.
6. Affix the rear section of canopy to the back of backrest.

### Installation of basket and shoulder strap

1. Hook shoulder strap to the rings underneath seat.
2. & 3. Secure the four straps on front of basket by looping through slots located on footrest.
4. & 5. On the rear rim of basket, secure the straps by looping through the slots located on rear legs.

### Installation of seat pad and harness

1. Thread the harness shoulder straps through one of the four pairs of slots on the pad, according to the height of your child.
2. Thread the harness waist straps through the slots on the pad.
3. Thread the harness crotch strap through the slot on the pad.
4. Affix the front loop of seat pad to the hook under seat.

## Folding the YOYO<sup>2</sup>

1. Using your thumbs, simultaneously press the two buttons to unlock the handlebar.
2. Recline the handlebar towards backrest.
3. Grasp the red latch under the seat, and press the security button with your finger.
4. While pressing on the security button, simultaneously pull the red latch towards you, until you hear a 'click'.
5. Completely release the red latch.
6. Hold only the shiny carrying handle bar.
7. Lift the stroller from the ground. It folds by itself.
8. If necessary, press the frame inwards to engage the fold latch.

## Unfolding the YOYO<sup>2</sup>

1. Carry the stroller as depicted, with your thumb supporting the carrying handle, and other fingers holding the handlebar. Ensure your child is kept away before unfolding.
2. With your other hand, unlock the fold latch.
3. While keeping the handlebar in your grip, release your thumb, and lift the stroller swiftly.
4. The stroller automatically locks in open position.

## Adjusting backrest angle

- To recline backrest, adjust backrest straps length by lifting the plastic buckle.
- To raise backrest, adjust backrest straps length by pulling on the "O" ring.

## Parking brake

- To engage parking brake, step on rear section of red pedal. Ensure the brake is properly engaged.
- To disengage parking brake, step on front section of red pedal, or lift from bottom edge.

## Use of safety harness

- To lock safety harness, let the waist clip pass through the shoulder clip and into the crotch buckle.
- Adjust length of harness straps to ensure the safety harness fits your child snugly.
- To unlock safety harness, press the button of the crotch buckle.

# WARRANTY AND AFTER SALES SERVICE

As a manufacturer, BABYZEN™ guarantees that with normal use, the products work without any problem for a period of two years from the date of purchase, in accordance with instructions and technical specifications of the product. The labels affixed on the products with Serial Numbers shall not be removed, in any case. If the label of the product is removed, the warranty is no longer valid.

## Warranty coverage

The manufacturer's warranty applies to all the products of the brand BABYZEN™. For the strollers, it covers:

- All manufacturing defects on the chassis, frame and wheels.
- All the textiles pieces and harness of the BABYZEN™ strollers.

The BABYZEN™ warranty is limited to replacement or repair of the defective parts, free of charge. If the repair is covered by the manufacturer's warranty, BABYZEN™ will bear the transportation costs and risk to and from the authorized retailer from whom the purchaser bought the product.

Any replaced product or part, or any repaired product will be covered during the remaining time of the original product's warranty. Under the warranty, BABYZEN™ cannot be responsible for defects in products that have not been purchased from authorized retailers (list of authorized retailers on [www.babyzen.com](http://www.babyzen.com) website).

### The manufacturer's warranty will not apply in the following cases:

- In case of modifications or repairs of the product without the prior written permission of BABYZEN™.
- If the defects come from negligence or an accident and/or use or maintenance not in accordance with instructions in the user guide.
- If the Serial Number of the product is damaged or removed.
- If the damages are caused by an abnormal wear of the product.

- In case of incorrect mounting or installation of parts from other manufacturers non-compatible with the product.
- In case of accidental or unintentional damage, misuse or neglect.
- In case of improper storage or maintenance of the product.
- In case of defect, damage or wear on the handlebar or textiles, resulting from normal daily use of the product.
- In case of holes or tears on the tires.
- In case of damage caused by repairs carried out by unauthorized persons, or improper disassembly of the product.

### **Warranty claims**

The manufacturer's warranty is not transferable in any case and can only be used by the first owner of the product. BABYZEN™ has guarantee obligations only if the client can present proof of purchase mentioning the date of purchase. In case of claiming the manufacturer's warranty, the customer must report any defect to the Authorized retailer, who is the first contact in this case. Any defect must be reported by the customer to the Authorized retailer within twenty days of its discovery.

**IMPORTANTE: Guarde estas instrucciones para futuras referencias. Lea atentamente este manual antes de utilizar la silla de pase YOYO<sup>2</sup> 6+. No seguir las instrucciones contenidas en este manual puede afectar la seguridad de su hijo.**

## **ADVERTENCIA**

- **ADVERTENCIA:** El cochecito YOYO<sup>2</sup> 6+ es adecuado para niños a partir de 6 meses y que pesen 48.5 lbs / 22 kg o midzan 40" / 102cm.
- **ADVERTENCIA:** No deje nunca a su bebé sin vigilancia.
- **ADVERTENCIA:** Antes de la utilización, compruebe que todos los mecanismos de bloqueo están correctamente asegurados.
- **ADVERTENCIA:** Evite lesiones graves por caídas, deslizando o se vuelque. Utilice siempre el arnés de seguridad. Siempre ajuste de cintura y tirantes.
- **ADVERTENCIA:** Utilice siempre el arnés de la entrepierna del sistema de cinturones junto con la correa de la cadera y la del hombro.
- **ADVERTENCIA:** Para evitar el peligro de lesiones, asegúrese siempre que su hijo no está cerca de la silla al abrirla o plegarla.
- **ADVERTENCIA:** Para evitar que los dedos queden atrapados, desplegar y plegar el producto con precaución.
- **ADVERTENCIA:** No deje que su hijo juegue con este producto.
- **ADVERTENCIA:** Este producto no está destinado para correr o patinar.
- La capacidad máxima de carga de la cesta inferior es de 11 lbs/5 kg.
- La carga máxima autorizada para el bolsillo de la capota 6+ y la malla del respaldo es de 1lb/0.5 kg.
- Esta silla de paseo está destinada para transportar sólo a un niño a la vez.
- El exceso de peso colocado en los accesorios de transporte es peligroso y puede causar condiciones inestables.
- No utilice piezas ni accesorios que no hayan sido proporcionados o autorizados por BABYZEN™.

- No utilice piezas de recambio que no sean proporcionadas por BABYZEN™.
- Colgar objetos o peso en el manillar y/o el respaldo y/o en el lateral de la silla, puede afectar negativamente la estabilidad de la silla de paseo.
- Accione el freno de estacionamiento al colocar o quitar al niño.
- Cerciórese de que la silla plegada está guardada en un lugar donde no represente ningún peligro para su hijo.
- Retire siempre al niño de la silla de paseo antes de subir y bajar escaleras o utilizar escaleras mecánicas.
- Mantener el cochecito alejado del fuego, calentadores u otras fuentes de calor fuerte.
- Un buen mantenimiento y limpieza de las piezas móviles garantizan un funcionamiento perfecto.
- Compruebe regularmente que los mecanismos de bloqueo funcionan correctamente y que no sufren daños debido a un impacto o algo similar.

## LIMPIEZA Y MANTENIMIENTO

Utilice un paño húmedo para la limpieza del YOYO<sup>2</sup> 6+. Nunca utilice detergentes o disolventes fuertes.

Las partes textiles se pueden lavar a máquina (temperatura máxima de 85°F / 30°C). No utilice detergentes fuertes o blanqueadores.

Si necesita guardar el cochecito por algún periodo de tiempo, no almacenar en un ambiente cálido o húmedo. Guarde en lugar ventilado sin apilar objetos encima de éste.

En caso de lluvia, utilice el protector de lluvia (se vende por separado). Antes de plegar y guardar la silla de paseo, deje que se seque.



## Instalación de respaldo

1. Usando una moneda, retraiga el alfiler blanco.
2. Insertar desde la parte posterior del respaldo.
3. En el lado derecho del respaldo (el lado sin el alfiler blanco), instale la bisagra en el marco de la YOYO<sup>2</sup>.
4. En el lado derecho del respaldo, alinear bisagra.
5. Presione el alfiler blanco para bloquear el respaldo en su posición.

## Instalación de la base del asiento (tela)

1. Montaje del cojín del respaldo de telas.
2. Ranura clips de plástico a ambos lados del cochecito.
3. Fijar las correas alrededor de los tubos laterales.
4. Bajo el cojín del asiento, fijar las dos correas de insertar en las ranuras correspondientes de cojín del asiento.
5. En la parte delantera central del cojín del asiento, fijar la pletina mediante un bucle a través de la ranura de cojín del asiento.
6. A los lados de la base del asiento telas, fije las correas alrededor barra de horizontal mediante un bucle hebilla en la parte de atrás.

## Instalación de la cubierta

1. Insertar gran alambre de metal dentro de la llanta delantera de la carrocería.
2. Insertar pequeños alambres de metal interior llanta trasera de la carrocería.
3. Insertar extremos del cable pequeño en el interior de los soportes del manillar, y fijar con bucles de los cordones.
4. Coloque el cable bucles de cable grande tal como se indica.
5. Insertar extremos de los alambres grandes montajes en el exterior del manillar, y fijar con bucles de los cordones.
6. Colocar la parte trasera de la cubierta de la parte posterior del respaldo.

## Instalación del canasto y correa para el hombro

1. Gancho correa para el hombro a los anillos debajo del asiento.
2. & 3. Fijar las cuatro tiras en la parte delantera del canasto de bucle a través de las ranuras situadas en pies.
4. & 5. En la llanta trasera del canasto, fije las correas mediante un bucle a través de las ranuras situadas en la parte trasera las piernas.

## Instalación de la almohadilla del asiento y el cableado

1. Pase las correas de los hombros del arnés a través de uno de los cuatro pares de ranuras de la almohadilla, de acuerdo con la altura de su hijo.
2. Pasar el grupo de cables en la cintura las correas a través de las ranuras del pad.
3. Pasar el grupo de cables correa de entrepierna a través de la ranura de la almohadilla.
4. Colocar el bucle delantero de la almohadilla del asiento al gancho bajo el asiento.

## Plegar el YOYO<sup>2</sup>

1. Con los pulgares, presione simultáneamente los dos botones para desbloquear el manillar.
2. Reclinar el manillar hacia el respaldo.
3. Sujete el cierre rojo bajo el asiento y pulse el botón de seguridad con el dedo.
4. Al presionar el botón de seguridad, al mismo tiempo, tire el cierre rojo hacia usted, hasta que se oye un “clic”.
5. Liberar completamente el cierre rojo.
6. Sujete sólo el brillante asa de transporte.
7. Levante la sillita de paseo de la tierra. Se pliega por sí mismo.
8. Si es necesario, presione el bastidor hacia adentro para activar el bloqueo de plegado.

## Despliegue del YOYO<sup>2</sup>

1. Llevar el cochecito tal como se ha descrito, con el pulgar con el asa de transporte, y el resto de dedos sujetando el manillar. Asegúrese de que su hijo se mantiene alejado antes de desplegar.
2. Con la otra mano, desbloquear el pestillo de plegado.
3. Mientras se mantiene el manillar en el agarre, libere su pulgar, y levante el cochecito con rapidez.
4. El cochecito bloquea automáticamente en posición abierta.

## Ajuste de inclinación del respaldo

- Para reclinar el respaldo, ajuste la longitud de las correas del respaldo levantando la hebilla de plástico.
- Para levantar el respaldo, ajuste la longitud de las correas del respaldo tirando de la junta tórica.

## Freno de estacionamiento

- Para conectar el freno de estacionamiento, paso en la parte trasera de pedal rojo. Asegúrese de que el freno está correctamente conectado.
- Para soltar el freno de estacionamiento, el paso en la sección delantera del pedal rojo, o levantar desde el borde inferior.

### **Uso de arnés de seguridad**

- Para bloquear el arnés de seguridad, permita que el clip para el cinturón pase a través del clip para el hombro y entre en la presilla de la entrepierna.
- Ajustar la longitud de las correas del arnés para asegurar el arnés de seguridad se adapte a su niño perfectamente.
- Para desbloquear el arnés de seguridad, presione el botón de la hebilla de la entrepierna.

# GARANTÍA Y SERVICIO POSTVENTA

Como fabricante, BABYZEN™ garantiza que, en uso normal, los productos funcionan sin problemas durante dos años a partir de la fecha de compra, de acuerdo con las instrucciones y las especificaciones técnicas del producto. Los rótulos adheridos a los mismos con los números de serie no se arrancarán en ningún caso. Si el rótulo ha sido eliminado, la garantía deja de ser válida.

## Cobertura de la garantía

La garantía del fabricante se aplica a todos los productos de la marca BABYZEN™. Para la silla de paseo cubre lo siguiente:

- Todos los defectos de fabricación de chasis, estructura y ruedas.
- Todas las piezas textiles y el arnés de la silla de paseo de BABYZEN™.

La garantía de BABYZEN™ se limita a sustituir o reparar las piezas defectuosas sin cargo. Si la reparación está cubierta por la garantía del fabricante, BABYZEN™ se hará cargo de los costes y riesgos del transporte desde y hasta el vendedor autorizado a quien se compró el producto.

Cualquier pieza o producto sustituido o reparado estará cubierto por la garantía durante el tiempo no transcurrido de la garantía original. Bajo las condiciones de la garantía, BABYZEN™ no puede responsabilizarse por defectos en productos no adquiridos en vendedores autorizados (la lista de vendedores autorizados puede consultarse en [www.babyzen.com](http://www.babyzen.com)).

### **La garantía del fabricante no es aplicable en los siguientes casos:**

- En caso de modificaciones o reparaciones del producto sin la previa autorización escrita de BABYZEN™.
- Si los defectos son debidos a negligencia o a un accidente y/o a uso o mantenimiento no acordes con las instrucciones de la guía del usuario.
- Si el número de serie del producto está dañado o se ha quitado.

- Si los daños han sido causados por un desgaste anormal del producto.
- En caso de montaje incorrecto o de instalación de piezas de otros fabricantes, no compatibles con el producto.
- En caso de daños accidentales o no intencionados, uso impropio o negligencia.
- En caso de almacenamiento o mantenimiento incorrectos del producto.
- En caso de defecto, daños o desgaste del manillar o los tejidos debidos al uso normal del producto.
- En caso de agujeros o desgarros en las ruedas.
- En caso de daños causados por reparaciones ejecutadas por personas no autorizadas, o por desmontaje incorrecto del producto.

### **Reclamaciones en garantía**

La garantía del fabricante no es transferible en ningún caso y puede ser utilizada únicamente por el primer dueño del producto. BABYZEN™ tiene obligaciones de garantía únicamente si el cliente puede presentar pruebas de la compra que mencionen la fecha de la misma. En caso de reclamación sobre la garantía del fabricante, el comprador debe informar de cualquier defecto al vendedor autorizado, que es el primer contacto en este caso. Cualquier defecto debe ser notificado por el comprador al vendedor autorizado, dentro de los veinte días siguientes a su descubrimiento.





1

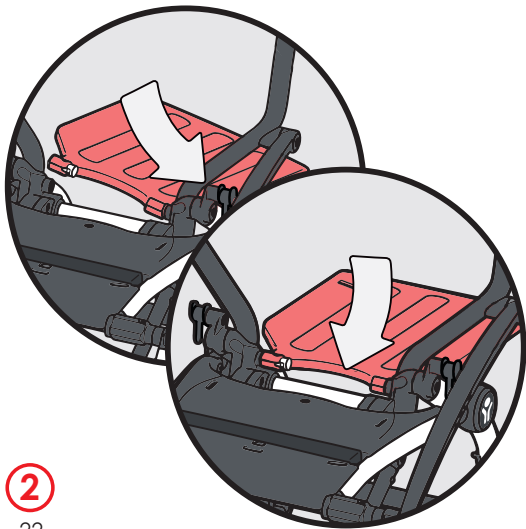

2

22



3

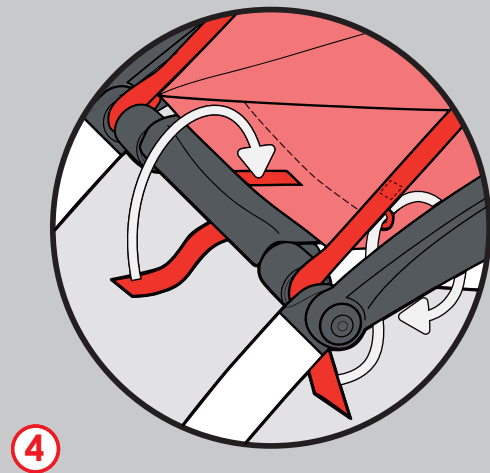
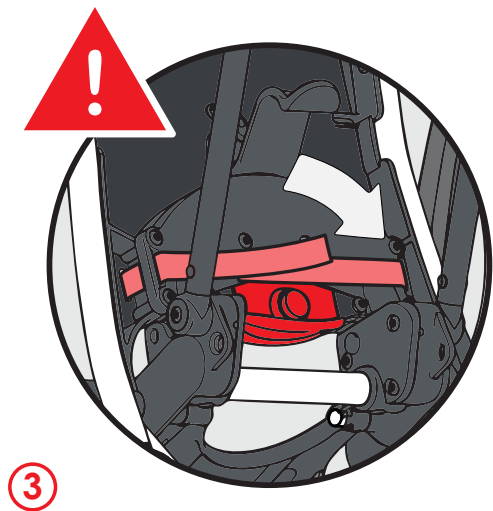
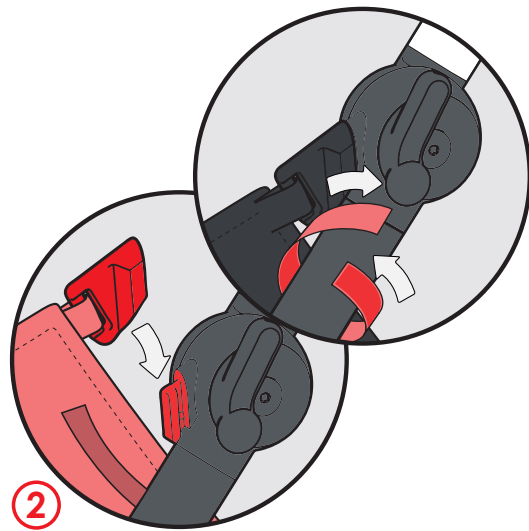



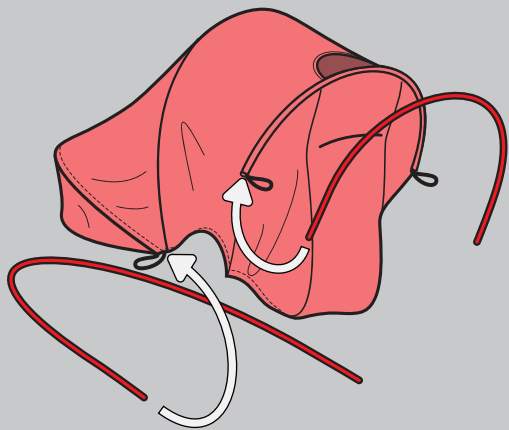

1

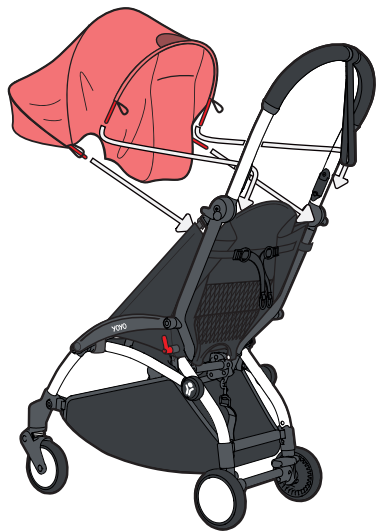

2

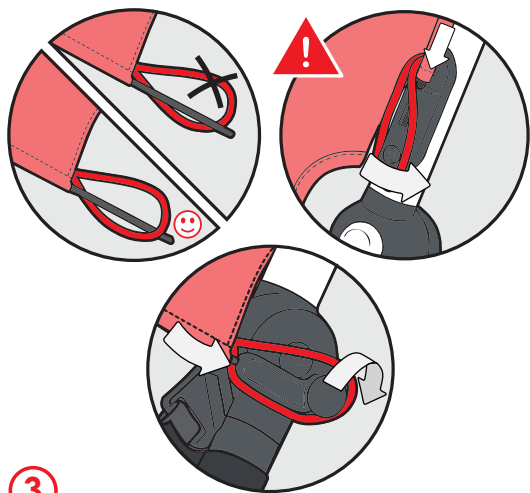

3

24

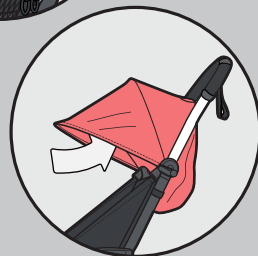
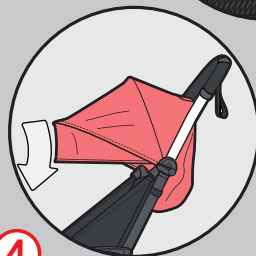
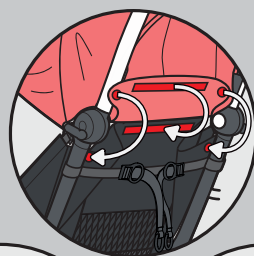

4

1



2

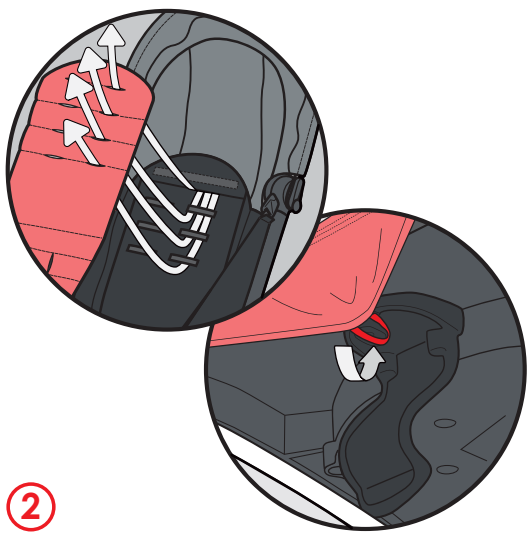

3

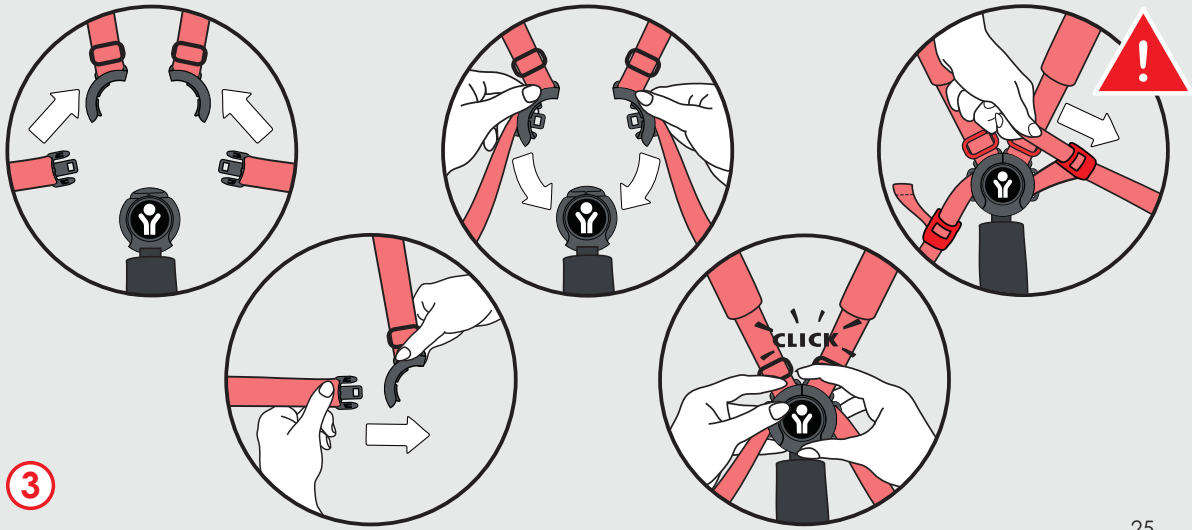

1

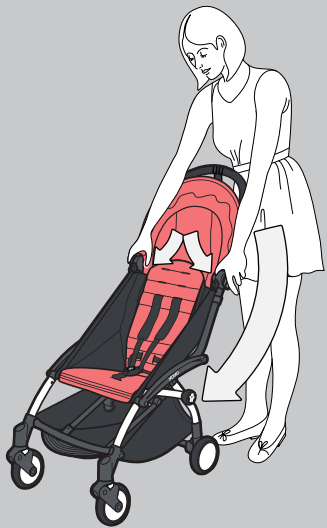

2



3

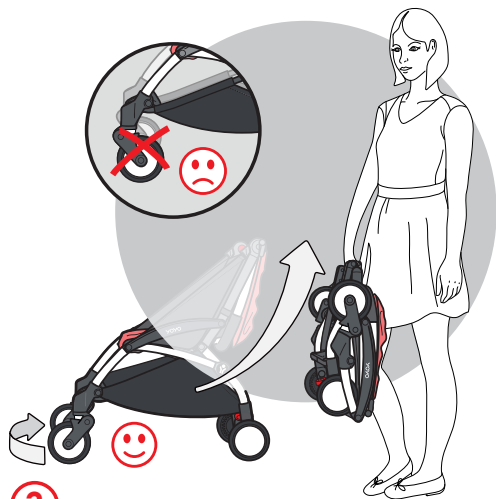

4



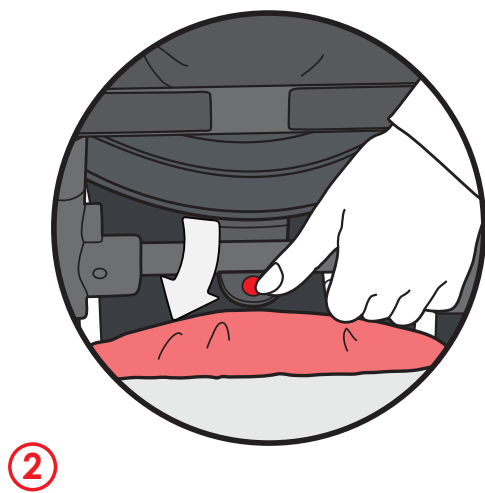

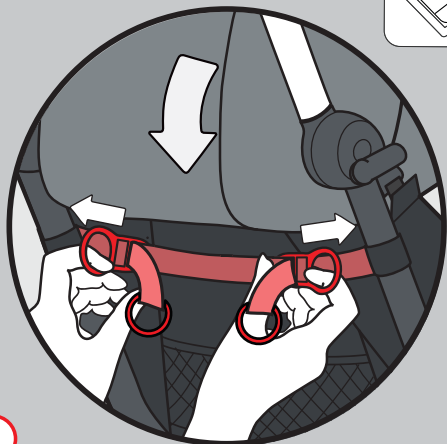

1

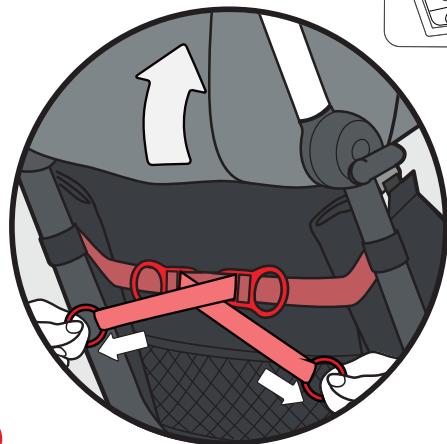

2

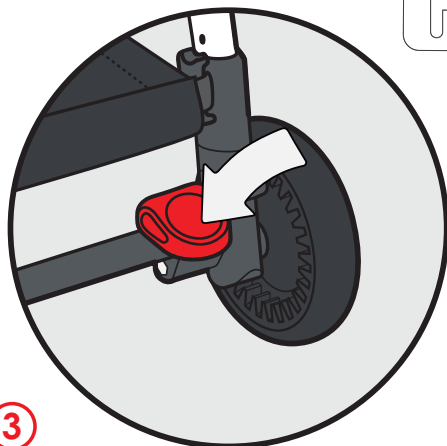

3

28



4

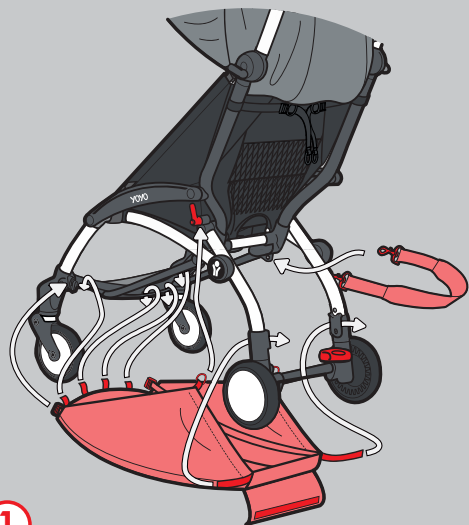

1

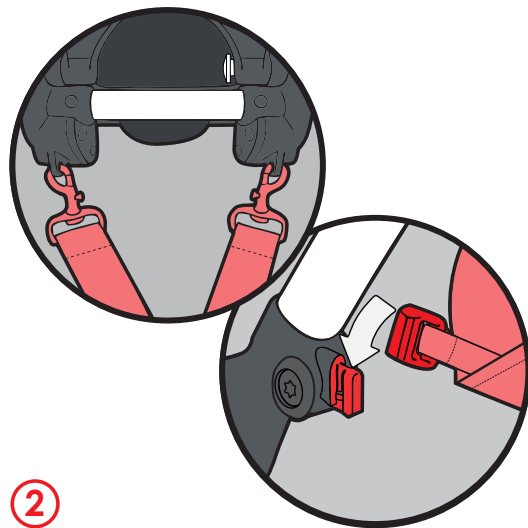

2

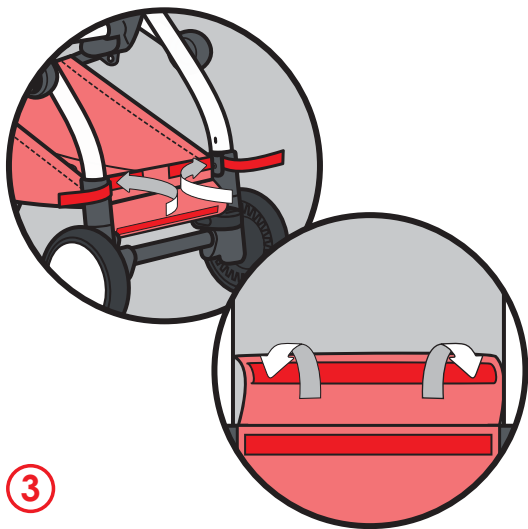

3

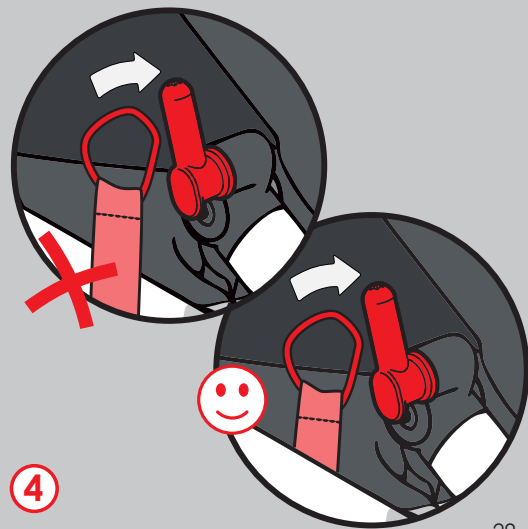

4

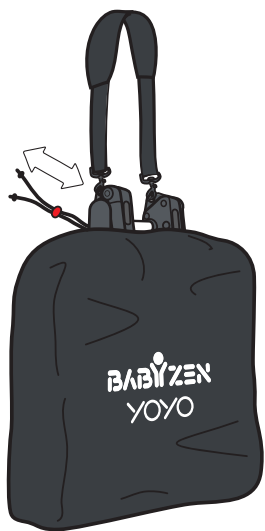
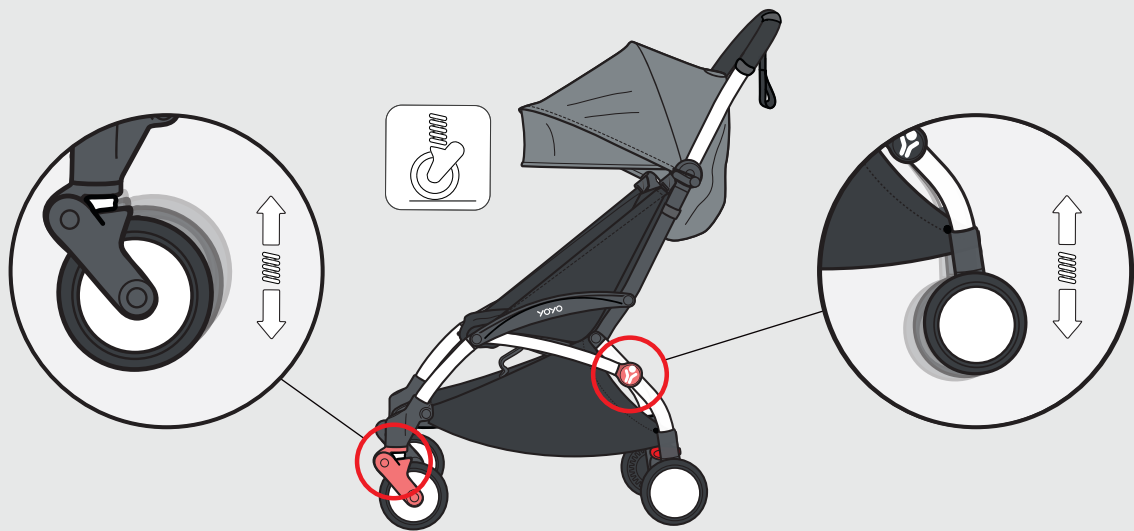



---

[www.babyzen.com](http://www.babyzen.com)

 babyzenstrollers

 Babyzen

---

Design français / Fabriqué en Chine  
French design / Made in China

**STOKKE LLC**

262 Harbor Drive, 3rd Floor, Stamford, CT, 06902. USA

Call us: +1 877-978-6553

**STOKKE AS**

PO. BOX 707, N-6001 Ålesund, Norway

---

10111\_03USR02



Impression à l'encre de soja sur papier recyclé  
Printed with soy ink on recycled paper