

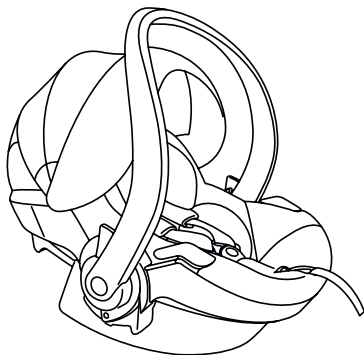

# Stokke® iZi Go™ by BeSafe®



MANUAL DEL USUARIO **ES**

ΕΓΧΕΙΡΙΔΙΟ ΧΡΗΣΤΗ **GR**

MANUALE DELL'UTENTE **IT**

MANUAL DE INSTRUÇÕES **PT**

MANUAL DE UTILIZARE **RO**

РУКОВОДСТВО ПО ИСПОЛЬЗОВАНИЮ **RU**

KULLANIM KILAVUZU **TR**

КЕРІВНИЦТВО З КОРИСТУВАННЯ **UA**



<b>ES</b>	Advertencias .....	4
	Introducción .....	10
<b>GR</b>	Προειδοποιήσεις .....	24
	Εισαγωγή .....	30
<b>IT</b>	Avvertenze .....	44
	Introduzione .....	50
<b>PT</b>	Avisos .....	64
	Introdução .....	70
<b>RO</b>	Avertismente .....	84
	Introducere .....	90
<b>RU</b>	Предупреждения .....	104
	Вводные замечания .....	110
<b>TR</b>	Uyarılar .....	124
	Giriş .....	130
<b>UA</b>	Попередження .....	144
	Вступ .....	150



ES

# MANUAL DEL USUARIO

En sentido contrario a la marcha

Stokke® iZi Go™ by BeSafe®

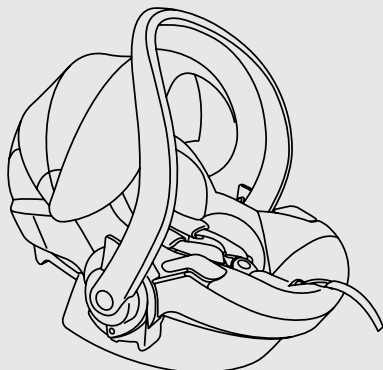

ECE R44 04

Probado y homologado

Grupo  
0+

Peso:  
de 0 a 13 kg

Edad:  
recién nacido a  
12 meses



User instruction.  
Play movie.

# ⚠ ¡ADVERTENCIA!

- Hacemos hincapié en la importancia de leer detenidamente este manual del usuario ANTES de proceder a instalar el asiento infantil en su vehículo. Una instalación incorrecta podría poner en peligro a su bebé.
- CONSERVE este manual del usuario con el asiento para poder consultarlo en otra ocasión.
- NO ESTÁ PERMITIDO instalar el asiento infantil en un asiento de pasajero delantero cuyo AIRBAG esté ACTIVADO. 
- El asiento sólo se puede instalar mirando hacia atrás y con un cinturón de seguridad de 3 puntos, homologado según el Reglamento UN/ECE Núm.16 u otros estándares equivalentes.



- El modelo Stokke® iZi Go™ de BeSafe® está homologado para el grupo 0+, mirando hacia atrás y a partir de los 0-13 kg.



- Si el bebé pesa más de 13 kg o la altura de sus hombros sobrepasa la posición más alta de las bandas para los hombros del arnés, será necesario cambiar al bebé a un asiento perteneciente al grupo 1.
- Sujete el bebé a su asiento infantil utilizando las correas de su arnés siempre que esté sentado en el asiento infantil, así como durante su transporte y si utiliza el asiento en combinación con un carrito de paseo.
- La cubierta del asiento contiene imanes en las zonas con indicaciones naranjas. Los imanes pueden influir en equipos electrónicos como, por ejemplo, marcapasos.
- Si el vehículo donde está instalado el asiento infantil se ve envuelto en un accidente, será necesario sustituir dicho asiento. Aunque a simple vista pueda parecer que no haya sufrido daños, es posible que no proporcione al bebé la protección correcta en caso de sufrir otro accidente.
- Evite que la iZi Go esté bloqueada por equipajes pesados o sometida a presión por pesos, asientos o puertas al cerrarse.
- Compruebe antes de cada uso que los arneses no estén girados o retorcidos.
- Mantenga una holgura máxima del grosor de un dedo (1 cm) entre los arneses y su bebé.



## !ADVERTENCIA!

- Compruebe que la hebilla del cinturón de seguridad del vehículo tiene una trayectoria recta y está por debajo del gancho del cinturón del asiento.

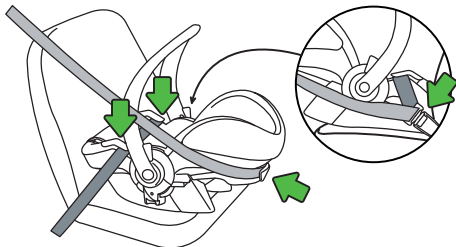

- NO utilice el asiento en el vehículo con el asa de transporte en posición horizontal. El asa debe encontrarse en la posición de transporte siempre que el vehículo esté en marcha.
- Utilice el asiento sólo en asientos que miran hacia delante.
- NO intente desmontar, alterar o añadir elementos al asiento infantil. La garantía quedará anulada si se utilizan piezas o accesorios no originales.
- NO utilice ningún suplemento (como por ejemplo un cojín) para hacer que el asiento infantil quede más alto en un asiento del vehículo, ya que, en caso de accidente, el asiento no protegerá al bebé de forma adecuada.
- Asegúrese de que todos los pasajeros estén informados sobre cómo liberar al bebé en caso de emergencia.





- Aunque no esté ocupado, el asiento infantil deberá ir siempre correctamente fijado al vehículo.
- Asegúrese de que tanto el equipaje como cualquier otro objeto estén correctamente sujetos. De no estar debidamente sujeto, cualquier objeto o elemento del equipaje podría provocar lesiones físicas graves tanto a niños como a adultos en caso de accidente.
- Nunca utilice el asiento sin su funda. La cubierta constituye un elemento de seguridad y sólo puede sustituirse por otra funda original de BeSafe.
- Bajo la funda, utilizamos espuma EPS. No presione ni tire con demasiada fuerza de la espuma, ya que podría dañarla.
- No utilice productos de limpieza agresivos, ya que podrían dañar los materiales con los que está fabricado el asiento.
- BeSafe aconseja no adquirir asientos infantiles de segunda mano ni venderlos a terceros tras haberlos utilizado.
- NO utilice el asiento durante más de 5 años. Debido a su uso continuo, el desgaste resultante podría alterar la calidad de los materiales.
- NO lo utilice en casa sobre una mesa o superficie de trabajo mientras el bebé esté en el asiento.



## ¡ADVERTENCIA!

- Cuando el asiento infantil esté instalado en el vehículo, compruebe todas las zonas donde el asiento pueda hacer contacto con el interior del vehículo. Recomendamos el uso de una funda de protección (BeSafe) en estos lugares a fin de evitar cortes, marcas o decoloración en el interior del vehículo; en particular, en las tapicerías de cuero y revestimiento interior de madera.
- Compruebe que tanto el cinturón de 3 puntos como el cinturón de seguridad del niño están bien sujetos, para prevenir cualquier desplazamiento no deseado del niño o del asiento. Controle con frecuencia.
- Todos los ocupantes deberán estar sujetos por un cinturón de seguridad.
- Nunca utilice la función de dos ruedas cuando el asiento está sujeto a un Xplory® de Stokke®.
- Compruebe siempre que el asiento está debidamente sujeto cuando se utiliza en una silla de paseo de Stokke. Si la sujeción no es correcta el resultado puede ser una lesión seria o fatal de su hijo.
- Cuando el asiento se sujeta al chasis de una silla de paseo de Stokke la combinación no se debe colocar nunca encima del asiento del vehículo.
- Retire a su hijo del asiento siempre que haga ajustes en la silla de paseo y/o en el asiento del vehículo.





- Compruebe siempre que el asa de transporte está en la posición de transporte antes del traslado.
- Ante cualquier duda, puede consultar tanto al fabricante como a su distribuidor.

## ¡ADVERTENCIA! (EN 12790-2009): uso de la silla como hamaca reclinable

- ¡IMPORTANTE! Conserve este manual para futuras consultas.
- No dejar nunca al niño sin vigilancia en la hamaca reclinable.



EN 12790-2009

- No recomendable para niños que se pueden incorporar por sí solos.
- Este asiento no está diseñado para que el bebé duerma periodos largos.
- Es peligroso colocar esta hamaca reclinable sobre una superficie elevada.
- Utilizar siempre el sistema de retención.



## Introducción

No utilice este producto antes de haber leído íntegramente y entendido esta guía del usuario. Stokke no recomienda la compra o la venta de asientos infantiles en el mercado de segunda mano. En muchos asientos vendidos mediante anuncios locales y en rastros se han constatado riesgos. CONSERVE esta guía del usuario en la redecilla del asiento.

## Contenido

Advertencias .....	4
Introducción .....	10
Piezas importantes .....	11
Instalación en el vehículo .....	12
Acomodando a su niño en el Stokke® iZi Go™ de BeSafe® .....	14
Retirando el Stokke® iZi Go™ de BeSafe® .....	18
Extracción y reinstalación de la cubierta .....	19
Instrucciones de limpieza .....	19
Utilizando el Stokke® iZi Go™ de BeSafe® con una silla de paseo de Stokke .....	20
Garantía .....	21
Información en el punto de venta .....	22

## Elementos esenciales

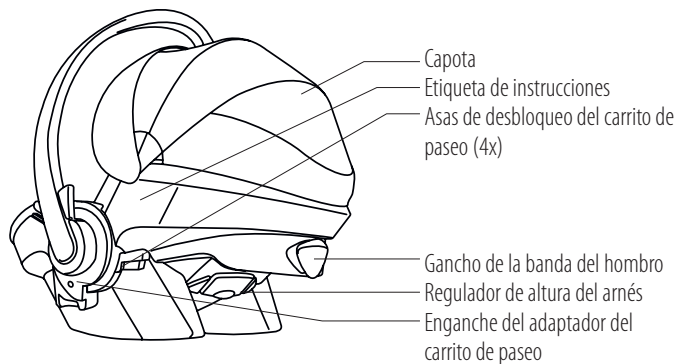
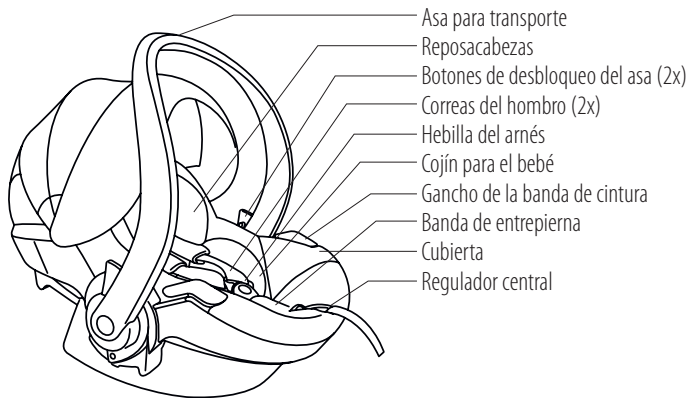

## Instalación en sentido contrario a la marcha con cinturón

NO ESTÁ PERMITIDO instalar el asiento infantil en un asiento de pasajero delantero cuyo AIRBAG esté ACTIVADO.



1. Coloque el asiento infantil en el asiento del vehículo. Asegúrese de que el asa se encuentra en la posición de transporte.

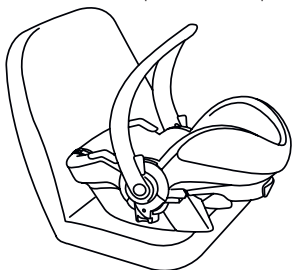

2. Pase la banda de la cintura del cinturón de tres puntos por encima de las partes azules de los ganchos de la banda de cintura e inserte el cinturón hasta que haga "clic".

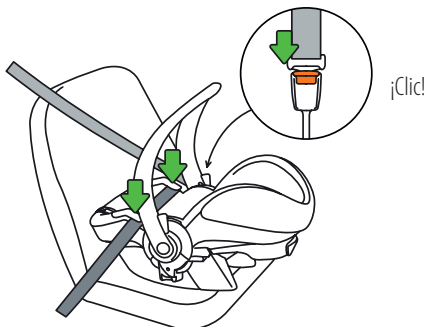

3. Pase la banda del hombro por encima de las partes azules de los ganchos de la banda del hombro en la parte posterior del armazón del asiento.

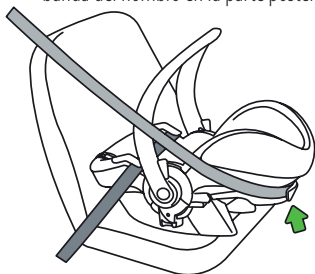

4. Ajuste el cinturón de tres puntos a los ganchos de la banda de la cintura y los ganchos de la banda del hombro tirando de él hasta que quede bien tenso.

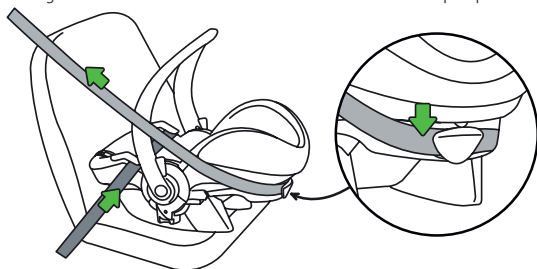

5. Deje el asa para transporte en la posición de transporte.
6. Cuando el bebé viaje en los asientos traseros del vehículo, lleve el asiento frontal hacia atrás para que entre en contacto con el asiento infantil. Cuando el bebé viaje en el asiento delantero, lleve este asiento hacia delante para que el asiento infantil entre en contacto con el salpicadero. En caso de no ser posible, deje un espacio mínimo de 25 cm entre el asiento infantil y el respaldo del asiento delantero o el salpicadero.

## Acomodando a su niño en el Stokke® iZi Go de BeSafe®

- Para colocar a su bebé puede plegar el asa para transporte detrás del asiento en dos posiciones pulsando los dos botones de desbloqueo.

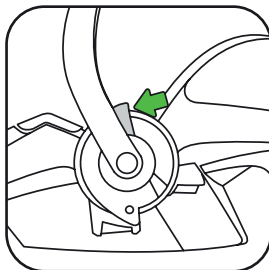

- Posición de las correas del hombro: compruebe que las ranuras de la correa del hombro están a la altura de los hombros de su bebé.



- La altura de las correas del hombro puede ajustarse tirando del regulador de altura del arnés y moviéndolo hacia arriba y hacia abajo.

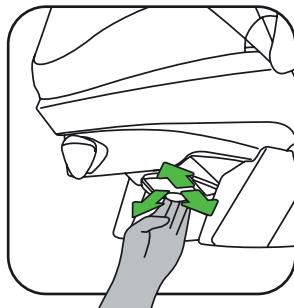
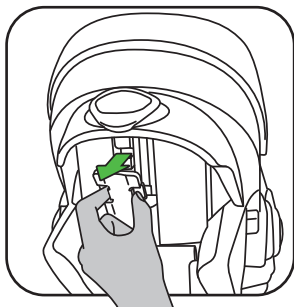

1. Tire de las correas del hombro hacia arriba mientras pulsa el botón del regulador central.

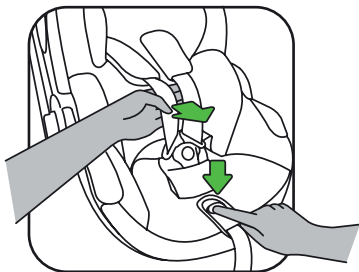

2. Abra la hebilla del arnés.
3. Coloque las correas del hombro sobre las marcas naranjas situadas en los lados del asiento para mantener el arnés abierto mientras coloca al bebé.

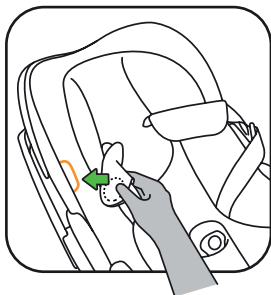

4. Una vez haya sentado al bebé, coloque las correas del hombro sobre sus hombros y cierre la hebilla hasta que haga "clic".

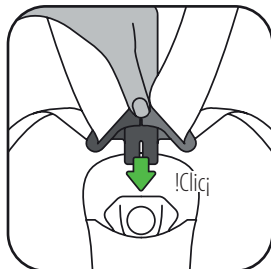
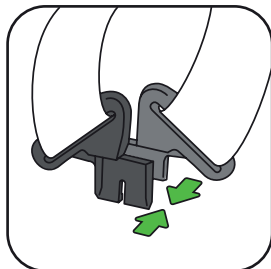



5. Pase la correa del arnés por el regulador central en la dirección de la flecha verde (hacia arriba/hacia delante). Tire de ella hasta que el arnés quede lo suficientemente tenso pero sin apretar al bebé.

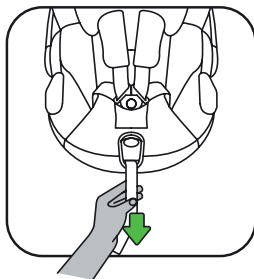

- Asegúrese de que las correas del arnés se encuentran abrochadas y tensas siempre que el bebé se encuentre en el asiento.
- Puede proteger a su bebé de los rayos del sol desplegando la capota.



## Configuraciones del cojín para bebé y del cojín envolvente

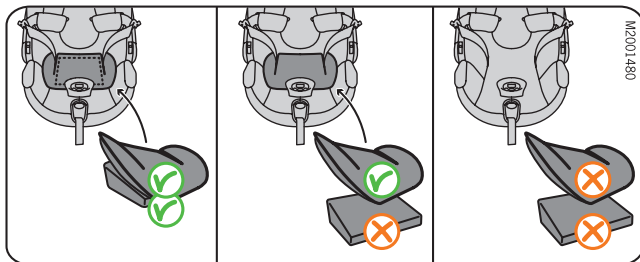

**Menos de 60 cm**  
(de 0 a 4 meses)

**PUEDEN** utilizarse  
ambos cojines  
simultáneamente.

**De 60 a 65 cm**  
(de 4 a 6 meses)

**RETIRAR** el cojín para  
bebé.

**Más de 65 cm**  
(de 6 meses en  
adelante)

**RETIRAR** ambos cojines.

## Retirando el Stokke® iZi Go™ de BeSafe®

- Extraiga la banda del hombro del gancho de la banda del hombro situado en la parte posterior.
- Desabroche el cinturón de la hebilla dentro del coche y extraiga el cinturón de los ganchos de la banda del regazo.

## Extracción y reinstalación de la funda

### Extracción de la funda

- Preste atención al extraer la funda, ya que su instalación se realiza a la inversa.
- Extraiga el reposacabezas y la almohada de soporte.
- Abra las cremalleras. No retire las correas del arnés de los ganchos del asiento.
- Retire toda la funda separándola con cuidado de la espuma.

### Reinstalación de la funda

- Pase las correas del arnés por las aberturas de la funda y cierre las cremalleras.
- Pase la hebilla por la funda de la correa de entrepierna y coloque la abertura del regulador central sobre el regulador central.
- Ajuste todos los lados de la funda colocándola con cuidado entre la espuma y el armazón del asiento.

### Instrucciones de limpieza

- Las fundas del Stokke® iZi Go™ de BeSafe® se deberían lavar de conformidad con las instrucciones que se encuentran en el lado interior de las fundas. Lave el arnés a mano con agua y jabón suave.

## Utilizando el Stokke® iZi Go™ de BeSafe® con una silla de paseo de Stokke

El Stokke® iZi Go™ de BeSafe® sólo se puede usar en las siguientes sillas de paseo: Stokke® Xplory®, Stokke® Crusi™ y Stokke® Scoot™.

### Instalación en carritos de paseo

Alinee el enganche de la silla iZi Go con el del carrito de paseo y desplácelo en línea recta y hacia abajo hasta que haga "clic" dos veces. Los puntos verdes a ambos lados indican que el asiento ha sido correctamente colocado.

- La silla de auto debe estar siempre orientada hacia los padres.

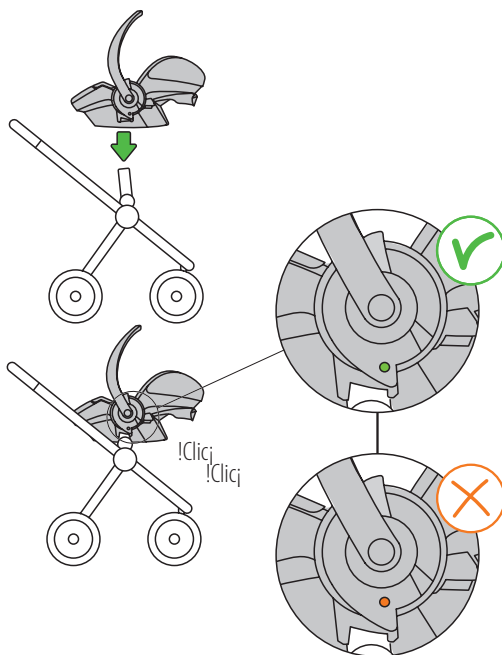

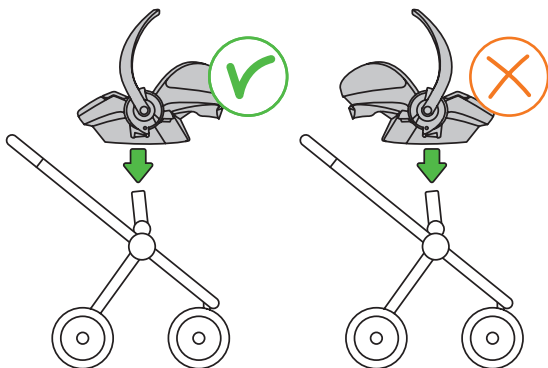

### Extracción del carrito de paseo

- Coloque el asa de transporte en la posición de transporte.
- Pulse el botón de desbloqueo del carrito de paseo a ambos lados mientras levanta el asiento verticalmente.

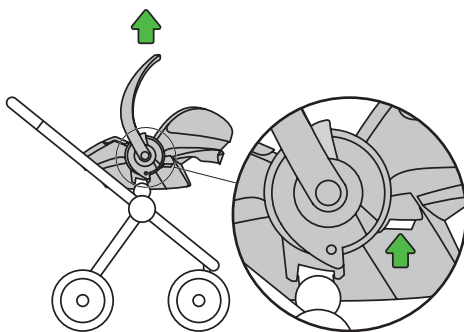

## Garantía

- Todos los productos Stokke BeSafe están diseñados, fabricados y probados con la máxima atención al detalle. Muestras de producción de todos nuestros asientos Infantiles Stokke BeSafe se someten a pruebas periódicas en nuestro laboratorio de pruebas. Además, se someten a prueba por parte de laboratorios de pruebas independientes.
- En caso de observarse fallos en el producto durante los primeros 24 meses de efectuarse su compra debido a defecto de material o de fabricación, a excepción de las fundas y correas del arnés, le rogamos que lo devuelva al punto de compra donde lo haya adquirido originalmente.
- La garantía sólo será válida cuando el asiento se haya utilizado de forma adecuada y con el debido cuidado. Póngase en contacto con su distribuidor. Será él quien decida si es necesario devolver el asiento al fabricante para su reparación. No podrá reclamarse la sustitución o devolución del asiento. La garantía no se verá extendida en modo alguno como consecuencia de cualquier reparación efectuada.
- La garantía quedará anulada si no se dispone de recibo de compra, o bien si los desperfectos han sido causados por un uso inadecuado del producto o si los desperfectos son consecuencia de una utilización abusiva, inadecuada o negligente del producto.

## Información en el punto de venta

### Aviso para la instalación HACIA LA PARTE TRASERA

Éste es un Sistema de Sujeción Infantil aprobado conforme a la Normativa N.º 44.04 y sus enmiendas para su utilización general en vehículos equipados con cinturones de tres puntos aprobados por la Normativa UN/ECE 16 u otros estándares equivalentes.

GR

## ΕΓΧΕΙΡΙΔΙΟ ΧΡΗΣΤΗ

Στραμμένο προς τα πίσω

Stokke® iZi Go™ by BeSafe®

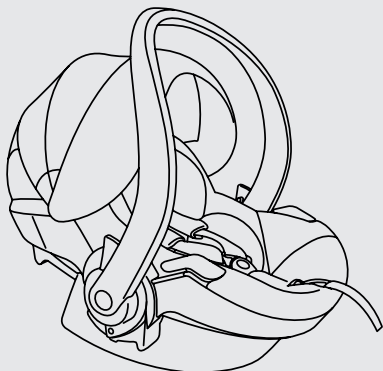

ECE R44 04

Ελεγμένο και εγκεκριμένο

Ομάδα  
0+

Βάρος  
0-13 kg

Ηλικία  
0-12 μήνες



User instruction.  
Play movie.

## ⚠ ΠΡΟΕΙΔΟΠΟΙΗΣΗ!

- Είναι σημαντικό να διαβάσετε αυτό το εγχειρίδιο χρήση ΠΡΙΝ τοποθετήσετε το κάθισμα. Η λανθασμένη τοποθέτηση μπορεί να θέσει σε κίνδυνο το παιδί σας.
- ΚΡΑΤΗΣΤΕ αυτό το εγχειρίδιο χρήση για μελλοντική χρήση μαζί με το κάθισμα.

- ΔΕΝ ΕΠΙΤΡΕΠΕΤΑΙ να τοποθετείτε το κάθισμα σε κάθισμα συνοδηγού ΠΟΥ ΕΧΕΙ ΕΝΕΡΓΟ ΑΕΡΟΣΑΚΟ.



- Το κάθισμα αυτό μπορεί να εγκατασταθεί μόνο στραμμένο προς τα πίσω με ζώνη αυτοκινήτου 3 σημείων, εγκεκριμένη σύμφωνα με τον κανονισμό ΟΕΕ/ΗΕ αρ. 16 ή άλλα ισότιμα πρότυπα.



- Το Stokke® iZi Go™ της BeSafe® είναι εγκεκριμένο για την κατηγορία 0+, στραμμένο προς τα πίσω από 0-13 kg.
- Εάν το παιδί ζυγίζει πάνω από 13 kg ή οι ώμοι του ξεπερνούν λόγω ύψους το υψηλότερο σημείο των ιμάντων ώμου, θα πρέπει να αλλάξετε το κάθισμα του παιδιού σε κάθισμα ομάδας 1.



- Το παιδί πρέπει να είναι πάντοτε δεμένο με τις εσωτερικές ζώνες ασφαλείας του καθίσματος, όταν κάθεται στο παιδικό κάθισμα, ακόμη και όταν μεταφέρεται ή χρησιμοποιείται σε συνδυασμό με καροτσάκι.
- Το κάλυμμα καθίσματος περιέχει μαγνήτες στις περιοχές με τις πορτοκαλί ενδείξεις. Οι μαγνήτες μπορεί να επηρεάζουν τυχόν ηλεκτρονικό εξοπλισμό όπως π.χ. βηματοδότες.
- Μετά από ατύχημα, το κάθισμα πρέπει να αντικατασταθεί. Παρόλο που μπορεί να φαίνεται πως δεν έχει ζημιιά, εάν συμβεί άλλο ατύχημα το κάθισμα ενδέχεται να μην μπορέσει να προστατεύσει το παιδί σας όπως θα έπρεπε.
- Αποτρέψτε το iZi Go να εγκλωβιστεί ή να καταπλακωθεί από αποσκευές, καθίσματα και/ή βροντοχτυπημένες πόρτες.
- Πριν από κάθε χρήση, βεβαιωθείτε ότι οι ζώνες του καθίσματος δεν έχουν φθαρεί ή διπλωθεί.
- Βεβαιωθείτε ότι οι ζώνες έχουν σφιχτεί τόσο ώστε να μη χωρά παρά μόνο ένα δάχτυλο μεταξύ της ζώνης και του μωρού (1εκ).
- Βεβαιωθείτε ότι η ζώνη του αυτοκινήτου είναι σε ευθεία γραμμή και κάτω από το άγκιστρο ζώνης του καθίσματος. Δείτε το παράδειγμα στη σελίδα 13.

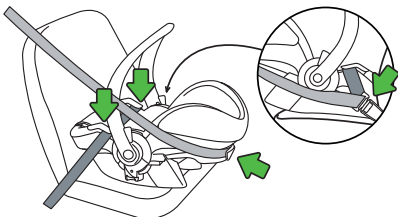

## ΠΡΟΕΙΔΟΠΟΙΗΣΗ!

- ΜΗΝ χρησιμοποιείτε το κάθισμα τοποθετημένο στο όχημα, με τη λαβή μεταφοράς σε θέση προς τα κάτω. Η λαβή πρέπει να βρίσκεται στην κάθετη θέση μεταφοράς κατά τη διάρκεια της οδήγησης.



- Χρησιμοποιείτε το κάθισμα μόνο σε καθίσματα στραμμένα προς τα εμπρός.
- ΜΗΝ επιχειρείτε να αποσυναρμολογήσετε, να τροποποιήσετε ή να προσθέσετε οποιοδήποτε εξάρτημα στο κάθισμα. Η εγγύηση ακυρώνεται αν χρησιμοποιηθούν μη αυθεντικά εξαρτήματα ή αξεσουάρ.
- ΜΗΝ χρησιμοποιείτε αντικείμενα, όπως π.χ. μαξιλάρι, για να ανασηκώσετε το παιδικό κάθισμα από τη θέση του συνοδηγού του οχήματος. Σε περίπτωση ατυχήματος, το κάθισμα δεν θα μπορέσει να προστατεύσει σωστά τα παιδιά σας.
- Βεβαιωθείτε πως όλοι οι επιβάτες γνωρίζουν τον τρόπο απελευθέρωσης του παιδιού σας σε περίπτωση ανάγκης.
- Ακόμη και αν δεν κάθεται το παιδί στο παιδικό κάθισμα, αυτό πρέπει να είναι στερεωμένο στο αυτοκίνητο.
- Βεβαιωθείτε πως οι αποσκευές και τα λοιπά αντικείμενα είναι σωστά ασφαλισμένα. Οι μη ασφαλισμένες αποσκευές μπορεί να προκαλέσουν σοβαρούς τραυματισμούς στα παιδιά και τους ενήλικες σε περίπτωση ατυχήματος.



- Ποτέ μη χρησιμοποιείτε το κάθισμα χωρίς το κάλυμμα. Το κάλυμμα αποτελεί χαρακτηριστικό ασφαλείας και μπορεί να αντικατασταθεί μόνο με αυθεντικό κάλυμμα της BeSafe.
- Κάτω από το κάλυμμα χρησιμοποιούμε αφρό EPS (διογκούμενο πολυστυρόλιο). Μην σπρώχνετε ή τραβάτε με δύναμη τον αφρό, διότι μπορεί να προκληθεί ζημιά στον αφρό.
- Μην χρησιμοποιείτε διαβρωτικά προϊόντα καθαρισμού, καθώς αυτά ενδέχεται να βλάψουν το υλικό κατασκευής του καθίσματος.
- Η BeSafe συνιστά τα παιδικά καθίσματα να μην αγοράζονται ή πωλούνται μεταχειρισμένα.
- ΜΗΝ χρησιμοποιείτε το κάθισμα για πάνω από 5 χρόνια. Λόγω παλαίωσης, ενδέχεται να αλλάξει η ποιότητα του υλικού.
- ΜΗΝ το χρησιμοποιείτε στο σπίτι επάνω σε τραπέζι ή σε επιφάνεια εργασίας όταν κάθεται το παιδί σας στο κάθισμα.
- Όταν το παιδικό κάθισμα είναι στερεωμένο στο αυτοκίνητο, ελέγξτε όλες τις περιοχές στις οποίες μπορεί το παιδικό κάθισμα να έρθει σε επαφή με το εσωτερικό του αυτοκινήτου. Συνιστούμε τη χρήση προστατευτικού καλύμματος (BeSafe) σε αυτά τα σημεία ώστε να αποφύγετε τις γρατσουνιές, τα σημάδια ή τους αποχρωματισμούς του εσωτερικού του οχήματος, ειδικά σε οχήματα με δερμάτινη ή ξύλινη εσωτερική επένδυση.



## ΠΡΟΕΙΔΟΠΟΙΗΣΗ!

- Βεβαιωθείτε ότι και η ζώνη 3 σημείων και η ζώνη ασφαλείας του παιδιού είναι καλά σφιγμένες για την αποφυγή ανεπιθύμητης μετατόπισης του παιδιού ή του καθίσματος. Κάνετε τακτικούς ελέγχους.
- Όλοι οι επιβάτες πρέπει να φοράνε ζώνη ασφαλείας.
- Μη χρησιμοποιείτε ποτέ τη λειτουργία δύο τροχών όταν το κάθισμα είναι τοποθετημένο σε ένα Stokke® Xplory®.
- Πρέπει πάντα να βεβαιώνετε ότι το κάθισμα είναι σωστά τοποθετημένο, όταν το χρησιμοποιείτε σε ένα καρότσι της Stokke. Εσφαλμένη τοποθέτηση μπορεί να οδηγήσει σε σοβαρό τραυματισμό ή θάνατο του παιδιού σας.
- Όταν το κάθισμα είναι τοποθετημένο στο σασί ενός καροτσιού της Stokke, ο συνδυασμός αυτός δεν θα πρέπει ποτέ να ανυψώνεται από το κάθισμα του αυτοκινήτου.
- Βγάζετε πάντα πρώτα το παιδί σας από το κάθισμα ενώ πραγματοποιείτε τις ρυθμίσεις στο καρότσι ή/και στο κάθισμα του αυτοκινήτου.
- Πριν από τη μεταφορά να βεβαιώνετε πάντα ότι η λαβή μεταφοράς βρίσκεται στη θέση μεταφοράς.
- Εάν έχετε αμφιβολίες, συμβουλευτείτε τον κατασκευαστή του συστήματος συγκράτησης ή το λιανέμπορο.



# ΠΡΟΕΙΔΟΠΟΙΗΣΗ!

## (EN 12790-2009): χρήση του καθίσματος ως ανακλινόμενο λίκνο

- ΣΗΜΑΝΤΙΚΟ! Φυλάξτε αυτό το εγχειρίδιο για μελλοντική αναφορά.
- Ποτέ μην αφήνετε το παιδί χωρίς παρακολούθηση.



EN 12790-2009

- Μην χρησιμοποιείτε το κάθισμα ως ανακλινόμενο λίκνο όταν το παιδί σας μπορεί να κάθεται μόνο του.
- Αυτό το κάθισμα δεν προορίζεται για παρατεταμένες περιόδους ύπνου.
- Είναι επικίνδυνη η χρήση αυτού του καθίσματος σε ανυψωμένες επιφάνειες.
- Πάντα να χρησιμοποιείτε το σύστημα συγκράτησης με τις ζώνες.





Μη χρησιμοποιείτε αυτό το προϊόν μέχρι να διαβάσετε και να κατανοήσετε πλήρως αυτό το εγχειρίδιο χρήστη. Η Stokke συνιστά την αποφυγή αγοράς ή πώλησης μεταχειρισμένων καθισμάτων παιδιών. Πολλά καθίσματα που πωλούνται μέσω τοπικών προμηθευτών και αγορών από πορτμπαγκάζ έχουν κριθεί ως επικίνδυνα. ΦΥΛΑΞΤΕ αυτό το εγχειρίδιο στην τσέπη του καθίσματος.

## Περιεχόμενα

Προειδοποιήσεις .....	24
Εισαγωγή .....	30
Σημαντικά εξαρτήματα .....	31
Εγκατάσταση στο αυτοκίνητο .....	32
Τοποθέτηση του παιδιού στο Stokke® iZi Go™ της BeSafe® .....	34
Αφαίρεση του Stokke® iZi Go™ της BeSafe® .....	38
Απομάκρυνση και επανατοποθέτηση του καλύμματος .....	38
Οδηγίες καθαρισμού .....	39
Χρήση του Stokke® iZi Go™ της BeSafe® με καρότσι της Stokke .....	40
Εγγύηση.....	41
Πληροφορίες σημείων πώλησης.....	42



## Σημαντικά εξαρτήματα

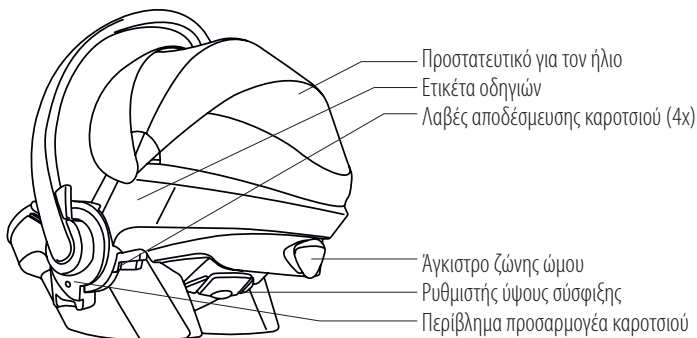
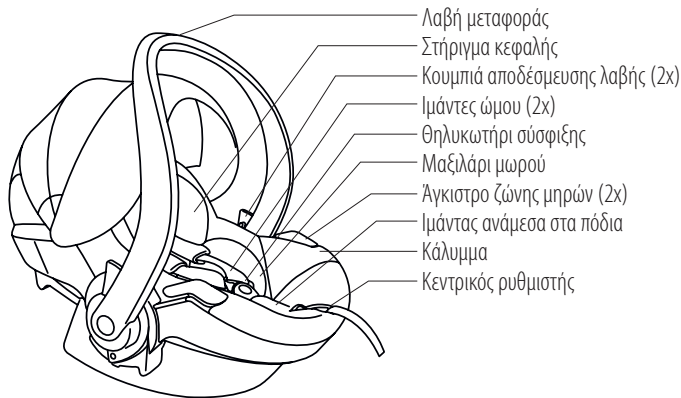

## Εγκατάσταση ζώνης για τοποθέτηση στραμμένη προς τα πίσω

ΔΕΝ ΕΠΙΤΡΕΠΕΤΑΙ να τοποθετείτε το κάθισμα σε κάθισμα συνοδηγού ΠΟΥ ΕΧΕΙ ΕΝΕΡΓΟ ΑΕΡΟΣΑΚΟ.



1. Τοποθετήστε το κάθισμα επάνω στο κάθισμα του αυτοκινήτου.  
Εξασφαλίστε ότι η λαβή μεταφοράς βρίσκεται στη θέση μεταφοράς.

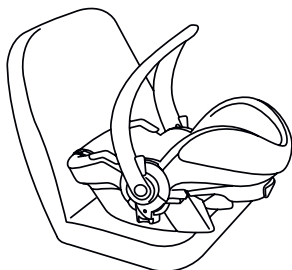

2. Οδηγήστε τη ζώνη μηρών της ζώνης 3 σημείων πάνω από τα μπλε τμήματα μέσα από τα άγκιστρα ζώνης μηρών και σφίξτε τη ζώνη ασφαλείας με ένα "κλικ".

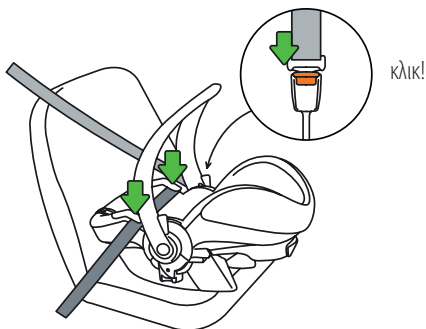



3. Οδηγήστε τη ζώνη ώμου πάνω από το μπλε τμήμα μέσα από το άγκιστρο ζώνης ώμου στην πίσω πλευρά του εξωτερικού περιβλήματος του καθίσματος

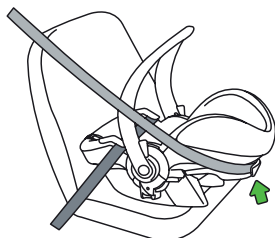

4. Σφίξτε τη ζώνη 3 σημείων τραβώντας τη ζώνη μέσα από τα άγκιστρα ζώνης μηρών και μέσα από το άγκιστρο ζώνης ώμου, έως ότου είναι πραγματικά σφιχτή.

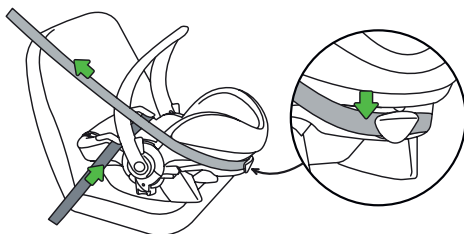

5. Αφήστε τη λαβή μεταφοράς στη θέση μεταφοράς.

6. Μετά από τοποθέτηση στο πίσω κάθισμα του οχήματος, πρέπει να ωθήσετε το μπροστινό κάθισμα του οχήματος προς τα πίσω, έτσι ώστε να έρχεται σε επαφή με το παιδικό κάθισμα. Μετά από τοποθέτηση στο μπροστινό κάθισμα, πρέπει να ωθήσετε το μπροστινό κάθισμα προς τα εμπρός, έτσι ώστε το παιδικό κάθισμα να έρχεται σε επαφή με το ταμπλό του αυτοκινήτου. Εάν αυτό δεν είναι δυνατό, αφήστε μια απόσταση τουλάχιστο 25 εκ. μεταξύ του παιδικού καθίσματος και της πλάτης του μπροστινού καθίσματος ή του ταμπλό.

## Τοποθέτηση του παιδιού στο Stokke® iZi Go™ της BeSafe®

- Για να τοποθετήσετε το παιδί μπορείτε να διπλώσετε τη λαβή μεταφοράς πίσω από το κάθισμα σε 2 θέσεις, πιέζοντας και τα δύο κουμπιά αποδέσμευσης λαβής.

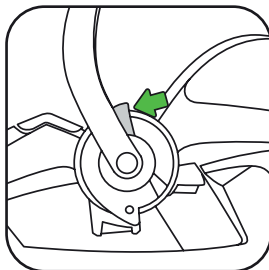

- Τοποθέτηση των ιμάντων ώμου: Βεβαιωθείτε ότι οι εγκοπές ιμάντα ώμου είναι στο ίδιο ύψος με τους ώμους του παιδιού σας.



- Το ύψος των ιμάντων ώμου μπορεί να ρυθμιστεί τραβώντας έξω τον ρυθμιστή ύψους σύσφιξης και μετακινώντας τον ρυθμιστή επάνω ή κάτω.

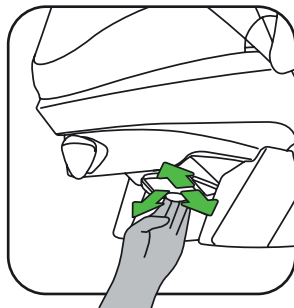
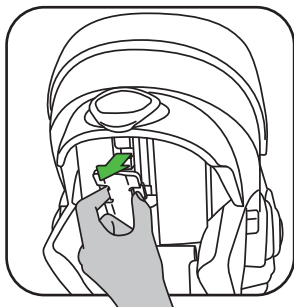

1. Τραβήξτε επάνω τους ιμάντες ώμου ενώ πιέζετε το κουμπί του κεντρικού ρυθμιστή.

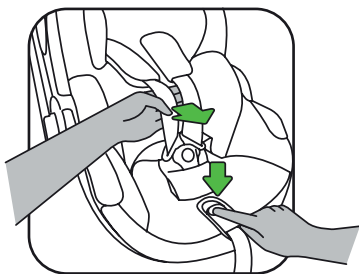

2. Ανοίξτε το θηλυκωτήριο σύσφιξης.
3. Τοποθετήστε τους ιμάντες ώμου πάνω από την πορτοκαλί ένδειξη στα πλάγια του καθίσματος ώστε να κρατήσετε τη σύσφιξη ανοιχτή ενώ τοποθετείτε το παιδί.

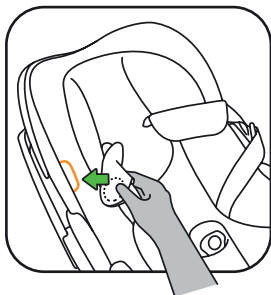

4. Όταν το παιδί έχει τοποθετηθεί, θέστε τους ιμάντες ώμου πάνω από τους ώμους του παιδιού και κλείστε το θηλυκωτήριο: κλικ!

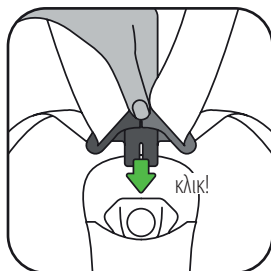
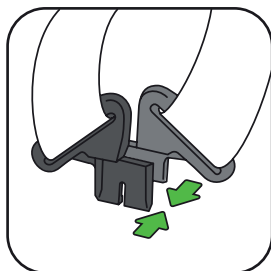

5. Τραβήξτε τον ιμάντα σύσφιξης μέσα από τον κεντρικό ρυθμιστή προς την κατεύθυνση του πράσινου βέλους ίσια επάνω/ προς τα εμπρός. Συνεχίστε να τραβάτε έως ότου η σύσφιξη έχει άνετη αλλά σταθερή εφαρμογή.

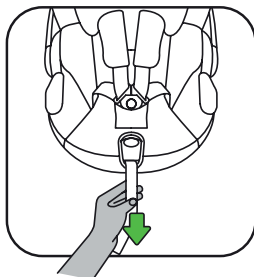

- Εξασφαλίστε ότι οι ιμάντες σύσφιξης είναι πάντα κλειδωμένοι και σφιγμένοι όταν το παιδί βρίσκεται στο κάθισμα.
- Μπορείτε να προστατεύσετε το παιδί σας από τον ήλιο ανοίγοντας το προστατευτικό για τον ήλιο.



## Διαμορφώσεις μαξιλαριού και στηρίγματος σώματος μωρού

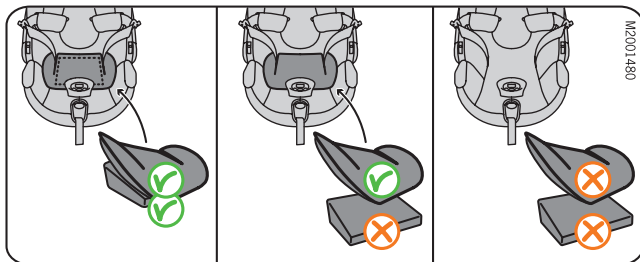

**<60 cm (0-4 μηνών)**  
**ΧΡΗΣΙΜΟΠΟΙΗΣΤΕ** το  
 μαξιλάρι και το στήριγμα  
 του σώματος του μωρού.

**60–65cm (4-6 μηνών)**  
**ΑΦΑΙΡΕΣΤΕ** το μαξιλάρι  
 του μωρού.

**>65cm (6 μηνών και  
 άνω)**  
**ΑΦΑΙΡΕΣΤΕ** το μαξιλάρι  
 και το στήριγμα του  
 σώματος του μωρού.

## Αφαίρεση του Stokke® iZi Go™ της BeSafe®

- Απομακρύνετε τη ζώνη ώμου από το άγκιστρο ζώνης ώμου στην πίσω πλευρά
- Αποδεσμεύστε τη ζώνη από το θηλυκωτήριο στο όχημα και αφαιρέστε τη ζώνη από τα άγκιστρα ζώνης μωρών.

## **Απομάκρυνση και επανατοποθέτηση του καλύμματος**

### **Απομάκρυνση του καλύμματος**

- Προσέχετε κατά την απομάκρυνση του καλύμματος, διότι η τοποθέτηση του καλύμματος γίνεται με την αντίστροφη σειρά.
- Αφαιρέστε το στήριγμα κεφαλής.
- Ανοίξτε τα φερμουάρ. Μην παίρνετε τους ιμάντες σύσφιξης από τα άγκιστρα στο κάθισμα.
- Απομακρύνετε όλο το κάλυμμα, τραβώντας το προσεκτικά από το αφρώδες υλικό.

### **Επανατοποθέτηση του καλύμματος**

- Τραβήξτε τους ιμάντες σύσφιξης μέσα από τα ανοίγματα στο κάλυμμα και κλείστε τα φερμουάρ.
- Τραβήξτε το θηλυκωτήρι μέσα από το κάλυμμα ιμάντα ανάμεσα στα πόδια και την οπή για τον κεντρικό ρυθμιστή πάνω από τον κεντρικό ρυθμιστή.
- Στερεώστε το κάλυμμα σε όλες τις πλευρές, τοποθετώντας το προσεκτικά μεταξύ του αφρώδους υλικού και του εξωτερικού περιβλήματος καθίσματος.

### **Οδηγίες καθαρισμού**

Τα καλύμματα του Stokke® iZi Go™ της BeSafe® πρέπει να καθαρίζονται σύμφωνα με τις οδηγίες στη μέσα πλευρά των καλυμμάτων. Καθαρίστε τη ζώνη με το χέρι με νερό και απαλό σαπούνι.

## Χρήση του Stokke® iZi Go™ της BeSafe® με καρότσι της Stokke

Το Stokke® iZi Go™ της BeSafe® μπορεί να χρησιμοποιηθεί μόνο στα ακόλουθα καρότσια: Stokke® plory®, Stokke® Crusi™ και Stokke® Scoot™.

### Τοποθέτηση σε ένα καροτσάκι μωρού

Ευθυγραμμίστε το περίβλημα προσαρμογέα καροτσιού πάνω από τους προσαρμογείς του καροτσιού και μετακινήστε ίσια κάτω, κλικ (2x)! Οι πράσινες κουκκίδες στις δύο πλευρές υποδεικνύουν ότι το κάθισμα έχει ασφαλίσει σωστά.

- Το κάθισμα αυτοκινήτου πρέπει να είναι πάντα στραμμένο προς τον γονέα.

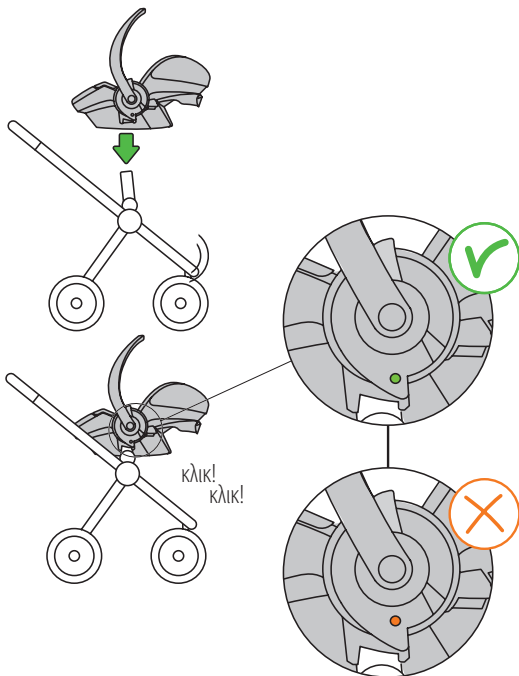



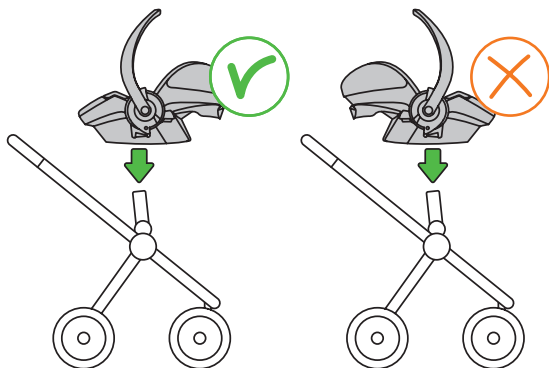

### Απομάκρυνση από καροτσάκι μωρού

- Μετακινήστε τη λαβή μεταφοράς στη θέση μεταφοράς.
- Ωθήστε την αποδέσμευση καροτσιού επάνω στις δύο πλευρές ενώ σηκώνετε το κάθισμα κάθετα από το καροτσάκι.

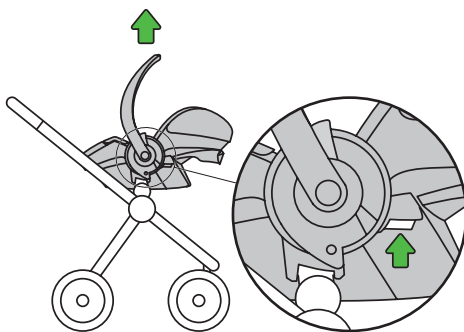

## Εγγύηση

- Όλα τα προϊόντα της Stokke BeSafe σχεδιάζονται, κατασκευάζονται και ελέγχονται με προσοχή. Όλα τα παιδικά καθίσματα της Stokke BeSafe ελέγχονται κατά περιόδους, βάσει αντιπροσωπευτικών δειγμάτων από την παραγωγή, στο εργαστήριο ελέγχου. Επιπλέον, ελέγχονται από ανεξάρτητα ιδρύματα ελέγχου.
- Εάν το προϊόν αυτό εμφανίσει ελάττωμα μέσα σε 24 μήνες από την ημερομηνία αγοράς λόγω αστοχίας υλικού ή κατασκευαστικού ελαττώματος, εκτός των καλυμμάτων και των ιμάντων πρόσδεσης, παρακαλείσθε να το επιστρέψετε στο κατάστημα όπου το αγοράσατε.
- Η εγγύηση είναι έγκυρη μόνο εφόσον χρησιμοποιείτε σωστά και με φροντίδα το κάθισμά σας. Επικοινωνήστε με το κατάστημα όπου το αγοράσατε. Το κατάστημα θα αποφασίσει εάν το κάθισμα πρέπει να επιστραφεί στον κατασκευαστή για επισκευή. Δεν είναι δυνατή η αξίωση αντικατάστασης ή επιστροφής. Το δικαίωμα υποβολής παραπόνων δεν ανανεώνεται μέσω επισκευής.
- Η εγγύηση ακυρώνεται: όταν δεν υπάρχει απόδειξη αγοράς, όταν τα ελαττώματα έχουν προκληθεί από εσφαλμένη και ακατάλληλη χρήση και όταν τα ελαττώματα έχουν προκληθεί από κατάχρηση, κακή χρήση ή αμέλεια.

## Πληροφορίες σημείων πώλησης

### Σημείωση για εγκατάσταση ΣΤΡΑΜΜΕΝΗ ΠΡΟΣ ΤΑ ΠΙΣΩ

Το σύστημα αυτό είναι ένα Σύστημα συγκράτησης για παιδιά, γενικής χρήσης. Έχει έγκριση σύμφωνα με τον κανονισμό Αρ. 44.04, σειρά τροποποιήσεων για γενική χρήση σε οχήματα εξοπλισμένα με ζώνες αυτοκινήτων 3 σημείων, εγκεκριμένες σύμφωνα με τον κανονισμό UN/ECE Αρ. 16 ή με άλλα αντίστοιχα πρότυπα.

IT

# MANUALE DELL'UTENTE

## DIREZIONE OPPOSTA AL SENSO DI MARCIA

Stokke® iZi Go™ by BeSafe®

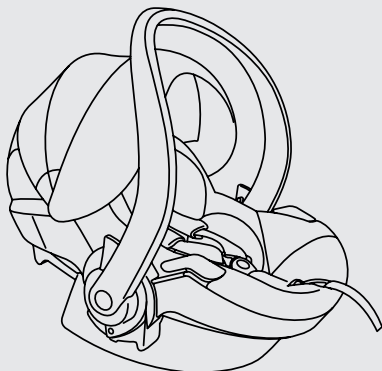

ECE R44 04  
Testato e approvato

Gruppo  
0+

Peso  
0-13 kg

Età  
0-12 m



User instruction.  
Play movie.

## ⚠ AVVERTENZA!

- Assicurarsi di leggere attentamente il presente manuale, PRIMA di procedere con l'installazione del seggiolino. L'errata installazione dell'unità potrebbe causare gravi lesioni al bambino.
- CONSERVARE il presente manuale sotto al seggiolino, per eventuali riferimenti futuri.
- NON È CONSENTITO il montaggio del seggiolino sul sedile del passeggero anteriore con L'AIRBAG ATTIVATO.
- Il seggiolino può essere installato solo in direzione opposta al senso di marcia con una cintura di sicurezza a 3 punti omologata secondo il Regolamento UN/ECE n. 16 o altre norme equivalenti.

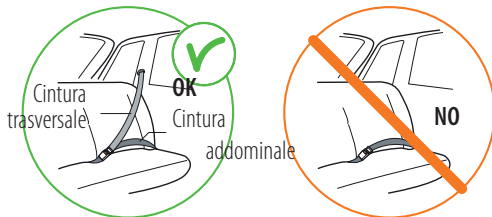

- Stokke® iZi Go™ by BeSafe® è approvato per il gruppo 0+, in direzione opposta al senso di marcia, 0-13 kg.
- Se il bambino pesa oltre 13 kg, o l'altezza delle sue spalle supera la posizione più elevata delle cinture del seggiolino, è necessario passare a un seggiolino del gruppo 1.

- "Assicurare sempre il bambino nel seggiolino con le cinture durante il trasporto dell'unità o quando il prodotto viene utilizzato con il passeggino."
- La fodera del sedile contiene dei magneti nelle zone con le indicazioni arancioni. I magneti possono avere un effetto sui dispositivi elettronici come i pacemaker.
- "In caso di incidente, il seggiolino deve essere necessariamente sostituito. L'unità potrebbe non presentare segni visibili di malfunzionamento o danni, ma in caso di ulteriori incidenti potrebbe non essere più in grado di proteggere il bambino come previsto."
- Accertarsi che il iZi Go non sia bloccato o sovraccaricato con bagagli, sedili e/o porte che sbattono.
- Prima di ogni utilizzo, verificare che le cinture non siano danneggiate o attorcigliate.
- Non lasciare mai più di un dito (1 cm) di spazio tra le cinture e il vostro bebè.
- Assicurarsi che la fibbia della cintura di sicurezza dell'auto sia in posizione orizzontale e che rimanga sotto il gancio della cintura di iZi Go.

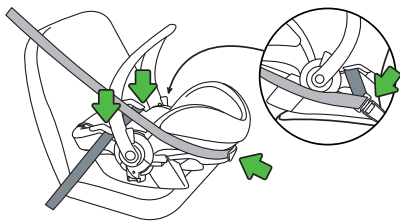

## AVVERTENZA!

- NON utilizzare il seggiolino sul veicolo con la maniglia di trasporto rivolta verso il basso. Durante la guida, la maniglia deve essere nella posizione verticale di trasporto.
- 
- Utilizzare il seggiolino soltanto su sedili rivolti in avanti.
  - NON cercare di smontare, modificare o aggiungere una qualsiasi parte al seggiolino. La garanzia non risulterà più valida nel caso in cui vengano utilizzati componenti o accessori non originali.
  - NON utilizzare altri oggetti, quali, ad esempio, cuscini per sollevare il seggiolino dal sedile dell'autovettura. Nell'eventualità in cui si verifichi un incidente, il seggiolino potrebbe non essere più in grado di proteggere adeguatamente il bambino.
  - Assicurarsi che tutti i passeggeri dell'autovettura conoscano le modalità di rimozione del bambino dal seggiolino, in caso di emergenza.
  - Il seggiolino deve essere sempre fissato al sedile dell'autovettura con le cinture di sicurezza, anche nel caso in cui non sia occupato dal bambino.
  - Assicurarsi che bagagli o altri oggetti siano correttamente collocati e fissati all'interno dell'autovettura. I bagagli non correttamente fissati possono provocare gravi lesioni personali a bambini e adulti, in caso di incidente.
  - Non utilizzare mai il seggiolino senza la fodera. La fodera rappresenta un importante elemento di sicurezza e deve essere sostituita solo ed esclusivamente con un'altra copertura originale BeSafe.

← AVVERTENZA!



- Al di sotto della fodera viene utilizzata schiuma EPS. Non spingere o tirare eccessivamente la schiuma, poiché potrebbe danneggiarsi.
- Non utilizzare prodotti di pulizia aggressivi, poiché potrebbero danneggiare i materiali di costruzione del seggiolino.
- BeSafe consiglia sempre di acquistare questi prodotti nuovi e di non rivenderli dopo l'uso.
- NON utilizzare il seggiolino per un periodo superiore ai 5 anni. L'usura potrebbe causare un'alterazione della qualità dei materiali.
- NON utilizzare l'unità in casa su un tavolo o su un piano di lavoro, nel caso in cui il bambino sia seduto nel seggiolino.
- Quando il seggiolino del bambino è installato all'interno dell'autovettura, controllare attentamente tutte le parti su cui viene collocata l'unità. Si consiglia di utilizzare una copertura protettiva (BeSafe) in tali aree per evitare tagli, usura o decolorazione degli interni dell'autovettura, in particolare nei casi in cui i rivestimenti siano in pelle o gli interni in legno.
- Assicurarsi che la cintura a 3 punti e la cintura di sicurezza del bambino siano strette saldamente, per evitare qualsiasi spostamento accidentale del bambino o del seggiolino. Controllare con frequenza.
- Tutti i passeggeri devono allacciare la cintura di sicurezza.
- Non utilizzare mai la funzione a due ruote quando il seggiolino è montato su uno Stokke® Xplory®.



## AVVERTENZA!

- Assicurarsi sempre che il seggiolino sia montato correttamente per l'utilizzo con un passeggino Stokke. Un montaggio errato potrebbe provocare lesioni gravi o il decesso del bambino.
- Quando il seggiolino è montato sul telaio di un passeggino Stokke, la combinazione non va mai sollevata dal sedile dell'auto.
- Rimuovere sempre il bambino dal seggiolino quando si regola il passeggino e/o il sedile dell'auto.
- Assicurarsi sempre che la maniglia di trasporto si trovi nella giusta posizione prima di iniziare il trasporto.
- In caso di dubbi, consultare il produttore del seggiolino-auto o il venditore.



# AVVERTENZA!

## (EN 12790-2009): utilizzo del seggiolino come sdraietta

- **IMPORTANTE!** Conservare questo manuale per futura consultazione.
- Non lasciare mai il bambino incustodito nella sdraietta.



EN 12790-2009

- L'utilizzo del seggiolino come sdraietta è sconsigliato per bambini in grado di stare seduti da soli.
- Il seggiolino non è indicato per periodi di sonno prolungati.
- È pericoloso collocare la sdraietta su una superficie rialzata o alta.
- Utilizzare sempre il dispositivo di ritenuta.



## Introduzione

Non utilizzare questo prodotto prima di aver letto attentamente e compreso il contenuto di questo manuale utente. Stokke raccomanda di non acquistare o vendere seggiolini per bambini di seconda mano. Molti seggiolini venduti tramite annunci locali e mercatini sono risultati pericolosi. **CONSERVARE** questo manuale utente nella tasca del seggiolino.

## Indice

Avvertenze .....	44
Introduzione.....	50
Componenti fondamentali .....	51
Installazione in auto .....	52
Inserimento del bambino nello Stokke® iZi Go™ by BeSafe® .....	54
Rimozione dello Stokke® iZi Go™ by BeSafe® .....	58
Rimozione e rimontaggio della fodera.....	59
Istruzioni per la pulizia.....	59
Utilizzo di Stokke® iZi Go™ by BeSafe® con un passeggino Stokke.....	60
Garanzia .....	61
Informazioni generali .....	62

## Componenti fondamentali

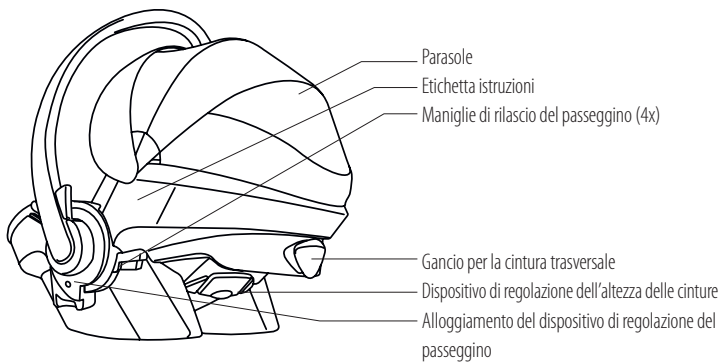
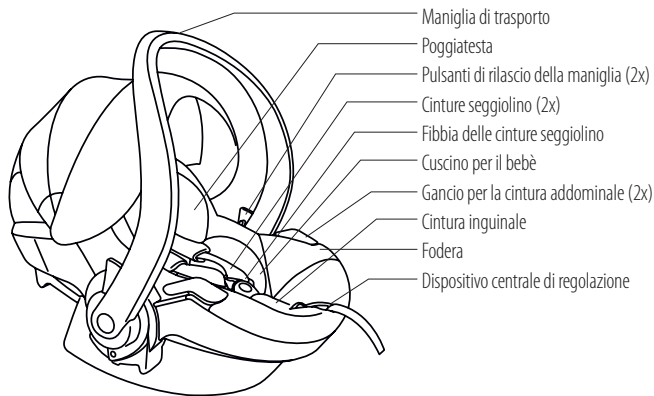

## Installazione del seggiolino in direzione opposta al senso di marcia

NON È CONSENTITO il montaggio del seggiolino sul sedile del passeggero anteriore CON L'AIRBAG ATTIVATO.



1. Appoggiare il seggiolino sul sedile del veicolo. Accertarsi che la maniglia di trasporto si trovi nella posizione di trasporto.

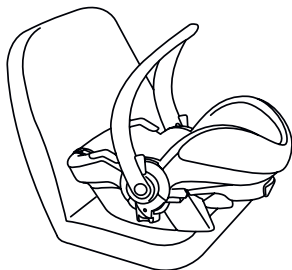

2. Fare passare la parte di cintura addominale della cintura a 3 punti sulle parti blu attraverso i ganci per la cintura addominale e fissare la cintura a 3 punti con uno scatto.

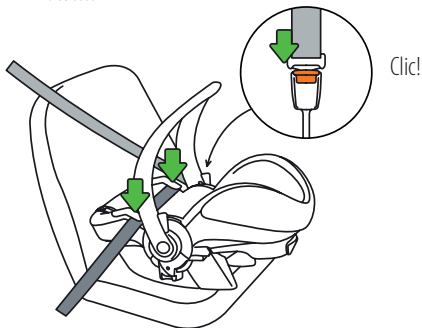

3. Fare passare la cintura trasversale sulla parte blu attraverso il gancio per la cintura trasversale sul retro del guscio del seggiolino.

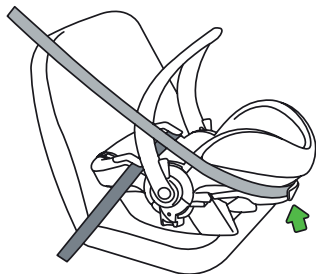

4. Serrare la cintura a 3 punti tirandola sia attraverso i ganci della cintura addominale che il gancio della cintura trasversale fino a tenderla.

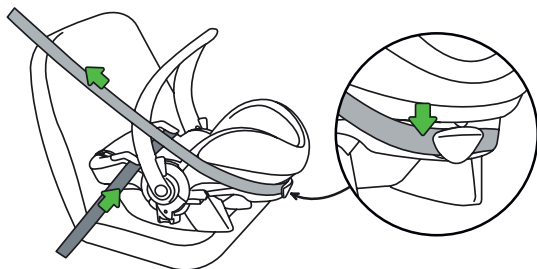

5. Lasciare la maniglia di trasporto nella posizione di trasporto.
6. Per il posizionamento sul sedile posteriore del veicolo, spingere il sedile anteriore all'indietro, in modo che sia a contatto con il seggiolino. Per il posizionamento sul sedile anteriore, spingere il sedile in avanti, in modo che il seggiolino sia a contatto con il cruscotto. Se non è possibile, lasciare uno spazio di almeno 25 cm fra il seggiolino del bambino e lo schienale del sedile anteriore o il cruscotto.

## Inserimento del bambino nello Stokke® iZi Go™ by BeSafe®

- Per accomodare il bambino è possibile ripiegare la maniglia di trasporto dietro il seggiolino in 2 posizioni, premendo entrambi i pulsanti di rilascio della maniglia.

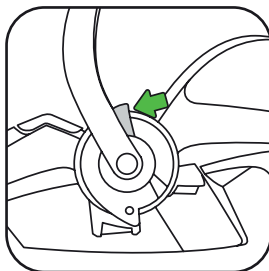

- Posizione delle cinture del seggiolino: verificare che i fermi delle cinture del seggiolino siano allo stesso livello delle spalle del bambino.



- L'altezza delle cinture del seggiolino può essere regolata tirando verso l'esterno il dispositivo di regolazione dell'altezza delle cinture del seggiolino e sollevando o abbassando il dispositivo di regolazione.

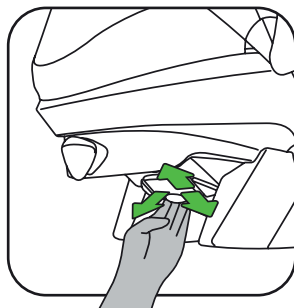
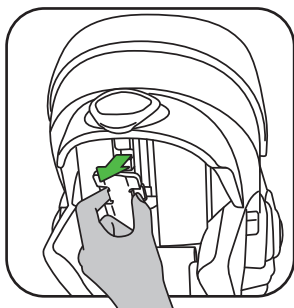

1. Tirare verso l'alto le cinture del seggiolino tenendo premuto il pulsante del dispositivo di regolazione centrale.

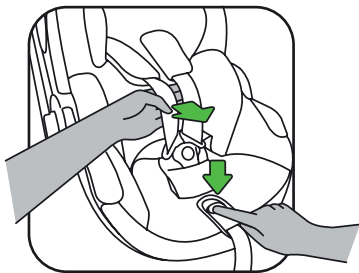

2. Aprire la fibbia delle cinture del seggiolino.
3. Disporre le cinture sul contrassegno arancione ai lati del seggiolino per tenerle aperte mentre si alloggia il bambino.

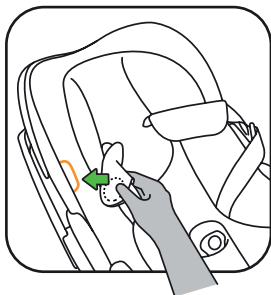

4. Una volta posizionato il bambino, portare le cinture del seggiolino sulle spalle del bambino e chiudere la fibbia con uno scatto.

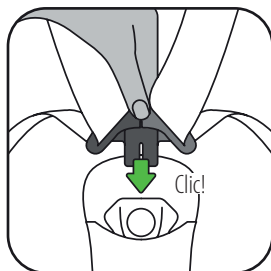
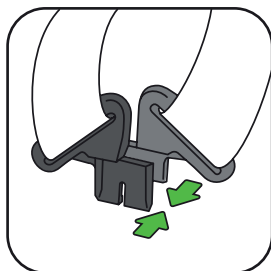



5. Fare passare la cintura inguinale attraverso il dispositivo di regolazione centrale in direzione della freccia verde verso l'alto/in avanti. Continuare a tirare fino a tendere le cinture del seggiolino in modo confortevole ma avvolgente.

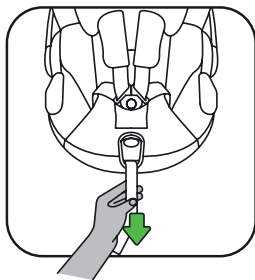

- Quando il bambino si trova sul seggiolino, accertarsi che le cinture siano sempre bloccate e serrate.
- Per proteggere il bambino dal sole, estrarre il parasole.



## Configurazioni del cuscino e del riduttore

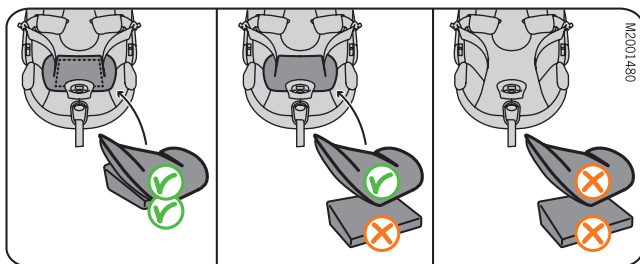

<60cm (0-4 mesi)

**È CONSENTITO** l'uso del cuscino e del riduttore.

60-65cm (4-6 mesi)

**RIMUOVERE** il cuscino.

>65cm

(6 mesi e oltre)

**RIMUOVERE** il cuscino e il riduttore.

## Rimozione dello Stokke® iZi Go™ by BeSafe®

- Rimuovere la cintura trasversale dal gancio della cintura stessa posto sul lato posteriore.
- Staccare la cintura dalla fibbia del sedile dell'auto e sganciare la cintura dai ganci della cintura addominale.

## Rimozione e riposizionamento della fodera

### Rimozione della fodera

- Prestare attenzione durante la rimozione della fodera, per poterla successivamente riposizionare in maniera corretta.
- Smontare il poggiatesta e il cuscino di sostegno.
- Aprire le cerniere. Non staccare le cinture dai ganci del seggiolino.
- Estrarre la fodera completa sfilandola delicatamente dall'imbottitura.

### Riposizionamento della fodera

- Fare passare le cinture del seggiolino attraverso i fori nella fodera e chiudere le cerniere.
- Fare passare la fibbia della cintura inguinale attraverso la fodera e farla scorrere fino alla posizione corretta.
- Fissare tutti i lati della fodera inserendola delicatamente fra l'imbottitura e il guscio del seggiolino.

### Istruzioni di lavaggio

Lavare le fodere di Stokke® iZi Go™ by BeSafe® seguendo le istruzioni riportate all'interno delle stesse. Lavare l'imbracatura a mano con acqua e un detergente delicato.

## Utilizzo di Stokke® iZi Go™ by BeSafe® con un passeggino Stokke

Stokke® iZi Go™ by BeSafe® può essere utilizzato solo sui seguenti passeggini: Stokke® Xplory®, Stokke® Crusi™ e Stokke® Scoot™.

### Installazione su passeggino

Allineare l'alloggiamento di adattamento al passeggino sugli adattatori del passeggino e spingere verso il basso con uno scatto (2x). I punti verdi su entrambi i lati indicano che il seggiolino è fissato correttamente.

- Il seggiolino deve essere sempre montato fronte genitore.

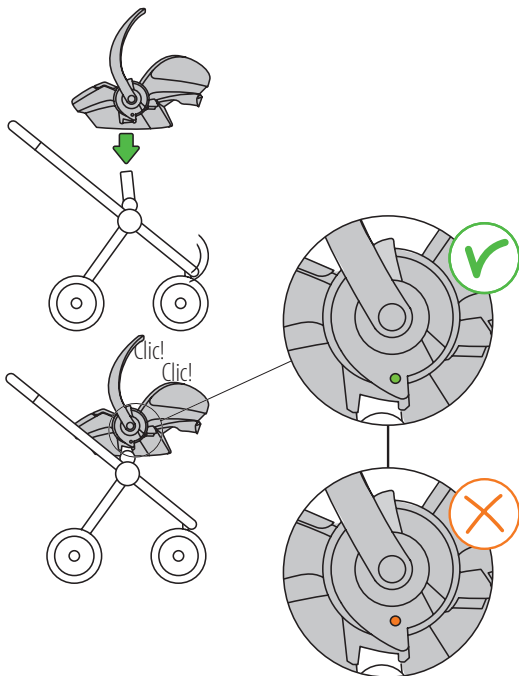

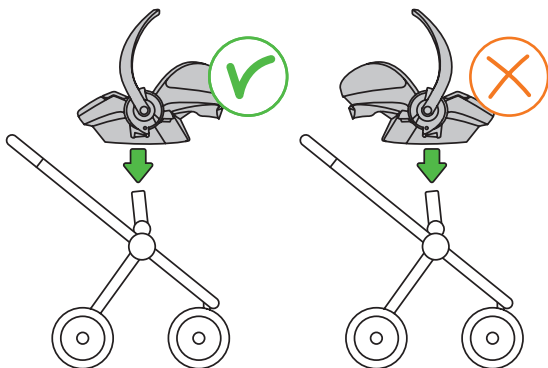

### Rimozione dal passeggino

- Portare la maniglia di trasporto nella posizione di trasporto.
- Sollevare il dispositivo di rilascio del passeggino da entrambi i lati sollevando verticalmente il seggiolino dal passeggino.

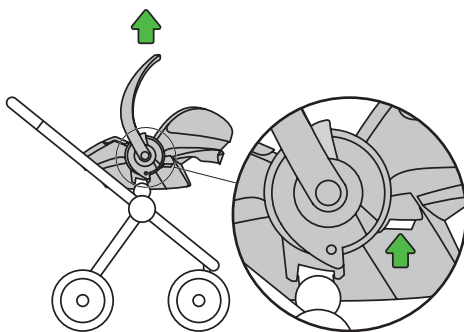

## Garanzia

- Tutti i prodotti Stokke BeSafe sono accuratamente progettati, prodotti e testati. Tutti i seggiolini Stokke BeSafe vengono testati con cadenza regolare, al termine del ciclo di produzione continuo, nei nostri laboratori interni. Inoltre, a garanzia della qualità offerta, i nostri prodotti vengono testati anche da istituti di certificazione indipendenti.
- Nel caso in cui il prodotto acquistato si riveli difettoso entro 24 mesi dall'acquisto, a causa di anomalie di produzione o dei materiali, fatta eccezione delle fodere e delle cinture del seggiolino, si prega di restituire il prodotto al rivenditore da cui si è effettuato l'acquisto.
- "La garanzia è valida solo se il prodotto è stato utilizzato secondo le corrette istruzioni e disposizioni. Contattare il rivenditore, il quale stabilirà se è possibile restituire l'unità al produttore per un'eventuale riparazione. Non è possibile richiedere la sostituzione o il rimborso del prodotto. Non è possibile estendere la garanzia oltre le operazioni di riparazione."
- La garanzia non è valida nei seguenti casi: in assenza di ricevuta fiscale, quando i difetti sono causati da utilizzo errato e inappropriato da parte dell'utente, quando i difetti sono causati da utilizzo irregolare, uso scorretto o negligenza.

## Informazioni generali

### **Avviso per l'installazione in senso opposto alla direzione di marcia**

Questo è un sistema universale di ritenuta dei bambini. Esso è omologato in base al regolamento n. 44.04, serie di emendamenti per uso generale nei veicoli dotati di cinture a 3 punti omologati in base al regolamento UN/ECE n. 16 o a norme equivalenti.

PT

# MANUAL DE INSTRUÇÕES

Cadeira voltada para trás

Stokke® iZi Go™ by BeSafe®

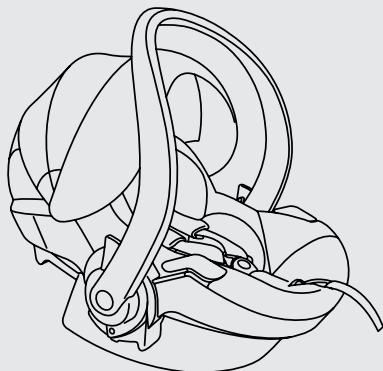

ECE R44 04

Testado e aprovado

Grupo  
0+

Peso  
0-13 kg

Idade  
0-12 meses



User instruction.  
Play movie.

## ⚠ AVISO!

- Leia atentamente este manual de instruções ANTES de instalar a cadeira. Uma instalação incorrecta pode colocar em causa a segurança da sua criança.
- GUARDE este manual de instruções junto da cadeira para utilização futura.

- NÃO É PERMITIDA a montagem da cadeira no banco dianteiro COM O AIRBAG ACTIVADO.



- A cadeira apenas pode ser instalada voltada para trás com um cinto de segurança com 3 pontos de fixação, aprovado em conformidade com o Regulamento n.º 16 da UN/ECE ou normas equivalentes.



- Stokke® iZi Go™ by BeSafe® foi homologada para o grupo 0+, posição inversa à marcha, de 0-13 kg.
- Quando a criança pesa mais de 13 kg ou a altura dos ombros está acima da posição mais alta dos cintos para os ombros, a criança deve mudar para uma cadeira do grupo 1.





- A criança deve estar sempre presa com os cintos internos quando está sentada na cadeira, está a ser transportada ou está num carrinho para bebé.
- A cobertura do assento contém imans nas áreas com as indicações laranja. Os imans podem influenciar o equipamento electrónico tal como um pacemaker.
- Depois de um acidente, a cadeira deve ser substituída. Embora possa parecer não estar danificada, caso tenha outro acidente, a cadeira poderá não ser capaz de proteger a sua criança como deveria.
- Evite que a iZi Go não fi ca presa ou pressionada, por exemplo bagagens, bancos reclináveis e/ou ao fechar portas.
- Antes de utilizar, verifi que se existem danos nos cintos do arnês ou se estão torcidos.
- Mantenha uma folga entre os cintos e o seu bebé de, no máximo, um dedo (1 cm).
- Assegure que a fivela do cinto de segurança do automóvel passa em linha recta e fica por baixo do gancho do cinto da cadeira.
- NÃO use a cadeira posicionada no veículo com a pega de transporte na posição descida. A pega tem de estar na posição vertical durante a condução.



## ⚠ AVISO!

- Apenas use a cadeira em bancos voltados para a frente do automóvel.

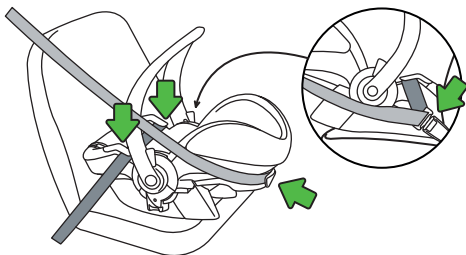

- NÃO tente desmontar, modificar ou acrescentar nenhuma peça à cadeira. A garantia não será válida se forem usadas peças ou acessórios que não são de origem.

- NÃO use nenhuma almofada ou casaco para subir a cadeira de bebé do banco do passageiro. Em caso de acidente, a cadeira poderá não proteger a sua criança como deveria.

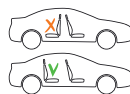

- AVISO: Certifique-se que todos os passageiros sabem como libertar a criança, em caso de emergência.
- Mesmo que não tenha nenhuma criança, a cadeira de bebé deve estar presa dentro do veículo.
- Certifique-se que as malas ou outros objectos estão devidamente arrumados. Em caso de acidente, as malas desarrumadas podem causar lesões nas crianças e adultos.

← AVISO!



- Nunca utilize a cadeira sem a cobertura. A cobertura é uma característica de segurança e só poderá ser substituída por uma capa BeSafe original.
- O interior da cobertura é composto de espuma EPS. Não faça muita força contra a espuma, para não a danificar.
- Não utilize nenhuns produtos de limpeza agressivos; tais produtos podem danificar o material de construção da cadeira.
- A BeSafe desaconselha a compra e venda de cadeiras de bebé em segunda-mão.
- NÃO utilize a cadeira durante mais de 5 anos. Com o passar dos anos, a qualidade do material pode sofrer alterações.
- NÃO coloque a cadeira em cima de uma mesa ou secretária, quando a criança está sentada na cadeira.
- Quando a cadeira de bebé está montada no carro, verifique todas as zonas nas quais a cadeira de bebé pode tocar. Recomendamos a utilização de uma capa de protecção (BeSafe) nesses locais para evitar cortes, marcas ou a descoloração no interior do veículo.
- Assegure que o cinto do automóvel de 3 pontos de fixação e o cinto de segurança da criança estão bem apertados, para evitar qualquer deslocamento indesejado da criança ou da cadeira.
- Todos os passageiros devem estar seguros por meio do cinto de segurança.



 **AVISO!**

- Nunca utilize a função de duas rodas quando a cadeira estiver instalada no Stokke® Xplory®.
- Garanta sempre que a cadeira está devidamente fixa quando utilizada num carrinho de passeio da Stokke. Se esta não se encontrar devidamente fixa, poderá ter como resultado graves ferimentos ou mesmo a morte da criança.
- Quando a cadeira estiver instalada no chassis de um carrinho de passeio da Stokke, a combinação nunca deverá ser elevada por meio do banco do automóvel.
- Tire sempre o seu bebé da cadeira para ajustá-la ao carrinho de passeio e/ou ao banco do veículo.
- Certifique-se sempre que a pega de transporte está na posição correcta para transporte antes de transportar.
- Em caso de dúvida, consulte o fabricante da cadeira de segurança ou o retalhista.

# ⚠ AVISO!

(EN 12790-2009): usar a cadeira como berço

- IMPORTANTE! Conserve este manual para futura consulta.
- Nunca deixar o bebé sozinho nesta cadeira.



EN 12790-2009

- Não recomendado como berço para crianças que conseguem sentar-se sozinhas.
- Esta cadeira não foi planeada para longos períodos de sono.
- É perigoso colocar esta cadeira sobre uma superfície elevada.
- Usar sempre o sistema de retenção (cinto).



## Introdução

Não utilize este produto até ter lido e compreendido completamente este manual de instruções. A Stokke aconselha a não comprar nem vender cadeiras em segunda mão. Muitas cadeiras vendidas em feiras de velharias e artigos usados provaram ser perigosas. **GUARDE** este manual de instruções na bolsa da cadeira.

## Índice

Avisos .....	64
Introdução .....	70
Peças essenciais .....	71
Instalação no automóvel .....	72
Colocação do seu bebé na Stokke® iZi Go™ by BeSafe® .....	74
Remoção da Stokke® iZi Go™ by BeSafe® .....	78
Retirar e voltar a colocar a cobertura .....	79
Instruções de limpeza .....	79
Utilização da Stokke® iZi Go™ by BeSafe® num carrinho de passeio da Stokke .....	80
Garantia .....	81
Informação do ponto de venda .....	82

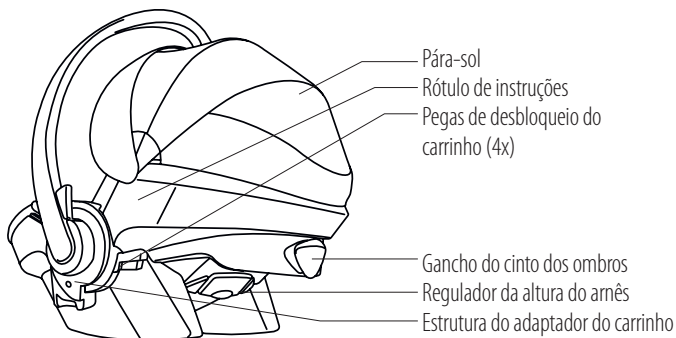
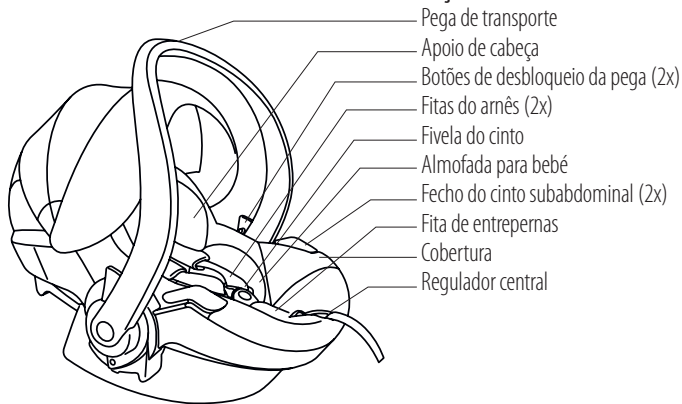

**Peças essenciais**

## Instalação do cinto com a cadeira voltada para trás

NÃO É PERMITIDA a montagem da cadeira no banco dianteiro COM O AIRBAG ACTIVADO.



1. Posicione a cadeira sobre o banco do automóvel. Assegure-se que a pega de transporte se encontra na posição de transporte.

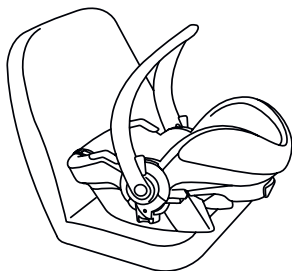

2. Passe o cinto subabdominal do cinto de segurança de 3 pontos de fixação sobre as partes azuis, através dos ganchos do cinto subabdominal e aperte o cinto com um "clique".

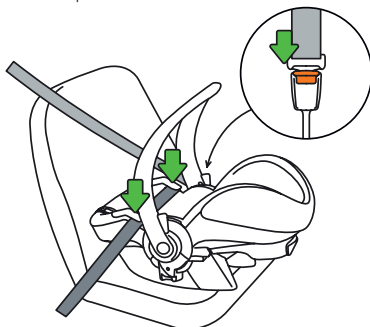

Clique!



3. Passe o cinto dos ombros sobre as partes azuis e através do gancho do cinto dos ombros na parte de trás da estrutura do banco.

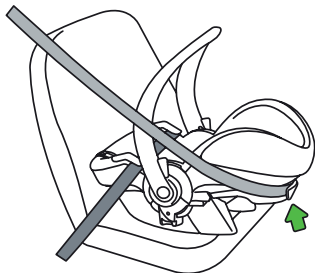

4. Aperte o cinto de 3 pontos de fixação puxando-o através dos ganchos do cinto subabdominal e através do cinto dos ombros até estar realmente apertado.

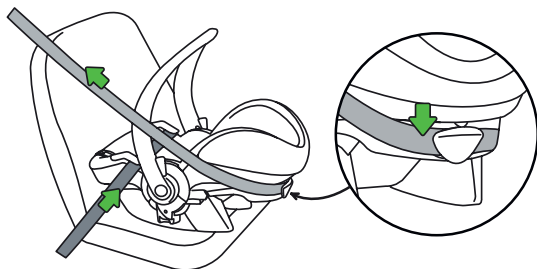

5. Deixe a pega de transporte na posição de transporte.
6. Quando posicionado no banco traseiro do veículo deverá empurrar o banco da frente para trás para que fique em contacto com a cadeira da criança. Quando posicionado no banco frontal, deverá empurrar o banco frontal para a frente para que a cadeira da criança fique encostada ao tablier. Se tal não for possível, deixe um espaço mínimo de 25 cm entre a cadeira da criança e as costas do banco frontal ou o tablier.

## Colocação do seu bebé na Stokke® iZi Go™ by BeSafe®

- Para posicionar o seu filho, pode dobrar a pega de transporte por trás do assento em 2 posições, pressionando os dois botões de desbloqueio da pega.

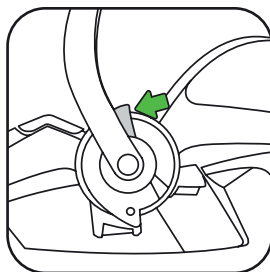

- Posicione as correias para os ombros: assegure-se que as aberturas das correias para os ombros estão à altura dos ombros do seu filho.



- A altura das correias para os ombros pode ser regulada puxando o regulador da altura do arnês e deslocando-o para cima ou para baixo.

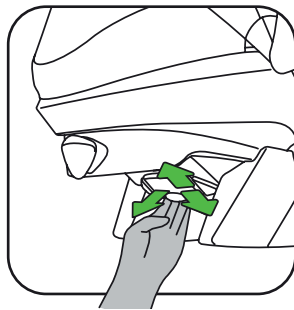
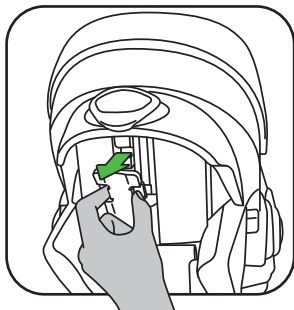

1. Puxe as correias para os ombros para cima enquanto pressiona o botão do regulador central.

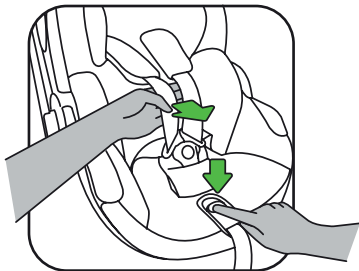

2. Abra a fivela do cinto.
3. Posicione as correias para os ombros sobre a marca laranja nos lados do banco para manter o Arnês aberto enquanto posiciona o seu filho.

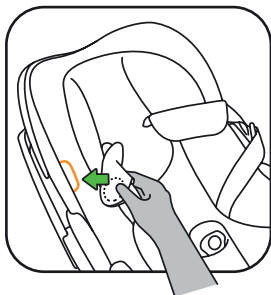

4. Quando a criança estiver posicionada, coloque as correias para os ombros sobre os ombros da criança e feche a fivela: clique!

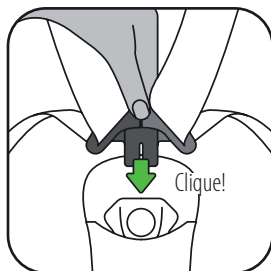
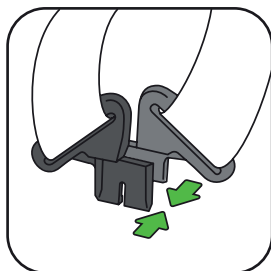

5. Puxe a fita do arnês através do regulador central na direcção da seta verde, a direito para cima e para a frente. Continue a puxar até que o arnês esteja confortavelmente posicionado mas firme.

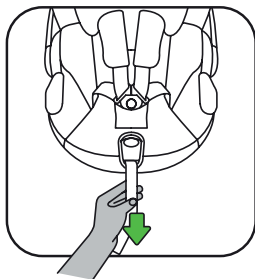

- Assegure-se que as fitas do arnês estão sempre bloqueadas e apertadas quando a criança estiver sentada no banco. 
- Pode proteger o seu filho do sol desdobrando o pára-sol.

## Configurações da almofada e do redutor

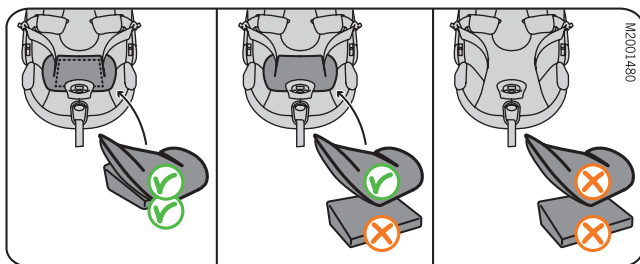

**<60cm (0-4 meses)**

**USE** a almofada e o redutor.

**60–65cm (4-6 meses)**

**RETIRE** a almofada.

**>65cm**

**(6 meses ou mais)**

**RETIRE** a almofada e o redutor.

## Remoção da Stokke® iZi Go™ by BeSafe®

- Retire o cinto dos ombros do gancho pegando pela parte posterior.
- Solte o cinto da fivela e retire o cinto dos ganchos do cinto subabdominal.

## Retirar e voltar a colocar a cobertura

### Retirar a cobertura

- Tenha atenção quando retira a cobertura, uma vez que a sua colocação se realiza pela ordem inversa.
- Retire o apoio de cabeça e a almofada de apoio.
- Abra os fechos éclairs. Não retire as fitas do arnês dos ganchos no banco.
- Retire toda a cobertura puxando-a cuidadosamente da espuma.

### Voltar a colocar a cobertura

- Puxe as fitas do arnês através das aberturas na cobertura e feche os fechos éclairs.
- Puxe a fivela através da cobertura da fita de entrepernas e puxe a abertura do regulador central através do regulador central.
- Ajuste todos os lados da cobertura, colocando-a cuidadosamente entre a espuma e a estrutura do banco.

## Instruções de limpeza

As coberturas da Stokke® iZi Go™ by BeSafe® devem ser lavadas de acordo com as instruções no interior das coberturas. Limpar o arnês à mão com água e sabão suave.

## Utilização da Stokke® iZi Go™ by BeSafe® num carrinho de passeio da Stokke

"A Stokke® iZi Go™ by BeSafe® apenas pode ser utilizada nos seguintes carrinhos de passeio: Stokke® Xplory®, Stokke® Crusi™ e Stokke® Scoot™.

### Instalação num carrinho

Alinhe a estrutura do adaptador do carrinho por cima dos adaptadores do carrinho e desloque para baixo, clique (2x) ! Pontos verdes de ambos os lados indicam que a cadeira está devidamente fixada.

- A cadeira auto deve estar sempre virada de frente para o adulto.

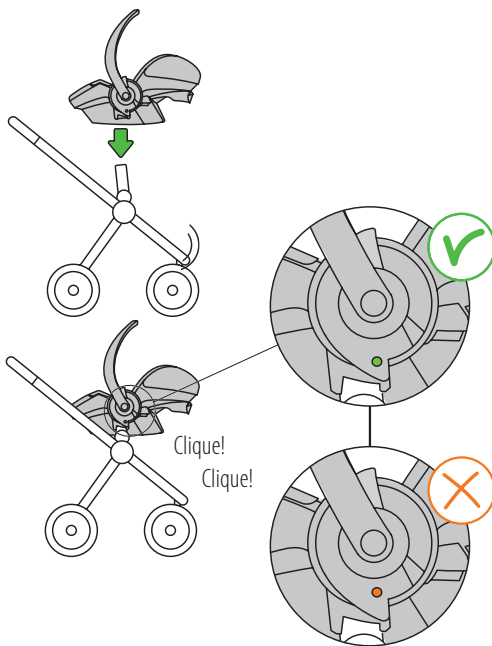



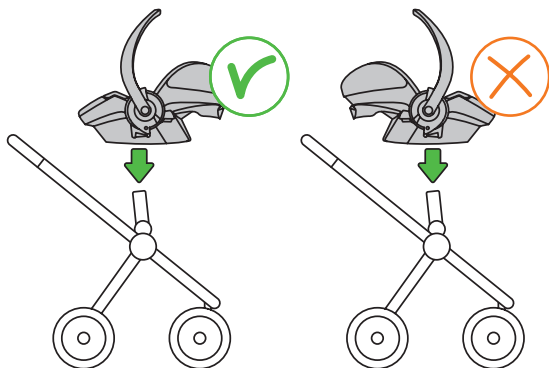

### Remoção de um carrinho

- Desloque a pega de transporte para a posição de transporte.
- Empurre o desbloqueio do carrinho para cima de ambos os lados enquanto levanta o banco do carrinho na vertical.

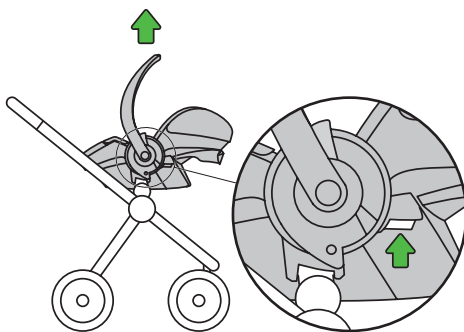

## Garantia

- Todos os produtos Stokke BeSafe são cuidadosamente concebidos, fabricados e testados. Todas as nossas cadeiras de bebé Stokke BeSafe são testadas periodicamente no nosso laboratório de testes, logo após saírem da produção. Além disso, são submetidas a testes realizados por institutos independentes.
- Caso este produto apresente algum defeito no prazo de 24 meses devido a problemas nos materiais ou fabrico, à excepção de capas e correias, devolva-o no local onde o adquiriu.
- A reclamação só é válida quando a cadeira é usada apropriadamente e com cuidado. Contacte o seu revendedor que decidirá se a cadeira terá de ser devolvida ao fabricante para ser reparada. Não pode ser reclamada a substituição da cadeira ou a devolução do dinheiro. A garantia não é prolongada através das reparações.
- A garantia perde a validade quando não existe recibo, quando os defeitos são causados por uma utilização incorrecta e inapropriada, quando os defeitos são causados por utilização abusiva, errada ou negligente.

## Informação do ponto de venda

### **Aviso relativo à instalação COM O BANCO VOLTADO PARA TRÁS**

Este é um sistema universal de retenção para crianças. Foi homologado ao abrigo do Regulamento n.º 44, suplemento 4, série de alterações para utilização geral em veículos equipados com cintos de 3 pontos de fixação, aprovado pelo Regulamento n.º 16 da UNECE ou outras normas equivalentes.

RO

## MANUAL DE UTILIZARE

Cu spatele către sensul de mers

Stokke® iZi Go™ by BeSafe®

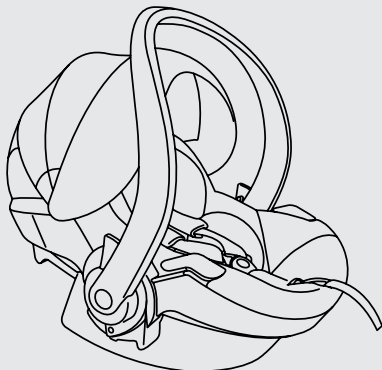

ECE R44 04

Testat și aprobat

Grupa  
0+

Greutate  
0-13 kg

Vârsta  
0-12 m



User instruction.  
Play movie.

## ⚠️ AVERTISMENT!

- Este important să citiți acest manual de utilizare ÎNAINTE de a instala scaunul. O instalare incorectă v-ar putea pune copilul în pericol!
- PĂSTRĂȚI acest manual împreună cu scaunul, spre a-l folosi mai târziu.
- ESTE INTERZISĂ montarea scaunului pe bancheta pasagerului din față dacă AIRBAG-UL este ACTIVAT.
- Acest scaun poate fi instalat în direcția opusă celei de rulare cu o centură auto în 3 puncte, aprobată conform Regulamentului UN/ECE nr. 16 sau alte standarde echivalente.

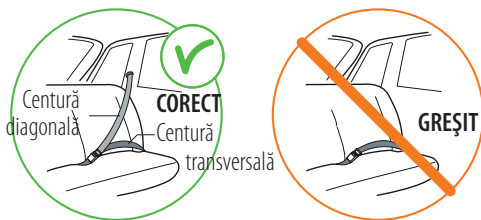

- Stokke® iZi Go™ by BeSafe® este aprobat pentru grupa 0+, cu montare în direcția opusă cele de deplasare de la 0 la 13 kg.
- În cazul în care copilul cântărește peste 13 kg sau dacă înălțimea umerilor depășește poziția cea mai de sus a centurilor, se va trece la un scaun din grupa 1.

- Copilul va fi asigurat cu centurile din interiorul scaunului în toate situațiile: așezat în autovehicul, în timpul transportării manuale și atunci când scaunul este folosit în combinație cu un cărucior.
- Husa textilă a scaunului conține magneți în zonele cu indicatori portocalii. Magneții pot influența echipamentele electronice cum ar fi stimulatorul cardiac.
- După un accident scaunul trebuie înlocuit. Deși poate părea neafectat de accident, în cazul unui nou accident este posibil ca scaunul să nu vă mai poată proteja copilul atât de bine cât ar trebui.
- Evitați pericolul ca iZi Go să fie prins sau presat de bagaje, banchetă și/sau portieră.
- Înainte de fiecare utilizare verificați centurile de siguranță să nu fie deteriorate sau răsunite.
- Asigurați-vă ca între coprul copilului și centura de siguranță nu este spațiu mai mare de 1 deget (1 cm).
- Asigurați-vă că centura auto trece drept prin dispozitivul de fixare și este poziționată sub scaun prin cârligul de fixare.

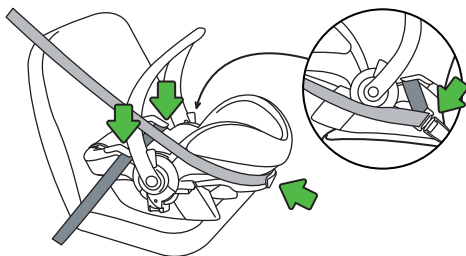

## AVERTISMENT!

- A NU SE folosi scaunul în autovehicul cu mânerul de transport în poziție coborâtă. Mânerul trebuie să fie în poziție de transport verticală în timp ce mașina rulează.
- Utilizați scaunul exclusiv pe scaune orientate în direcția de rulare. 
- NU încercați să demontați, să modificați sau să adăugați ceva scaunului. Garanția expiră dacă se utilizează alte piese sau accesorii decât cele originale.
- NU folosiți niciun obiect, cum ar fi o pernă, pentru a înălța scaunul față de scaunul pentru pasageri din mașină. În caz de accident scaunul nu vă va putea proteja copilul în mod corespunzător.
- Aveți grijă ca toți pasagerii să cunoască modalitatea de eliberare a copilului în caz de urgență.
- Scaunul pentru copil trebuie fixat întotdeauna în vehicul, chiar dacă rămâne neocupat.
- Aveți grijă ca bagajele sau alte obiecte să fie fixate corespunzător. Bagajele nefixate pot provoca vătămări grave copiilor și adulților, în cazul accidentelor.
- Nu utilizați niciodată scaunul fără husa textilă. Husa textilă este un element de siguranță și poate fi înlocuită numai cu o husă textilă originală BeSafe.



- Sub învelișul textil utilizăm polistiren expandat. Nu apăsați polistirenul expandat sau nu trageți de el prea tare, căci l-ați putea deteriora.
- Nu utilizați produse de curățare agresive; acestea pot deteriora materialul din care este construit scaunul.
- BeSafe recomandă ca scaunele pentru copii să nu fie cumpărate sau vândute la mână a doua.
- NU utilizați scaunul o perioadă mai lungă de 5 ani. Din cauza învechirii, calitatea materialului se poate modifica.
- NU așezați scaunul, acasă, pe masă sau pe blatul de bucătărie, atâta timp cât copilul este așezat în el.
- Când scaunul este montat în mașină, verificați toate zonele în care acesta ar putea atinge interiorul mașinii. Recomandăm utilizarea în acele locuri a unui înveliș textil protector (BeSafe), pentru a evita tăierea, zgârierea sau pătarea interiorului mașinii, în special la mașinile cu interior de piele sau lemn.
- Asigurați-vă că centura în 3 puncte și centura de siguranță pentru copii sunt strânse în mod ferm pentru a preveni orice deplasare accidentală a copilului sau a scaunului. Verificați în mod frecvent.
- Toți pasagerii trebuie să fie fixați cu o centură de siguranță.
- Nu utilizați niciodată funcția două roți când scaunul este atașat la un Stokke® Xplory®.





## AVERTISMENT!

- Asigurați-vă întotdeauna că scaunul este atașat în mod corespunzător, când se utilizează pe un cărucior de la Stokke. Dacă nu-l atașați în mod corespunzător, poate rezulta rănirea gravă a copilului sau chiar moartea.
- Când scaunul este atașat la cadrul unui cărucior de la Stokke, combinația nu trebuie ridicată niciodată de la scaunul auto.
- Luați întotdeauna copilul din scaun când faceți ajustări la cărucior și/sau scaunul auto.
- Asigurați-vă întotdeauna că mânerul se află în poziție de transport înainte de transport.
- Dacă aveți nelămuriri consultați producătorul scaunului sau dealerul de la care ați achiziționat scaunul.



# ⚠️ AVERTISMENT!

(EN 12790-2009): utilizarea scaunului ca balansoar

- IMPORTANT! Păstrați acest manual pentru consultarea viitoare.
- Nu lăsați niciodată copilul nesupravegheat.



EN 12790-2009

- Nu folosiți scaunul în poziția de coșuleț dacă copilul se poate susține fără a fi sprijinit.
- Acest scaun nu este destinat pentru dormit perioade mai lungi.
- Este periculos să folosiți scaunul pe suprafețe înalte.
- Utilizați întotdeauna sistemul de siguranță.



## Introducere

Nu utilizați acest produs decât după ce ați citit în întregime și ați înțeles acest ghid al utilizatorului. Stokke recomandă ca scaunele pentru copii să nu fie cumpărate sau vândute second-hand. Multe scaune vândute prin consiliere locală și târguri de vechituri s-au dovedit a fi periculoase. PĂSTRAȚI acest ghid al utilizatorului în buzunarul scaunului.

## Cuprins

Avertismente.....	84
Introducere.....	90
Piese importante.....	91
Montarea în vehicul.....	92
Fixarea copilului în Stokke® iZi Go™ by BeSafe® .....	94
Îndepărtarea Stokke® iZi Go™ by BeSafe® .....	98
Scoaterea și reajustarea husei textile.....	99
Instrucțiuni de întreținere.....	99
Utilizarea Stokke® iZi Go™ by BeSafe® cu un cărucior de la Stokke .....	100
Garanție.....	101
Informații la punctele de vânzare.....	102



## Componente importante

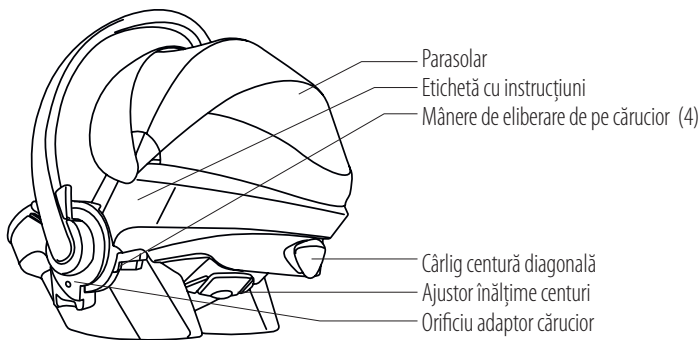
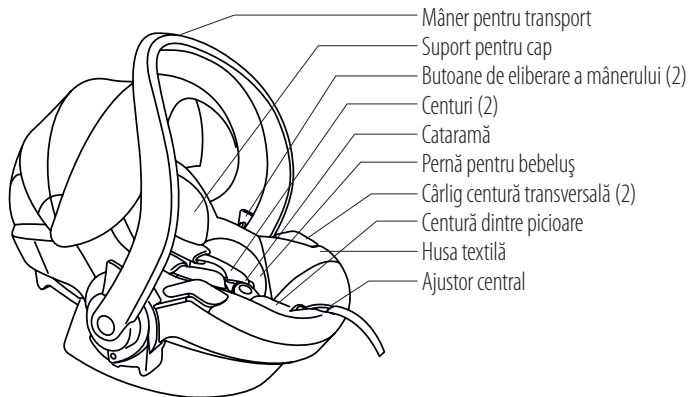

## Montarea în autovehicul

ESTE INTERZISĂ montarea scaunului pe bancheta pasagerului din față dacă AIRBAG-ul este ACTIVAT.



1. Amplasați scaunul pe bancheta autovehiculului. Aveți grijă ca mânerul pentru transport să fie în poziție de transport.

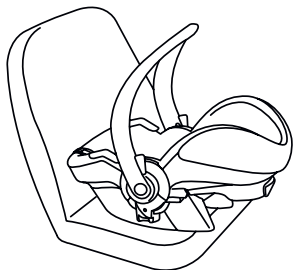

2. Treceți partea transversală a centurii de siguranță în 3 puncte peste părțile albastre prin cârlige și fixați centura de siguranță cu un "clic".

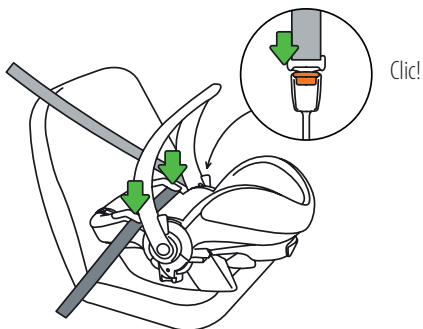

3. Treceți centura diagonală peste partea albastră prin cârligul din spatele scaunului.

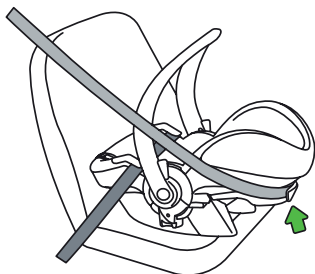

4. Strângeți centura de siguranță în 3 puncte trăgând-o prin cârligele centurii transversale și prin cârligul centurii diagonale până când este strânsă bine.

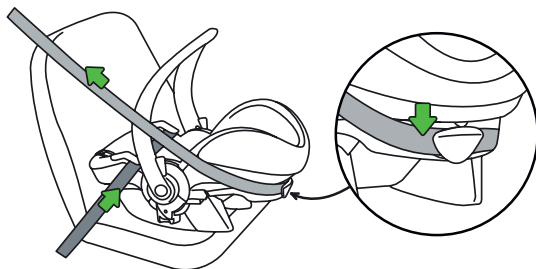

5. Lăsați mânerul de transport în poziție de transport.

6. Dacă amplasați scaunul pe bancheta din spate a autovehiculului, trebuie să împingeți scaunul pasagerului din față în spate, astfel încât să fie în contact cu scaunul copilului. Dacă îl amplasați pe scaunul din față, trebuie să împingeți scaunul din față înainte astfel încât scaunul copilului să fie în contact cu bordul mașinii. Dacă acest lucru nu este posibil, lăsați un spațiu de cel puțin 25 cm între scaunul copilului și spătarul scaunului din față sau bordul mașinii.

## Fixarea copilului în Stokke® iZi Go™ by BeSafe®

- Pentru a așeza copilul, puteți plia mânerul pentru transport în spatele scaunului în 2 poziții, apăsând simultan butoanele de eliberare a mânerului.

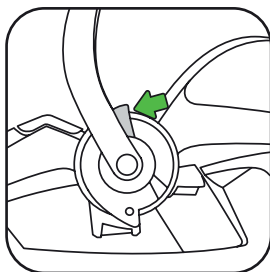

- Amplasați centurile pentru umeri: verificați dacă fantele centurilor sunt la același nivel cu umerii copilului.



- Înălțimea centurilor pentru umeri poate fi ajustată trăgând ajustorul înălțimii hamului în afară și deplasând ajustorul în sus sau în jos.

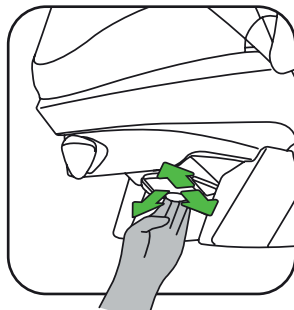
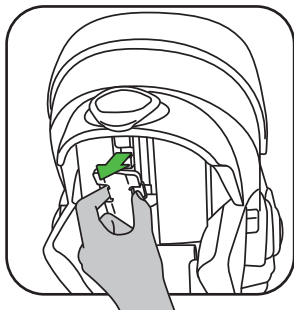

1. Trageți centurile în sus în timp ce apăsați butonul ajustorului central.

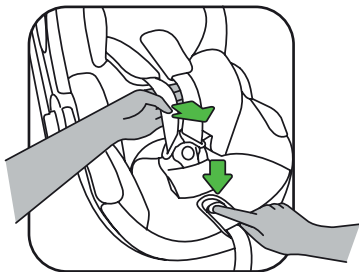

2. Deschideți catarama hamului.
3. Puneți centurile peste indicatorii portocalii din părțile laterale ale scaunului pentru a le reține în timp ce așezați copilul.

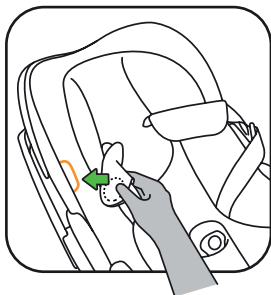

4. După ce ați așezat copilul, puneți centurile peste umerii copilului și închideți catarama: clic!

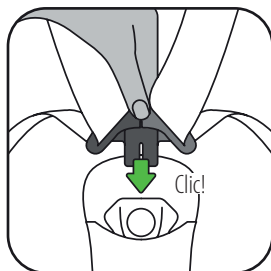
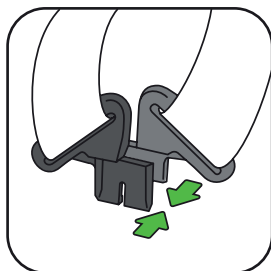



5. Trageți centura prin ajustorul central în direcția săgeții verzi în sus/ înainte.  
Continuați să trageți până când centura este confortabilă, însă bine strânsă.

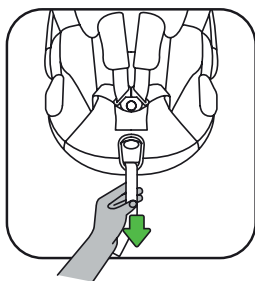

- Asigurați-vă că centurile hamului sunt întotdeauna blocate și strânse când copilul este în scaun.
- Puteți proteja copilul de soare, desfășurând parasolarul.



## Configurații pentru perne și hamuri pentru copii

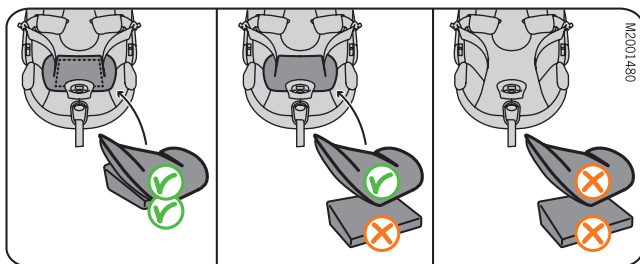

<60cm (0-4 luni)

**OK** la utilizarea pernelor și hamurilor pentru copii.

60–65cm (4-6 luni)

**ÎNDEPĂRTAȚI** perna pentru copii.

>65cm

(6 luni și peste)  
**ÎNDEPĂRTAȚI** perna și hamul pentru copii.

## Îndepărtarea Stokke® iZi Go™ by BeSafe®

- Scoateți centura diagonală din cârligul centurii diagonale din spate.
- Eliberați centura din catarama mașinii și scoateți centura din cârligele centurii transversale.

## Demontarea și montarea husei textile

### Demontarea husei textile

- Fiți atenți când scoateți husa, deoarece montarea se face la fel, dar în ordine inversă.
- Scoateți suportul pentru cap și perna pentru bebeluși.
- Desfaceți fermoarele. Nu scoateți centurile din cârligele scaunului.
- Scoateți complet husa textilă trăgând-o cu atenție de pe polistirenul expandat.

### Montarea husei textile

- Trageți centurile prin orificiile husei și închideți fermoarele.
- Trageți catarama prin partea textilă a centurii dintre picioare și ajustați orificiul pe ajustorul central.
- Fixați husa pe toate părțile, punând-o cu atenție între polistirenul expandat și scaun.

### Instrucțiuni de curățare

Husele Stokke® iZi Go™ by BeSafe® trebuie spălate în conformitate cu instrucțiunile de pe interiorul husei. Curățați harnașamentul manual cu apă și săpun delicat.

## Utilizarea Stokke® iZi Go™ by BeSafe® cu un cărucior de la Stokke

Stokke® iZi Go™ by BeSafe® se poate utiliza pe următoarele cărucioare:  
Stokke® Xplory®, Stokke® Crusi™ și Stokke® Scoot™.

### Montarea pe cărucior

Aliniați scaunul deasupra adaptoarelor căruciorului și deplasați-l în jos, clic de două ori! Punctele verzi de pe ambele părți indică faptul că scaunul este bine fixat.

- Scaunul de mașină trebuie să fie întotdeauna îndreptat spre părinte.

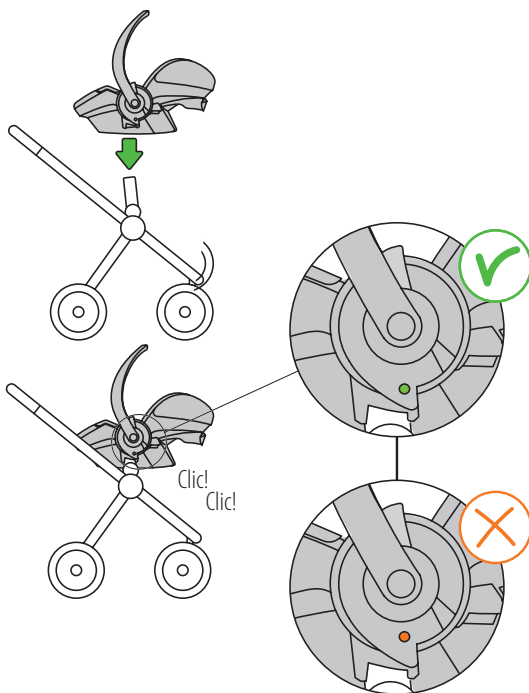

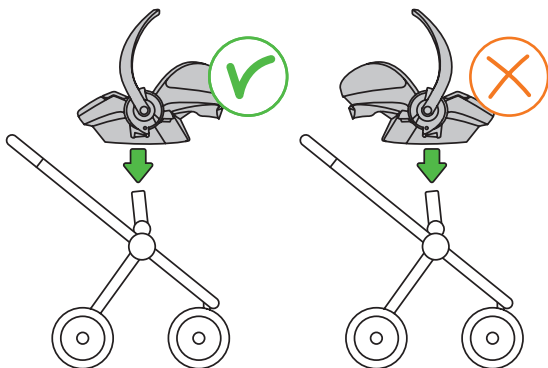

### Scoaterea din cărucior

- Puneți mânerul pentru transport în poziția de transport.
- Împingeți dispozitivul de eliberare a căruciorului în sus pe ambele părți în timp ce ridicați scaunul vertical din cărucior.

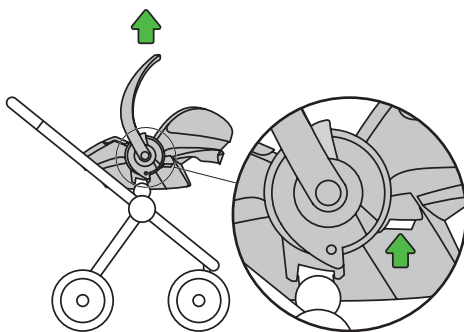

## Garanție

- Toate produsele Stokke BeSafe sunt proiectate, fabricate și testate cu grijă. Toate scaunele auto Stokke BeSafe pentru copii sunt testate periodic în decursul producției, în laboratorul nostru de testare. Mai mult, ele sunt testate de institute de testare independente.
- În cazul în care, într-o perioadă de 24 de luni de la data cumpărării, acest produs va prezenta defecte de materiale sau de fabricație, cu excepția husei textile și a centurilor, vă rugăm să-l returnați la magazinul de unde l-ați cumpărat.
- Garanția este valabilă numai atunci când utilizați scaunul în mod corespunzător și cu grijă. Vă rugăm să-l contactați pe dealerul dumneavoastră. El va decide dacă scaunul trebuie înapoiat la producător pentru reparare. Nu se poate cere înlocuirea sau returnarea. Repararea nu dă dreptul la extinderea garanției.
- Garanția nu este valabilă: când nu există chitanță, atunci când defectele sunt produse din cauza utilizării incorecte și neadecvate, atunci când defectele sunt produse prin suprasolicitare, utilizare neadecvată sau neglijență.

## Informații la punctele de vânzare

### Aviz pentru instalarea Cu SPATELE CĂTRE SENSUL DE MERS

Acesta este un Sistem de reținere a copilului universal. Este aprobat de regulamentul nr. 44.04, o serie de amendamente pentru utilizare generală în autovehicule prevăzute cu centuri de siguranță cu prindere în 3 puncte, aprobate de regulamentul UN/ECE nr. 16 sau alte norme echivalente.

RU

# РУКОВОДСТВО ПО ИСПОЛЬЗОВАНИЮ

## РАСПОЛОЖЕНИЕ против направления движения

### Stokke® iZi Go™ by BeSafe®

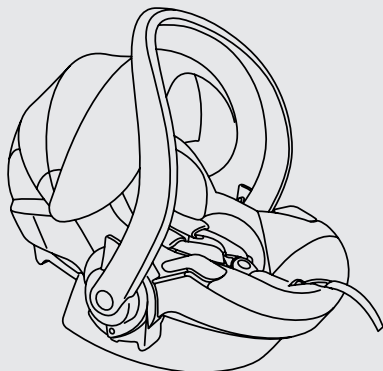

ECE R44 04

Испытано и одобрено

Группа  
0+

Вес  
0-13 кг

Возраст  
0-12 мес



User instruction.  
Play movie.

## ⚠ ПРЕДУПРЕЖДЕНИЕ!

- Важно прочесть это руководство по использованию, ПРЕЖДЕ ЧЕМ устанавливать это автокресло. Неправильная установка может подвергнуть угрозе здоровье и жизнь вашего ребенка.
- СОХРАНИТЕ это руководство по использованию для дальнейшей эксплуатации автокресла.
- ЗАПРЕЩАЕТСЯ устанавливать данное автокресло на переднем пассажирском сиденье, оснащенном ПОДУШКОЙ БЕЗОПАСНОСТИ В РАБОЧЕМ СОСТОЯНИИ.
- Автокресло можно устанавливать только против направления движения с помощью 3-точечного ремня, одобренного в соответствии с Правилom ЕЭК ООН №16 или другими эквивалентными стандартами.



- Кресло Stokke® iZi Go™ BeSafe® одобрено для Группы 0+, с ориентацией против направления движения, для веса 0-13 кг.





- Когда вес ребенка превысит 13 кг или уровень плеч станет выше самого верхнего положения плечевых лямок, необходимо перейти на использование автокресла для группы 1.
- При нахождении в автокресле, переноске и использовании автокресла вместе с коляской ребенок должен быть постоянно пристегнут внутренними ремнями безопасности.
- В местах чехла автокресла, отмеченных оранжевыми указателями, вставлены магниты. Магниты могут влиять на работу электронных приборов, таких как электрокардиостимуляторы.
- После аварии автокресло необходимо заменить. Несмотря на то, что оно может выглядеть неповрежденным, в случае еще одной аварии данное автокресло может не обеспечить надлежащую защиту ребенка.
- Следите за тем, чтобы автокресло не оказалось зажатым под тяжестью кресел, багажа или дверей.
- Перед каждым использованием убедитесь, что ремни безопасности не повреждены и не перекручены.
- Убедитесь, что расстояние между телом ребенка и ремнями безопасности не более 1 см.



## ⚠ ПРЕДУПРЕЖДЕНИЕ!

- Убедитесь, что пряжка ремня безопасности застегнута ровно, не перекручена и остается ниже крюка крепления ремня на сиденье.

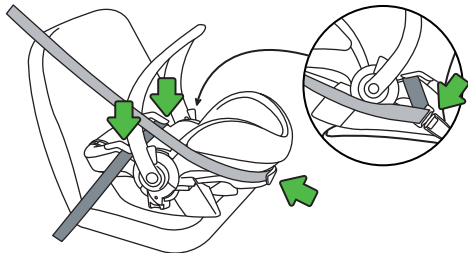

- НЕ УСТАНОВЛИВАЙТЕ ручку для переноски в нижнее положение при использовании автокресла в автомобиле. Во время езды ручка должна стоять вертикально, в положении для переноски.

- Используйте кресло только на сиденьях по направлению движения.



- НЕ пытайтесь разобрать, модернизировать или доукомплектовать автокресло. В случае использования не оригинальных деталей или аксессуаров гарантия аннулируется.
- НЕ подкладывайте под автокресло посторонние предметы, например подушку, чтобы приподнять его над уровнем пассажирского сиденья автомобиля. В случае аварии автокресло не сможет обеспечить надлежащую защиту ребенка.

← ПРЕДУПРЕЖДЕНИЕ!

- Обязательно сообщите всем пассажирам, как высвободить ребенка в экстренном случае.
- Пустое автокресло, находящееся в автомобиле, обязательно должно быть закреплено.
- Обязательно закрепляйте багаж и другие предметы надлежащим образом. При аварии незакрепленный багаж может причинить детям и взрослым тяжелые травмы.
- Никогда не используйте автокресло без чехла. Чехол является средством обеспечения безопасности и может быть заменен только оригинальным чехлом BeSafe.
- Под чехлом находится пенополистирол. Не придавливайте и не тяните за пенистый материал слишком сильно, так как его можно повредить.
- Запрещается использовать агрессивные чистящие средства, так как они могут повредить конструкционные материалы автокресла.
- Специалисты BeSafe рекомендуют не покупать и не продавать детские автокресла, бывшие в употреблении.
- НЕ используйте автокресло более 5 лет. В результате старения качество материала может изменяться.
- Находясь дома, НЕ усаживайте ребенка в автокресло на столе или рабочей поверхности.

## ПРЕДУПРЕЖДЕНИЕ!

- Установив детское автокресло в автомобиле, проверьте все места соприкосновения автокресла с элементами интерьера салона. Мы рекомендуем использовать в таких местах защитный чехол (BeSafe) во избежание порезов, отстинов и нарушения окраски, особенно в автомобилях с кожаным салоном.
- Убедитесь, что и 3-точечный ремень безопасности, и ремень безопасности на ребенке туго затянуты, чтобы не допустить нежелательного смещения или соскальзывания ребенка или кресла. Регулярно проверяйте ремни.
- Все пассажиры должны быть пристегнуты ремнями безопасности.
- Никогда не используйте двойные передние колеса, когда автокресло установлено на Stokke® Xplory®.
- При использовании на прогулочной коляске Stokke обязательно убедитесь, что кресло надежно закреплено. Если кресло не закреплено как следует, это может привести к серьезной травме или к смертельному исходу для Вашего ребенка.
- При установке на шасси прогулочной коляски Stokke: не поднимайте комплекс за автокресло.
- Всегда вынимайте ребенка из кресла при необходимости регулировки коляски и/или автокресла.
- Обязательно убедитесь, что ручка для переноски находится в должном положении, прежде чем переносить кресло.

← ПРЕДУПРЕЖДЕНИЕ!

- Если у вас возникли сомнения, проконсультируйтесь с производителем или продавцом.

## ПРЕДУПРЕЖДЕНИЕ!

**(EN 12790-2009): использование автокресла в качестве шезлонга**

- ВАЖНО! Сохраните это руководство для обращения при дальнейшей эксплуатации автокресла
- Никогда не оставляйте ребенка без присмотра.



EN 12790-2009

- Не используйте автокресло в качестве колыбели, если ребенок может сидеть самостоятельно.
- Это автокресло не предназначено для длительного сна ребенка.
- Опасно использовать это автокресло на приподнятой поверхности.
- Всегда используйте ремни безопасности.



## Вводные замечания

Не используйте изделие, не изучив и не усвоив предварительно данное руководство. Stokke рекомендует не приобретать и не продавать бывшие в употреблении детские автокресла. Большое количество автокресел, проданных по объявлениям или на барахолке, оказываются опасными для эксплуатации.

ХРАНИТЕ это руководство в кармашке сиденья.

## Содержание

Предупреждения .....	104
Введение .....	110
Основные элементы .....	111
Установка в автомобиле .....	112
Как усадить ребенка в Stokke® iZi Go™ BeSafe® .....	114
Снятие автокресла Stokke® iZi Go™ BeSafe® .....	118
Снятие и надевание чехла .....	119
Инструкции по стирке .....	119
Использование автокресла Stokke® iZi Go™ BeSafe® с прогулочной коляской Stokke .....	120
Гарантия .....	121
Дополнительная информация .....	122



## Основные элементы

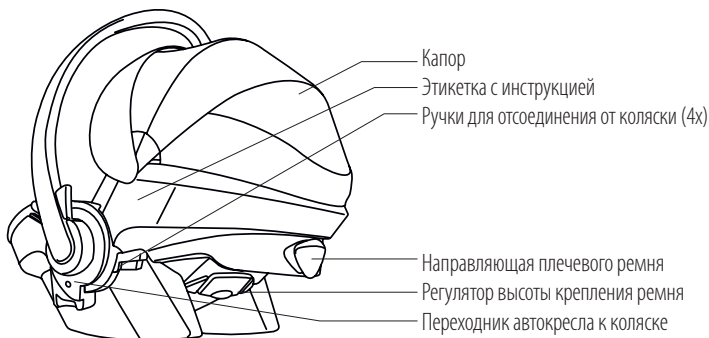
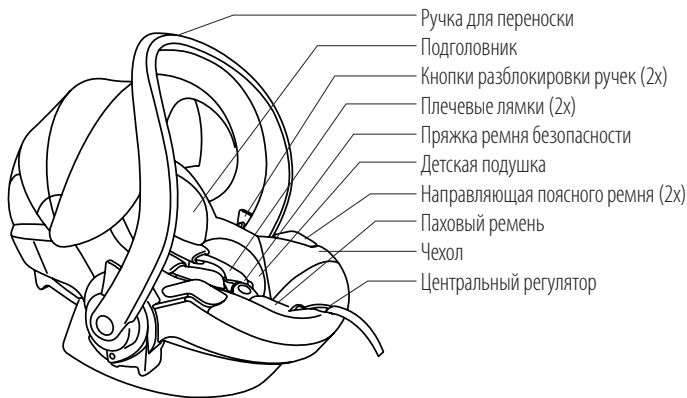

## Крепление ремня для расположения против направления движения

ЗАПРЕЩАЕТСЯ устанавливать данное автокресло на переднем пассажирском сиденье, оснащенном ПУДУШКОЙ БЕЗОПАСНОСТИ В РАБОЧЕМ СОСТОЯНИИ.



1. Расположите автокресло на сиденье автомобиля. Убедитесь, что ручка для переноски находится в положении для переноски.

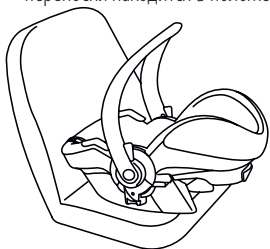

2. Проденьте поясной ремень 3-точечного ремня поверх деталей синего цвета в направляющие поясного ремня и пристегните ремень безопасности. Фиксация ремня будет сопровождаться щелчком.

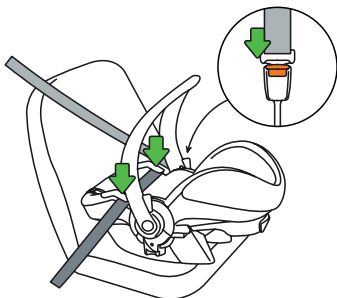

щелчок!



3. Проденьте плечевой ремень поверх детали синего цвета в направляющую плечевого ремня на задней стороне корпуса автокресла.

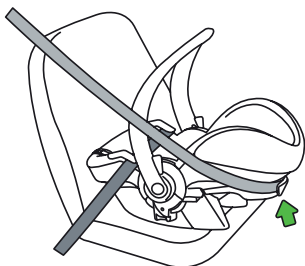

4. Затяните 3-точечный ремень, вложив его в направляющие поясного ремня и направляющую плечевого ремня так, чтобы он был туго натянут.

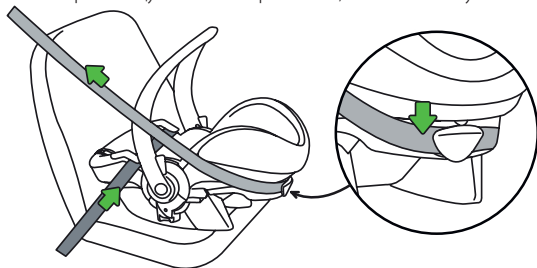

5. Оставьте ручку для переноски в положении для переноски.

6. В положении на заднем сидении автомобиля Вам следует откинуть переднее сидение автомобиля назад, так чтобы оно соприкасалось с детским автокреслом. В положении на переднем сидении, Вам следует подтянуть переднее сидение вперед, так чтобы детское автокресло соприкасалось с приборной панелью. Если это невозможно, максимальное пространство между детским автокреслом и спинкой переднего сидения или приборной панелью должно составлять 25 см.

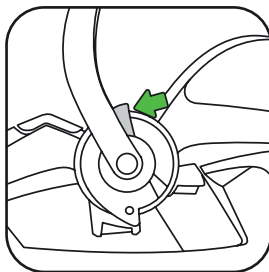

### Как усадить ребенка в Stokke® iZi Go™ BeSafe®

- Чтобы расположить Вашего ребёнка, Вы можете отогнуть ручку для переноски на две позиции так, чтобы ручка оказалась позади автокресла, нажав обе кнопки разблокировки ручки для переноски.
- Расположение плечевых лямок: Проверьте, чтобы отверстия для плечевых лямок были на одном уровне с плечами Вашего ребёнка.



- Высоту плечевых лямок можно отрегулировать, вытянув регулятор высоты крепления ремня и подняв или опустив регулятор.

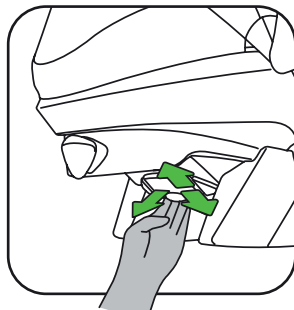
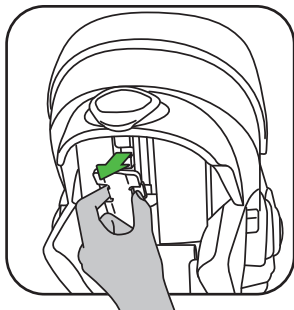

1. Нажимая кнопку центрального регулятора, потяните плечевые лямки вверх.

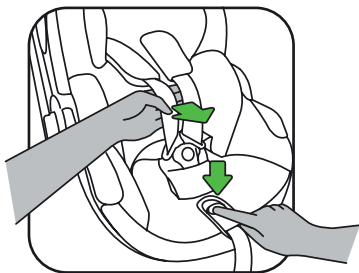

2. Откройте пряжку ремня.
3. Расположите плечевые ремни по разметкам оранжевого цвета по бокам автокресла так, чтобы ремни были расстегнуты в то время, как Вы будете помещать ребёнка в автокресло.

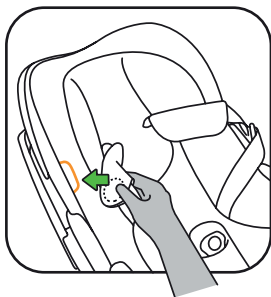

4. После помещения ребёнка, положите плечевые лямки на плечи ребёнка и застегните пряжку: щелчок!

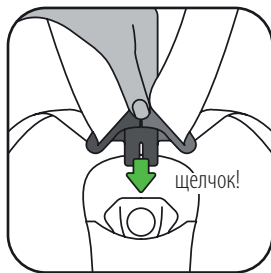
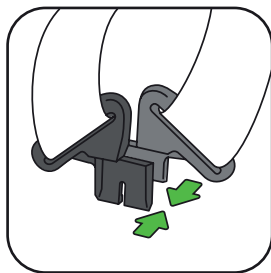

5. Протяните ремень сквозь центральный регулятор в направлении, указанном зеленой стрелкой прямо и вверх/вперед. Продолжайте протягивать до тех пор, пока ремни не будут натянуты туго, не создавая при этом дискомфорта.

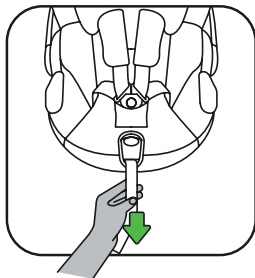

- Когда ребёнок находится в автокресле, обязательно убедитесь, что лямки ремня застегнуты и туго натянуты.
- Вы можете защитить Вашего ребёнка от солнца, развернув капор.



## Конфигурации сиденья-вставки для грудного малыша: подушка и вкладыш-гнездышко.

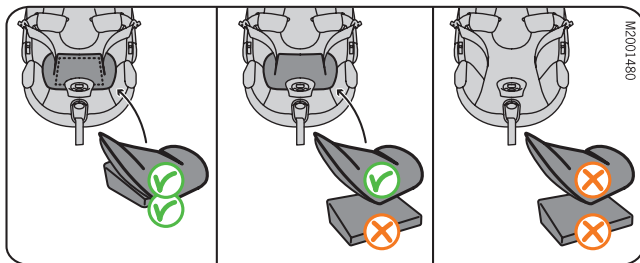

**<60cm (0-4 месяца)**

**ДА**, используйте и подушку, и вкладыш-гнездышко для младенца.

**60–65cm (4-6**

**месяцев)**  
**УДАЛИТЕ** подушку для младенца.

**>65cm (от 6**

**месяцев и старше)**  
**УДАЛИТЕ** подушку и вкладыш-гнездышко для младенца.

## Снятие автокресла Stokke® iZi Go™ BeSafe®

- Вытащите плечевой ремень из направляющей плечевого ремня на задней стороне.
- Освободите ремень из пряжки внутри автомобиля и вытащите ремень из направляющих поясного ремня.

## Снятие и надевание чехла

### Снятие чехла

- Снимая чехол, обратите внимание на то, что чехол надевается в обратном порядке.
- Снимите подголовник.
- Расстегните застёжки-молнии. Не снимайте лямки ремня с направляющих автокресла.
- Снимите весь чехол полностью, осторожно стягивая его с пенополистирола.

### Надевание чехла

- Протяните лямки ремня сквозь отверстия в чехле и застегните застёжки-молнии.
- Потяните пряжку сквозь накладку на паховый ремень и натяните отверстие для центрального регулятора на центральный регулятор.
- Закрепите чехол со всех сторон, осторожно располагая его между пенополистиролом и корпусом автокресла.

## Инструкции по стирке

Текстильное покрытие автокресла Stokke® iZi Go™ BeSafe® следует стирать в соответствии с инструкцией на внутренней стороне чехла. Стирайте ремни вручную водой и мягким мылом.

## Использование автокресла Stokke® iZi Go™ BeSafe® с прогулочной коляской Stokke

Автокресло Stokke® iZi Go™ BeSafe® можно использовать только на следующих прогулочных колясках: Stokke Xplory®, Stokke Crusi™ и Stokke Scoot™.

### Установка на коляске

Установите переходник автокресла на коляске на одном уровне над переходниками коляски и прямо опустите, щелчок (2x) ! Зеленые точки с обеих сторон означают, что сиденье закреплено правильно и надежно.

- Ребенок в автокресле должен всегда быть обращен лицом к родителю.

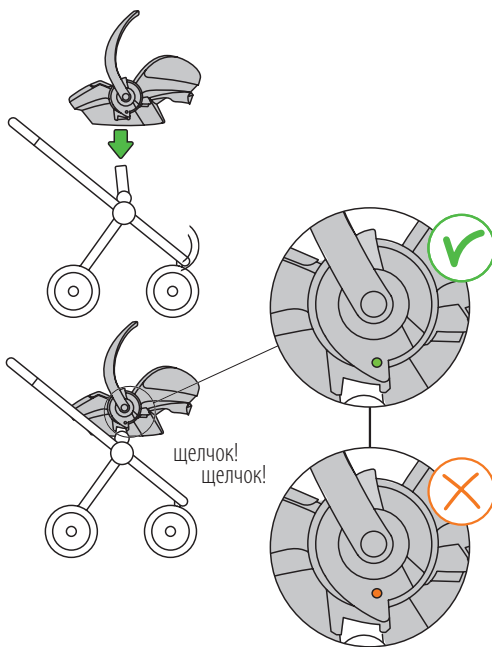



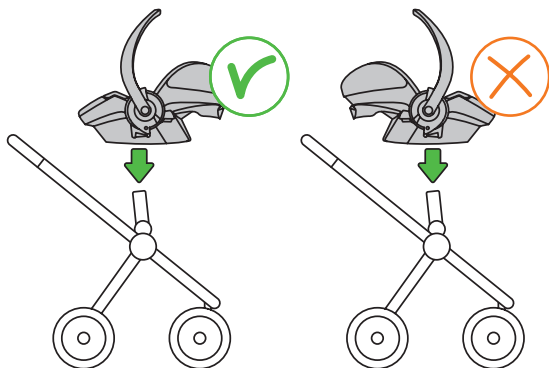

### Снятие автокресла с коляски

- Поставьте ручку для переноски в положение для переноски.
- Поднимите вверх ручки отсоединения от коляски с обеих сторон, вертикально поднимая автокресло с коляски.

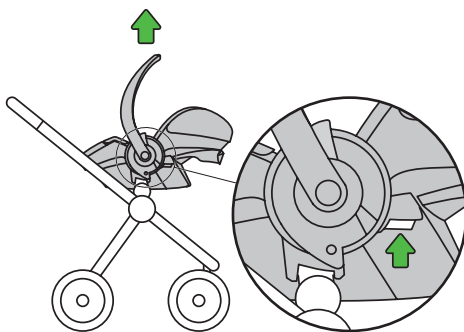

## Гарантия

- Мы самым тщательным образом подходим к разработке, изготовлению и испытаниям всех изделий Stokke BeSafe. Образцы всех серийно производимых автокресел Stokke BeSafe регулярно проходят лабораторные испытания. Кроме того, они проверяются независимыми испытательными институтами.
- Если в течение 24 месяцев со дня продажи в изделии будут выявлены неисправности, связанные с дефектами материалов или производства (за исключением чехлов и лямок ремней безопасности), просим вернуть автокресло в пункт его приобретения.
- Гарантия действует только при условии правильной и аккуратной эксплуатации автокресла. Пожалуйста, обратитесь к дилеру, который примет решение о возможности возврата автокресла производителю для ремонта. Требования о замене или возврате не принимаются. В случае выполнения ремонта гарантийный срок не продлевается.
- Гарантия аннулируется, если: отсутствует квитанция; причиной появления дефектов являются ошибки и нарушения условий эксплуатации; причиной появления дефектов является чрезмерная, неправильная или небрежная эксплуатация.

## Дополнительная информация

### Примечание по установке ПРОТИВ НАПРАВЛЕНИЯ ДВИЖЕНИЯ

Данное автокресло является универсальной системой безопасности для детей. Оно утверждено правилом № 44.04, рядом поправок для общего пользования в автомобилях, оснащенных 3-точечными ремнями безопасности, которые утверждены в соответствии с Правилom ЕЭК ООН №16 или другими эквивалентными стандартами.

TR

## KULLANIM KILAVUZU

Arkaya dönük

Stokke® iZi Go™ by BeSafe®

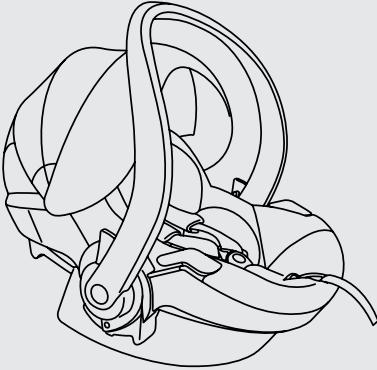

ECE R44 04

Test edilmiş ve onaylanmıştır

Grup  
0+

Ağırlık  
0-13 kg

Yaş  
0-12 m



User instruction.  
Play movie.

## ⚠ UYARI!

- Koltuğunuzu kurmadan ÖNCE bu kullanım kılavuzunu okumanız çok önemlidir. Hatalı kurulum çocuğunuzu tehlikeye sokacaktır.
- Bu kullanım kılavuzunu koltukla birlikte daha sonraki kullanımlar için SAKLAYINIZ.
- Koltuğun AKTİF HAVA YASTIĞINA SAHİP ön yolcu koltuğunda kullanılması YASAKTIR.
- Koltuk yalnızca 16 nolu UN/ECE Yönetmeliği'ne ya da eşdeğer başka bir standarda göre onaylanmış, 3 noktalı bir emniyet kemeriyle, arkaya dönük kullanım için onaylanmıştır.



- Stokke® BeSafe® iZi Go™, 0+ grubu için 0-13 kg arası, arkaya dönük kullanım için onaylanmıştır.
- Çocuk 13 kg'ın üzerine çıktığında veya omuz yüksekliği omuz kemerlerinin en yüksek pozisyonunu aştığında 1. grup koltuklara geçiş yapılmalıdır.

- iZi Go'da oturtuluđu süre boyunca, çocuđunuzun emniyet kemerlerinin bađlı olduđundan emin olun. Bu durum tařırken ve puset ile kullanılırken de geerlidir.
- Koltuk kılıfında turuncu iřaretli alanlarda mıknatıs bulunmaktadır. Mıknatıslar kalp pili gibi elektronik cihazları etkileyebilir.
- Kaza geiren arataki koltuk mutlaka deđiřtirilmelidir. Koltuk zarar almamıř gibi grnse de bařka bir kaza yapmanız durumunda çocuđunuzu gerektiđi gibi korumayabilir.
- iZi Go'yu valizler, koltuklar ve/veya dner kapılar tarafında hasar grmesinden koruyun.
- Her kullanımdan nce emniyet kemerlerinin hasar grmediđinden ve katlanmadıđından emin olun.
- Bebeđin omuzlarından geen kemer sıklıđı, kemer ile omuz arasına sizin 1 parmađınızdan fazlasının (1 cm) girmesine izin vermemelidir.
- Ara emniyet kemer tokasının dz olduđundan ve koltuk kemer kancasının altında kaldıđından emin olun.

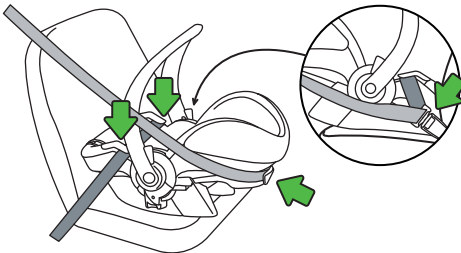

## ! UYARI!

- Koltuđu arata tařıma kolu ařađı konumdayken **KULLANMAYIN**. Kol, sürüş sırasında dikey tařıma konumunda olmalıdır.
- Koltuđu yalnızca öne dönük koltuklarda kullanın.
- Koltuđun herhangi bir parasını sökmeye, üzerinde deđiřiklik yapmaya veya ekleme yapmaya **ALIřMAYINIZ**. Orijinal olmayan paralar veya aksesuarlar kullanılırsa garanti geçerliliđini kaybedecektir.
- Çocuk koltuđunun seviyesini aracın yolcu koltuđundayken yükseltmek için yastık gibi herhangi bir nesne **KULLANMAYINIZ**. Aksi takdirde, kaza durumunda koltuk çocuđunuzu dođru řekilde koruyamayacaktır.
- Bütün yolcuların acil durumlarda çocuđunuzun koltuktan nasıl ıkarılacađını bildiđinden emin olunuz.
- Boř çocuk koltuđu ara içerisinde daima emniyet kemeriyle bađlı tutulmalıdır.
- Valizlerin veya diđer nesnelerin gerektiđi gibi emniyete alındıđından emin olunuz. Emniyete alınmamıř valizler kaza durumunda çocuklara ve yetiřkinlere ciddi zarar verebilir.
- Koltuđu kılıfsız asla kullanmayınız. Kılıf bir güvenlik özelliđidir ve yalnızca bařka bir orijinal BeSafe kılıfıyla deđiřtirilebilir.

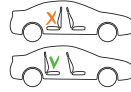

- Kılıfın altında EPS köpüğü kullanılmaktadır. Köpüğe zarar verilebileceğinden, köpüğü aşırı güç kullanarak itmeyiniz veya çekmeyiniz.
- Aşındırıcı temizlik ürünleri kullanmayınız; bu maddeler koltuğun ana malzemesine zarar verebilir.
- BeSafe çocuk koltuklarının ikinci el satılmamasını veya satın alınmamasını önerir.
- Koltuğu 5 yıldan uzun süre kullanmayınız. Eskime sebebiyle malzemelerin kalitesi değişebilir.
- Çocuğunuz içindeyken koltuğu evde masa veya tezgah üzerinde KULLANMAYINIZ.
- Çocuk koltuğu araç içerisine monte edildiğinde çocuk koltuğunun temas edebileceği tüm bölgeleri kontrol ediniz. Aracın ,özellikle deri ve ahşap iç kısmında kesik, iz oluşumu ve renk solmalarının önüne geçmek için özellikle bu alanlarda (BeSafe) koruma kılıfı kullanılmasını öneririz.
- Çocuğunuz ya da koltuğun istenmeden yer değiştirmesini önlemek için, 3 noktalı emniyet kemerinin ve çocuk emniyet kemerinin sıkıca bağlı olduğundan emin olun. Sık sık kontrol edin.
- Tüm yolcuların birer emniyet kemeriyle bağlı olması gerekmektedir.
- Koltuk Stokke® Xplory® pusete bağlı olduğunda asla iki tekerlek işlevini kullanmayın.

## UYARI!

- Bir Stokke pusetinde kullanıldığında koltuğun her zaman düzgün biçimde takıldığından emin olun. Düzgün takılmaması, çocuğun ciddi biçimde yaralanmasına ya da ölümüne neden olabilir.
- Koltuk bir Stokke pusetinin çerçevesine takılı olduğunda, koltuk ve çerçevenin bir arada olarak asla araba koltuğuna kaldırılmaması gerekir.
- Puset ve/veya araba koltuğunda ayarlamalar yaparken her zaman çocuğunuzu koltuktan kaldırın.
- Taşımadan önce her zaman, taşıma kolunun taşıma konumunda olduğundan emin olun.
- Şüphede kaldığınız durumlar için üreticiye veya bayinize başvurun.



# ! UYARI!

## (EN 12790-2009): anakucağının iç mekan kullanımı

- ÖNEMLİ! Bu kılavuzu, ileride başvurmak üzere saklayın.
- Çocuk her zaman gözetim altında olmalıdır.



EN 12790-2009

- Çocuğunuz yardımsız oturmaya başladıktan sonra bu ürünü iç mekan koltuğu olarak kullanmayın.
- Bu koltuk uzun süre uyuma amaçlı kullanıma yönelik değildir.
- Bu koltuğu yerden yüksekte kullanmak tehlikelidir.
- Koltuk içindeyken çocuğunuzu her zaman koltuk emniyet kemeri ile bağlayın.



## Giriş

Bu kullanıcı kılavuzunu dikkatle okuyana ve anlayana kadar bu ürünü kullanmayın. Stokke, çocuk koltuklarının ikinci el satın alınmamasını ya da başkasına satılmamasını önerir. Yerel önerilerle ya da evden satışlarda satılan koltukların çoğunun tehlikeli olduğu anlaşılmıştır. Bu kullanıcı kılavuzunu koltuğun cebinde TAŞIYIN.

## İçindekiler

Uyarılar.....	124
Giriş.....	130
Önemli parçalar.....	131
Arabaya takma.....	132
Çocuğunuzu Stokke® BeSafe® iZi Go™'ya oturtma.....	134
Stokke® BeSafe® iZi Go™'yu çıkartma.....	138
Kılıfın çıkartılması ve tekrar takılması.....	139
Temizleme talimatları.....	139
Stokke® BeSafe® iZi Go™'yu, bir Stokke pusetiyle kullanma.....	140
Garanti.....	141
Satış noktası bilgisi.....	142

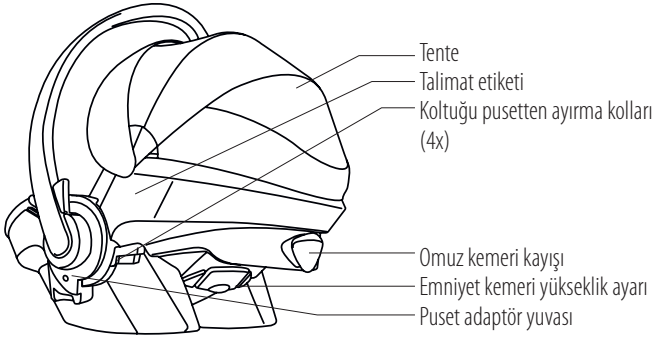
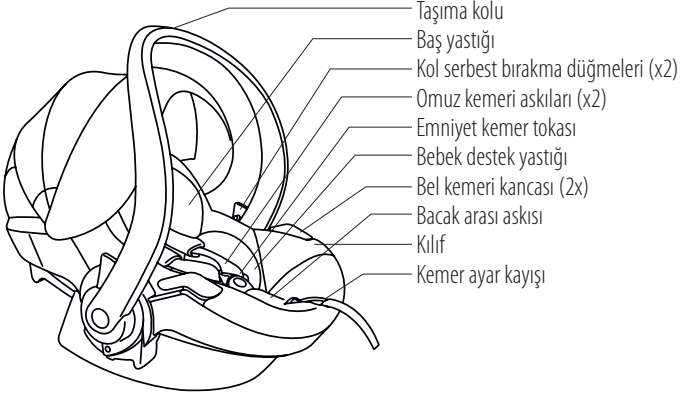

**Önemli parçalar**

## Arkaya dönük koltuğun kemer kurulumu

Koltuğun AKTİF HAVA YASTIĞINA SAHİP ön yolcu koltuğunda kullanılması YASAKTIR.



1. Koltuğu araç koltuğuna yerleştirin. Taşıma kolunun taşıma konumunda olduğundan emin olun.

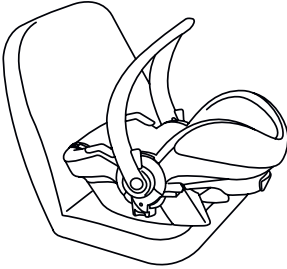

2. 3 noktalı araç emniyet bel kemerini mavi renkli kemer montaj noktalarından geçirin ve koltuk kemerini bir "klik" ile sabitleyin.

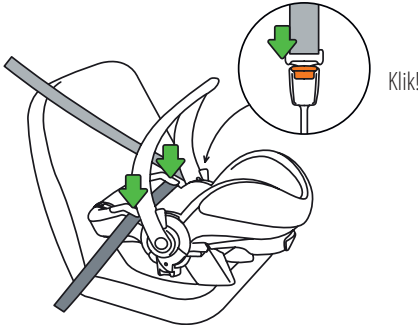

3. Omuz kemerini, mavi parçalar üzerinden koltuk iskeletinin arka tarafındaki omuz kemeri yuvası içinden geçirin.

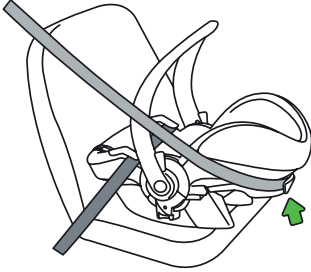

4. 3 noktalı kemeri bel kemeri yuvaları ve omuz kemeri yuvası içinden çekerek kemeri gerçekten sıkı bağlanıncaya kadar sıkın.

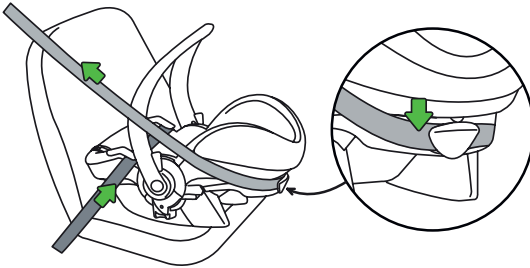

5. Taşıma kolunu taşıma konumunda bırakın.

6. Araç arka koltuğuna yerleştirmiş olduğunuz çocuk koltuğunu güvenli bir şekilde sabitleyebilmek için; araç ön koltuğunu arkaya doğru iterek, çocuk koltuğunu araç ön ve arka koltuğu arasında sıkıştırın. Çocuk koltuğunun ön koltukta kullanılması halinde, ön koltuğu çocuk koltuğu torpido gözüyle temas edecek biçimde ileri itmелisiniz. Bu mümkün değilse, çocuk koltuğu ile ön koltuğun arkalığı veya torpido gözü arasında en fazla 25 cm mesafe bırakmalısınız.

## Çocuđunuzu Stokke® BeSafe® iZi Go™'ya oturtma

- Tařıma kolunu kol serbest bırakma düğmelerine basarak geriye aldıktan sonra çocuđunuzu rahatça yerleřtirebilirsiniz.

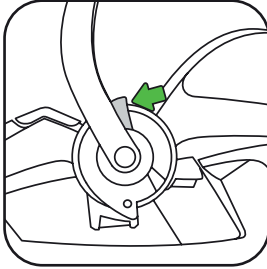

- Omuz kemerlerinin konumu: Omuz kemeri yuvalarının çocuđun omuzlarıyla aynı hizada olduđunu kontrol edin.



- Omuz kemerlerinin yüksekliđi, koltuk kasası arkasındaki emniyet kemeri yüksekliđi ayarını dıřarı çekerek ve yukarı veya ařađı hareket ettirerek ayarlanabilirsiniz

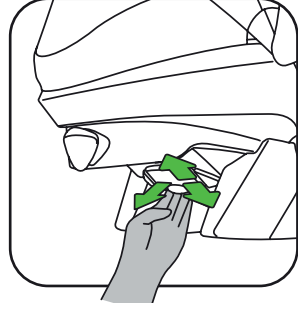
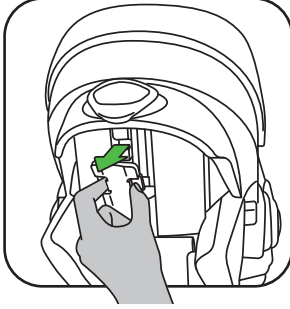

1. Kemer ayar kayıřı düđmesine basarken omuz kemerlerini yukarı çekin.

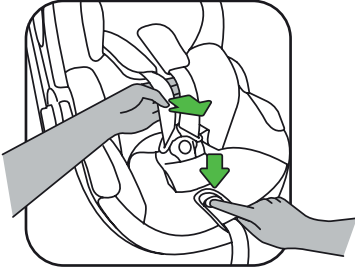

2. Emniyet kemer tokasını açın.
3. Çocuđu yerleřtirirken, emniyet kemerini ađık tutmak iin omuz kemerlerini koltuđun yanlarındaki turuncu iřaretlerin zerine yerleřtirin.

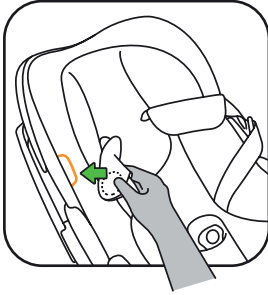

4. ocuk koltuđa oturtulduđuna omuz kemerlerini ocuđun omuzları zerine yerleřtirin ve tokayı kapatın: klik!

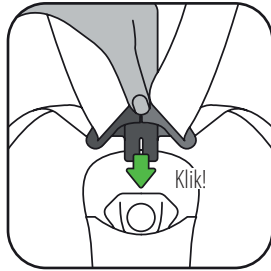
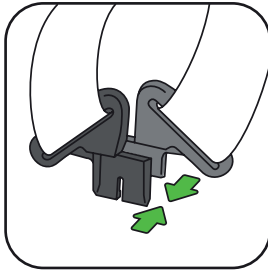



5. Emniyet kemeri askısını kemer ayarı kayışından yeşil ok yönünde dümdüz yukarı/ileri çekin. Emniyet kemeri rahat ama sıkı oluncaya kadar çekmeye devam edin.

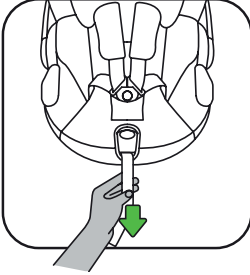

- Çocuk koltuktayken emniyet kemerinin her zaman kilitli ve sıkılmış olduğundan emin olun.
- Çocukunuzu tenteyi açarak güneşe karşı koruyabilirsiniz.



## Bebek minder ve destek pedi yapılandırılmaları

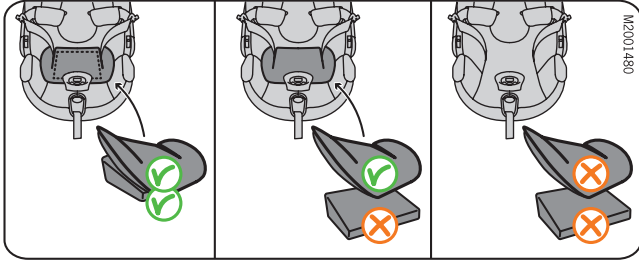

<60cm (0-4 aylık)

Bebek minder ve destek  
pedi **KULLANILABİLİR.**

60–65cm (4-6 aylık)

Bebek minderini  
**ÇIKARIN.**

>65cm (6 aylık ve  
daha büyük)

Bebek minderini ve  
destek pedini **ÇIKARIN.**

## Stokke® BeSafe® iZi Go™'yu çıkartma

- Omuz kemerini arka taraftaki omuz kemeri yuvasından çıkarın.
- Kemer arabadaki tokadan çıkarın ve kemeri bel kemeri yuvalarından çıkarın.

## Kılıfın çıkarılması ve tekrar takılması

### Kılıfın çıkarılması

- Kılıfın çıkarılışına dikkat edin, çünkü kılıf ters işlemlerle takılır.
- Baş yastığını ve destek yastığını çıkarın.
- Fermuarları açın. Emniyet kemeri askılarını koltuktaki kancalardan çıkarmayın.
- Kılıfın tamamını köpükten dikkatli çekerek çıkarın.

### Kılıfın tekrar takılması

- Emniyet kemeri askılarını kılıftaki kemer boşluklarından geçirip fermuarları kapatın.
- Tokayı bacak arası kayış kılıfının içinden çekin ve kemer ayar kayışı deliğini kemer ayar kayışının üzerine çekin.
- Kılıfı köpükle koltuk kasası arasına yerleştirerek her yönden sabitleyin.

## Temizleme talimatları

Stokke® BeSafe® iZi Go™'nin kılıfları, kapakların iç tarafında bulunan talimatlara uygun olarak yıkanmalıdır. Kemeri, su ve yumuşak bir sabunla elde yıkayın.

## Stokke® BeSafe® iZi Go™'yu, bir Stokke pusetiyle kullanma

Stokke® BeSafe® iZi Go™ yalnızca aşağıdaki pusetlerde kullanılabilir:  
Stokke® Xplory®, Stokke® Crusi™ ve Stokke® Scoot™.

### Pusette montaj

Puset adaptör yuvasını pusetin adaptörleri üzerine hizalayıp dümdüz aşağı hareket ettirin, klik (2x)! Her iki yandaki yeşil noktalar, koltuğun düzgün biçimde bağlandığını gösterir.

- Araba koltuğunun, her zaman ebeveyne dönük olacak şekilde durması gerekmektedir.

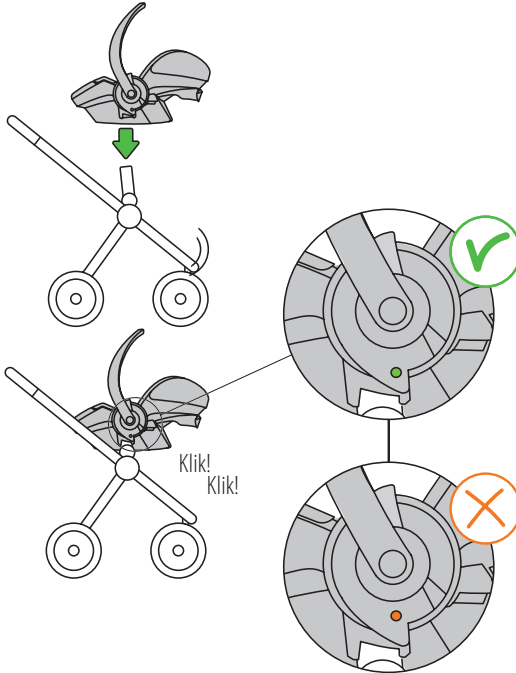

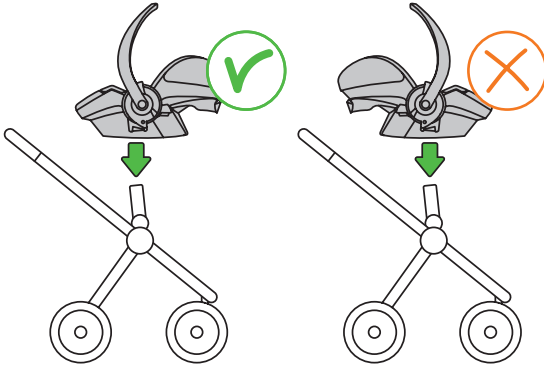

### Pusetten çıkarma

- Taşıma kolunu taşıma konumuna getirin.
- Puset kilidini her iki taraftan yukarı iterek koltuğu dikey olarak pusetten kaldırın.

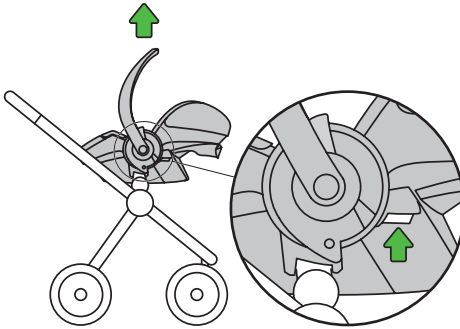

## Garanti

- Tüm Stokke BeSafe ürünleri dikkatlice tasarlanmış, üretilmiş ve test edilmiştir. Stokke BeSafe çocuk koltuklarımızın tamamı sürekli üretimimizin yanısıra test laboratuvarımızda düzenli olarak test edilmektedir. Ayrıca bağımsız test enstitüleri tarafından da testlere tabi tutulmaktadır.
- Bu ürün, kılıflar ve emniyet kemeri askıları haricinde, malzeme veya üretim hatası nedeniyle satın alındıktan sonraki 24 ay içerisinde arızalanırsa lütfen ilk satın aldığınız yere iade ediniz.
- Garanti, koltuğun yalnızca gerektiği gibi ve dikkatle kullanılması durumunda geçerli olacaktır. Lütfen satıcınızla görüşünüz, koltuğun tamir için üreticiye iade edilip edilmeyeceğine satıcı karar verecektir. Yenileme veya iade talep edilemez. Koltuğun tamir edilmesi durumunda garanti uzatılmaz.
- Garanti şu durumlarda geçersiz olur: satış fişi olmadığında; hatalar yanlış ve uygunsuz kullanımdan kaynaklandığında; hatalar istismar, hor ve yanlış kullanma veya ihmalkarlık sebebiyle oluştuğunda.

## Satış noktası bilgisi

### ARKAYA DÖNÜK kurulum ile ilgili uyarı

Bu sistem evrensel bir Çocuk Sabitleme Sistemidir. UN/ECE 16 Sayılı Direktife veya diğer eşdeğer standartlara göre onaylanmış 3 noktalı araba emniyet kemeriyle donatılmış araçlarda genel kullanım için bir dizi değişiklikle 44.04 sayılı direktife göre onaylanmıştır.

UA

## КЕРІВНИЦТВО З КОРИСТУВАННЯ

Розташування проти напрямку руху

Stokke® iZi Go™ by BeSafe®

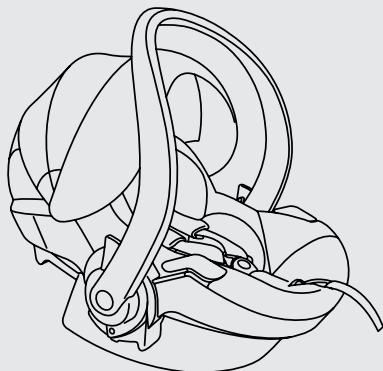

ECE R44 04

Випробувано та затверджено

Група  
0+

Вага  
0-13 кг

Вік  
0-12 міс.



User instruction.  
Play movie.

## ⚠ ПОПЕРЕДЖЕННЯ!

- Важливо прочитати це керівництво з використання, ПЕРШ НІЖ встановлювати це автокрісло. Неправильний монтаж може створити небезпеку для дитини.
- ЗБЕРІГАТИ це керівництво з користування для подальшої експлуатації автокрісла.
- ЗАБОРОНЕНО встановлювати це автокрісло на передньому пасажирському сидінні, яке обладнано ПОДУШКОЮ БЕЗПЕКИ У РОБОЧОМУ СТАНІ.



- Це автокрісло можна встановлювати виключно проти напрямку руху, з 3-точковим автомобільним ременем безпеки, який дозволений до використання згідно з Постановою ООН/ЄЕК № 16 або відповідає іншим рівноцінним стандартам.



- Stokke® iZi Go™ виробництва BeSafe® сертифіковано для дітей вікової групи 0+, монтаж проти напрямку руху, вага 0-13 кг.





- Якщо вага дитини перевищує 13 кг, або плечі дитини сягають найвищого положення плечових ременів, необхідно перейти на автокрісло групи 1.
- Під час перебування в автокріслі дитина повинна буди постійно пристебнута внутрішніми ременями безпеки. Те саме є чинним для випадків перенесення сидіння та використання його у комбінації з дитячим візком.
- У місцях чохла сидінь, які позначені помаранчевими позначками, встановлені магніти. Магніти можуть впливати на роботу електронних приладів, зокрема, електрокардіостимуляторів.
- Після аварії автокрісло завжди необхідно міняти. Хоча воно може виглядати непошкодженим, у випадку ще однієї аварії воно може не забезпечити належний захист дитини.
- Слід уникати затискання автокрісла під вагою багажу, сидінь та/або дверей.
- Перед кожним використанням слід переконатися, що ремені безпеки не пошкоджені та не перекручені.
- Переконайтеся, що відстань між тілом дитини та ременями безпеки не перевищує одного пальця (1 см).



## ⚠ ПОПЕРЕДЖЕННЯ!

- Слід переконаватися, що ремені безпеки автомобіля проходять суворо у напрямних та зупиняються нижче напрямної реміня на сидінні.

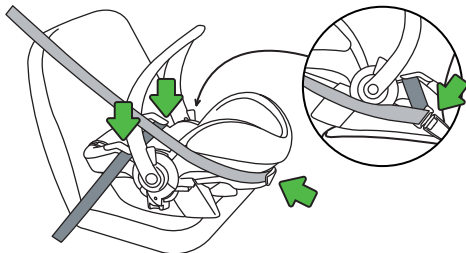

- НЕ ВСТАНОВЛЮВАТИ ручку для перенесення у нижнє положення під час користування автокріслом в автомобілі. Під час руху ручка має стояти вертикально, у положенні для перенесення.

- Користуватись автокріслом лише на сидіннях, які розташовані у напрямку руху.



- НЕ РОБИТИ СПРОБ розібрати автокрісло, внести зміни до його конструкції або додати до нього будь-яку деталь. У разі використання будь-яких неоригінальних компонентів чи приладдя гарантію буде анульовано.
- НІ В ЯКОМУ РАЗІ не підкладати на сидіння жодних предметів, наприклад, подушок, щоб підняти дитяче автокрісло над рівнем сидіння у автомобілі. У випадку аварії крісло не зможе захистити дитину належним чином.

← ПОПЕРЕДЖЕННЯ!

- Переконайтеся, що всі пасажери знають, як визволити дитину з автокрісла в екстреному випадку.
- Порожнє автокрісло, що знаходиться в салоні автомобіля, повинно бути завжди закріплене.
- Обов'язково закріплюйте багаж та інші предмети належним чином. Незакріплений багаж у випадку аварії може спричинити важкі травми дітям та дорослим.
- Ні в якому разі не користуватися автокріслом без чохла. Чохол автокрісла виконує функції захисту дитини; його можна замінити лише на оригінальний чохол виробництва BeSafe.
- Під чохлам знаходиться пінополістирол. Не тиснути на прокладку з піноматеріалу та не тягнути за неї, інакше піноматеріал може бути пошкоджений.
- Заборонено користуватися чистильними засобами агресивної дії; вони можуть пошкодити матеріали, з яких виготовлене автокрісло.
- Фахівці BeSafe радять не купувати та не продавати дитячі автокрісла, що були у вжитку.
- НЕ користуватися автокріслом протягом строку понад 5 років. Внаслідок старіння якість матеріалу може змінитись.
- Перебуваючи вдома, НЕ САДЖАТИ дитину в автокрісло на столі або робочій поверхні.

## ПОПЕРЕДЖЕННЯ!

- Встановлюючи дитяче автокрісло в автомобілі, треба перевірити усі місця, де автокрісло торкається елементів салону. Радимо використовувати у таких випадках захисний чохол (BeSafe), щоб уникнути порізів, плям та вицвітання внутрішніх елементів салону, зокрема, в автомобілях зі шкіряним або дерев'яним оздобленням салону.
- Слід переконатись, що 3-точковий ремінь та дитячий ремінь безпеки обидва затягнуті щільно, щоб запобігти будь-якому небажаному переміщенню дитини або сидіння. Перевірки слід виконувати часто.
- Усі пасажери мають бути пристебнуті ременями безпеки.
- Ні в якому разі не користуватися функцією двох коліс, якщо автокрісло кріпиться до дитячого візка Stokke® Xplory®.
- Завжди слід перевіряти належне кріплення автокрісла, якщо воно використовується разом з візком виробництва Stokke. Неналежне кріплення може призвести до серйозних травм або смерті дитини.
- Якщо автокрісло кріпиться до шасі дитячого візка Stokke, комбінацію обох виробів заборонено піднімати, тримаючи за автокрісло.
- Необхідно завжди виймати дитину з автокрісла під час регулювання положення візку та/або автокрісла.

- У будь-якому випадку слід переконатись, що ручка для перенесення знаходиться у положенні для перенесення, перш ніж переносити автокрісло.
- У разі сумнівів слід звернутися до виробника засобів захисту дитини або до крамниці роздрібної торгівлі.

## ПОПЕРЕДЖЕННЯ!

**(EN 12790-2009): використання сидіння як люльки з відкидною спинкою**

- УВАГА! Це керівництво необхідно зберегти для довідок у майбутньому.
- Ніколи не залишати дитину без нагляду.



EN 12790-2009

- Не використовувати автокрісло як відкидний шезлонг, якщо дитина вже може сидіти самостійно.
- Це автокрісло не призначене для тривалого сну дитини.
- Небезпечно користуватись цим автокріслом на поверхні, що знаходиться на підвищенні.
- Слід завжди користуватися ременями безпеки.



## Вступ

Перед використанням цього виробу необхідно обов'язково прочитати та зрозуміти зміст цього керівництва з користування.

Фахівці Stokke радять не купувати та не продавати дитячі автокрісла, які перебували у вжитку. Багато автокрісел, які продані місцевими розповсюджувачами та у крамницях товарів для автомобілів та човнів було визнано небезпечними. ТРИМАТИ це керівництво з користування у кишені автокрісла.

## Зміст

Попередження .....	144
Вступ.....	150
Найважливіші деталі.....	151
Монтаж у автомобілі .....	152
Припасування дитини до автокрісла Stokke® iZi Go™ виробництва BeSafe® ..	154
Демонтаж Stokke® iZi Go™ виробництва BeSafe® .....	158
Зняття та встановлення чохла .....	158
Інструкції з чищення .....	159
Використання Stokke® iZi Go™ виробництва BeSafe® з дитячим візком Stokke	160
Гарантія .....	161
Інформація для торговельного підприємства.....	162



## Найважливіші деталі

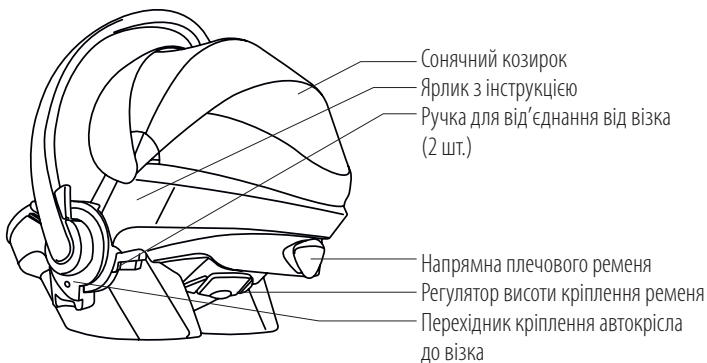
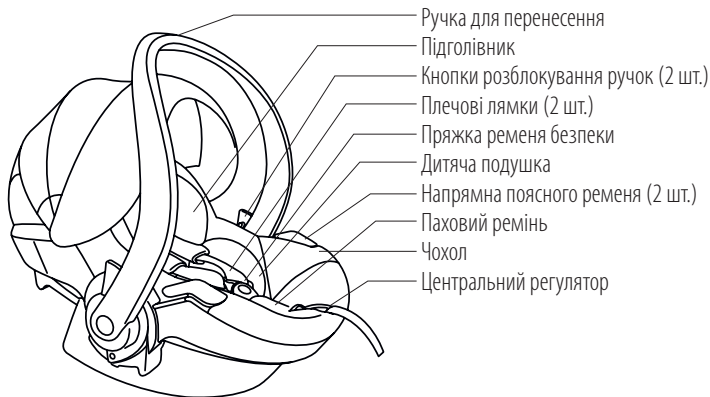

## Монтаж у автомобілі

ЗАБОРОНЕНО встановлювати це автокрісло на передньому пасажирському сидінні, яке обладнано ПОДУШКОЮ БЕЗПЕКИ у РОБОЧОМУ СТАНІ.



1. Розташувати автокрісло на сидінні автомобіля. Переконайтесь, що ручка для перенесення знаходиться у положенні для перенесення.

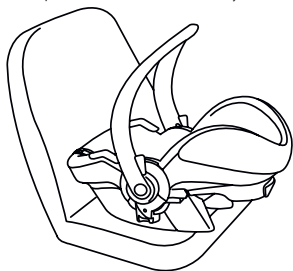

2. Простягнути поясний ремінь 3-точкового ременя безпеки поверх деталей блакитного кольору до напрямних поясного ременя та пристебнути ремінь сидіння до фіксації з відчутним клацанням.

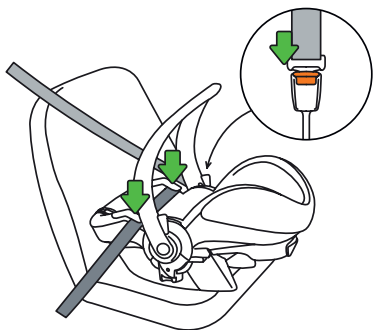

клац!



3. Протягнути плечовий ремінь поверх деталі блакитного кольору до напрямної плечового ремня з тильного боку корпусу автокрісла.

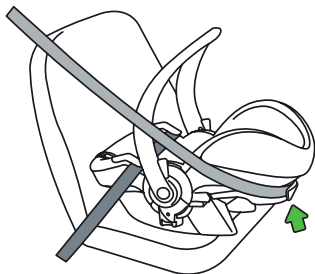

4. Затягнути 3-точковий ремінь, протягнувши його по напрямним поясного ремня та напрямній плечового ремня так, щоб він був дійсно туго натягнутий.

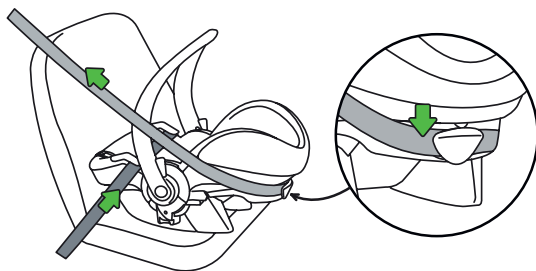

5. Залишити ручку для перенесення у положенні для перенесення.
6. У положенні на задньому сидінні автомобіля слід посунути переднє сидіння назад так, щоб воно торкалося дитячого автокрісла. У положенні на передньому сидінні слід посунути переднє сидіння вперед, щоб дитяче автокрісло торкалося панелі приладів. Якщо це неможливо, слід залишити простір принаймні 25 см між дитячим автокріслом та спинкою переднього сидіння або панеллю приладів.

## Припасування дитини до автокрісла Stokke® iZi Go™ виробництва BeSafe®

- Щоб правильно посадити дитину, можна скласти ручку для перенесення у двох позиціях, натиснувши для цього обидві кнопки розблокування ручки для перенесення.

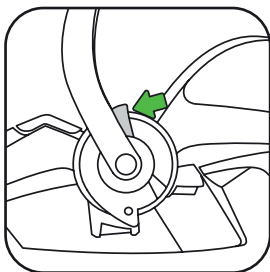

- Розташування плечових лямок: Перевірити, чи знаходяться отвори для плечових лямок врівень з плечима дитини.



- Висоту плечових лямок можна відрегулювати, витягнувши регулятор висоти кріплення ремня та піднявши (опустивши) регулятор.

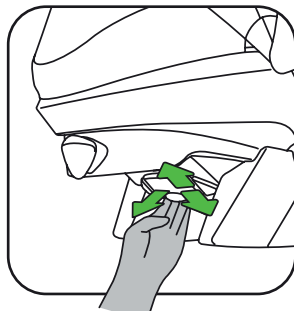
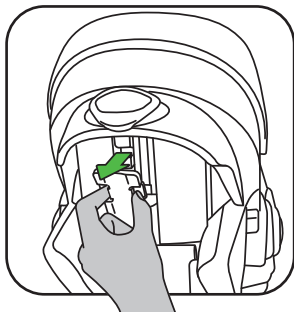

1. Утримуючи натисненою кнопку центрального регулятора, потягнути плечові лямки угору.

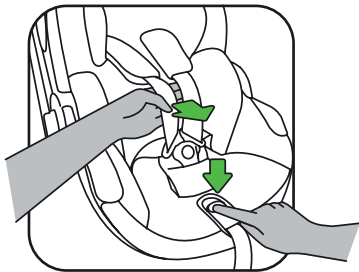

2. Відкрити пряжку ременя.
3. Розташувати плечові лямки по позначках помаранчевого кольору з обох боків автокрісла, що дозволить утримувати ремені відкритими, доки ви розташовуватимете дитину в автокріслі.

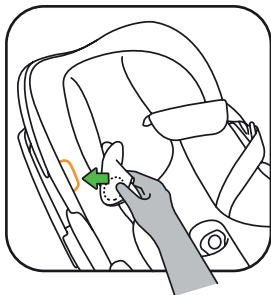

4. Коли дитина буде зручно розташована у кріслі, треба накласти плечові лямки на плечі дитини та застебнути пряжку: **кляц!**

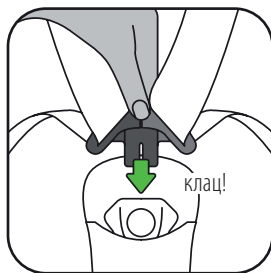
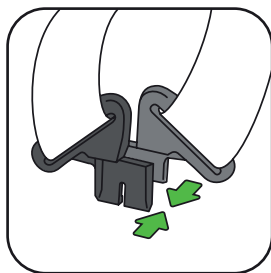

5. Протягнути ремінь крізь центральний регулятор у напрямку, який позначений зеленою стрілкою прямо та вгору/вперед. Продовжувати протягувати ремінь, доки ремені безпеки не будуть туго натягнуті, проте, не створюючи дискомфорту.

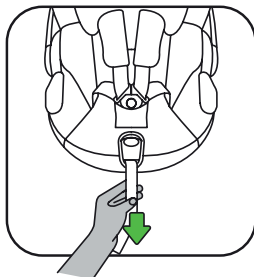

- Коли дитина перебуває в автокріслі, слід переконатись, що лямки ременя застебнуті та туго натягнуті.
- Захистити дитину від сонця можна, якщо розкрити сонячний козирок.



## Конфігурації дитячої подушки та формованої вкладки

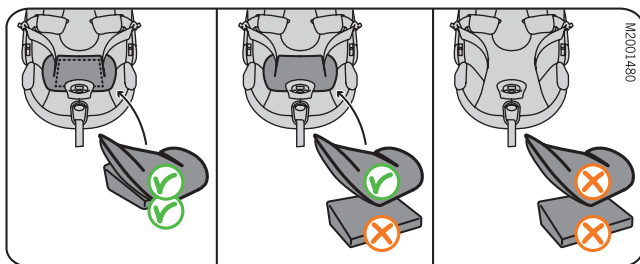

**<60cm** (від народження до 4 місяців)  
**МОЖНА**

використовувати дитячу подушку та формовану вкладку.

**60–65cm** (від 4 до 6 місяців)  
**ВИЙНЯТИ** дитячу подушку.

**>65cm** (6 місяців і старше)  
**ВИЙНЯТИ** дитячу подушку і формовану вкладку.

## Демонтаж Stokke® iZi Go™ виробництва BeSafe®

- Витягнути плечовий ремінь з напрямної плечевого ремня з заднього боку.
- Звільнити ремінь з пряжки всередині салону та витягнути ремінь з напрямних поясного ремня.

## **Зняття та встановлення чохла**

### **Зняття чохла**

- Знімаючи чохол, слід пам'ятати, що надягати його доведеться у зворотньому порядку.
- Зняти підголівник та дитячу подушку.
- Розстебнути застібки-блискавки. Не знімати лямки ременя с напрямних автокрісла.
- Зняти весь чохол повністю, обережно стягуючи його з пінополістиролу.

### **Повторне надягання чохла**

- Протягнути лямки ременя крізь отвори у чохлах та застебнути застібки-блискавки.
- Протягнути пряжку крізь накладку на паховий ремінь та підтягнути отвір для центрального регулятора, щоб цей отвір був розташований над центральним регулятором.
- Закріпити чохол з усіх сторін, обережно розташовуючи його між пінополістиролом та корпусом автокрісла.

### **Інструкції з чищення**

Чохли Stokke® iZi Go™ виробництва BeSafe® необхідно чистити у відповідності до інструкцій, які наведені на зворотній стороні чохла. Чистити захисне спорядження вручну за допомогою води з милом м'якої дії.

## Використання Stokke® iZi Go™ виробництва BeSafe® з дитячим візком Stokke

Автокрісло Stokke® iZi Go™ виробництва BeSafe® можна використовувати лише у сполученні з дитячими візками таких моделей: Stokke® Xplory®, Stokke® Crusi™ та Stokke® Scoot™.

### Монтаж на дитячому візку

Встановити перехідник автокрісла на візку врівень з перехідниками візка та просто опустити донизу, з відчутною фіксацією (клац! = 2 рази). Зелені крапки с обох сторін вказують на те, що автокрісло закріплено належним чином.

- Автокрісло завжди має бути встановлено у положенні лицевою стороною до одного з батьків.

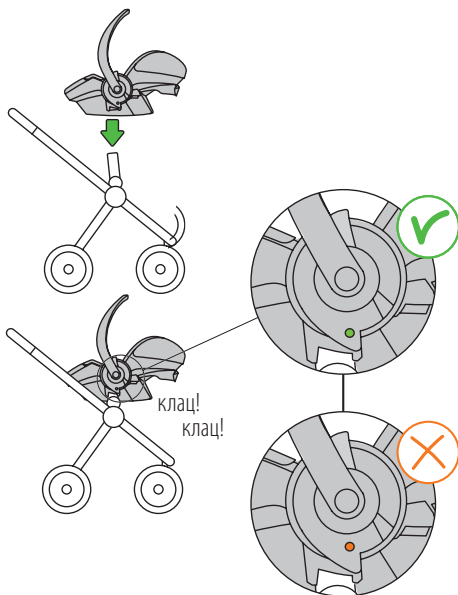



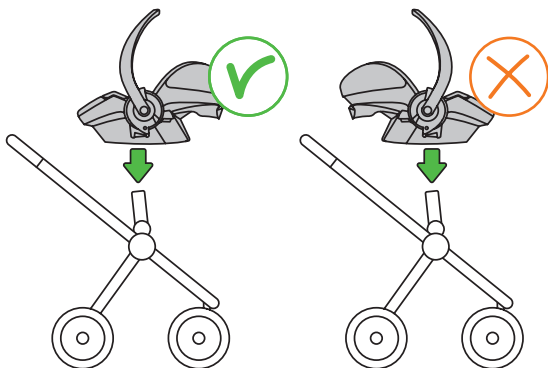

### Зняття автокрісла з дитячого візка

- Поставити ручку для перенесення у положення для перенесення.
- Підняти догори ручки від'єднання від візка з обох боків, у той самий час вертикально піднімаючи автокрісло з дитячого візка.

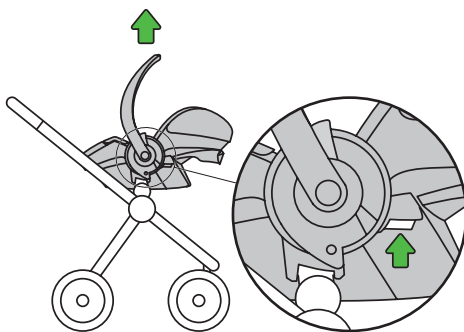

## Гарантія

- Всі виробки Stokke BeSafe проходять ретельні процедури розробки, виробництва та перевірки. Всі дитячі автокрісла Stokke BeSafe проходять регулярні перевірки в лабораторії тестування на виробництві. Крім того, крісла проходять перевірку сторонніми незалежними інститутами, що вповноважені виконувати випробування.
- Якщо протягом 24 місяців від дати придбання в цьому виробі будуть виявлені дефекти матеріалів або виготовлення (крім чохлів та ременів безпеки), просимо повернути виріб за місцем первинного придбання.
- Гарантія є чинною лише за умови дбайливого та належного використання автокрісла. Просимо звернутися до торговельного підприємства, яке визначить, чи слід повернути крісло виробникові для виправлення дефектів. Вимоги щодо заміни або повернення виробу не приймаються. У разі виконання ремонту подовження гарантійного строку не відбувається.
- Гарантія втрачає чинність, якщо: відсутній товарний чек; причиною дефектів є неналежне та неправильне користування; причиною дефектом є експлуатація не за призначенням, невідповідне або халатне користування.

## Інформація для торговельного підприємства

### Примітка щодо встановлення ПРОТИ НАПРЯМКУ РУХУ

Це автокрісло є універсальною системою безпеки для дітей. Воно затверджено згідно з Інструкцією № 44.04, рядом доповнень щодо загального використання у транспортних засобах, які обладнані 3-точковими ременями безпеки, які дозволені до використання згідно з Постановою ООН/ЄЕК № 16 або відповідають іншим рівноцінним стандартам.



**STOKKE®**





AUSTRALIA	Exquira Pty Ltd. Tel: +61 (0)2 9417 3445, Email: info@exquira.com.au
AUSTRIA	Stokke Customer Service Tel: +49 7031 611 580, Fax: +49 7031 611 58 60, Email: stokke.at@stokke.com
BELGIUM	Stokke Customer Service Tel: +49 7031 611 580, Fax: +49 7031 611 58 60, Email: info-belux@stokke.com
BULGARIA, CROATIA, CYPRUS, CZECH REPUBLIC, ESTONIA, GREECE, HUNGARY, LITHUANIA, LATVIA, POLAND, ROMANIA, SERBIA, SLOVAKIA AND SLOVENIA:	Stokke Customer Service Tel: +49 7031 611 580, Fax: +49 7031 611 58 60, Email: info.eu@stokke.com
CHINA, SOUTH EAST ASIA	Stokke Hong Kong Ltd., 26th Floor, EIB Centre, No. 40 Bonhamstrand East, Sheung Wan, Hong Kong Tel: (852) 2987 8178, Email Hong Kong: cs.hk@stokke.com, Email China: cs.cn@stokke.com
DENMARK	Stokke Customer Service Tel: +49 7031 611 580, Fax: +49 7031 611 58 60, Email: consumer.support@stokke.com
FINLAND	Stokke Customer Service Tel: +49 7031 611 580, Fax: +49 7031 611 58 60, Email: consumer.support@stokke.com
FRANCE	Stokke Customer Service Tel: +49 7031 611 580, Fax: +49 7031 611 58 60, Email: info.fr@stokke.com
GERMANY	Stokke Customer Service Tel: +49 7031 611 580, Fax: +49 7031 611 58 60, Email: stokke.de@stokke.com
IRELAND	Stokke Customer Service Tel: +49 7031 611 580, Fax: +49 7031 611 58 60, Email: info.uk@stokke.com
ISRAEL	Shevtov LTD. 3a Haazmaut st. Even Yehuda. Tel: 09 8912314. E-mail: reissg@netvision.net.il
ITALY	Stokke Customer Service, Tel: +49 7031 611 580, Fax: +49 7031 611 58 60, Email: info.it@stokke.com
JAPAN	Stokke Ltd. Tel: +81 3 6892 3377, Fax: +81 3 6892 3386, Email: info.jp@stokke.com
LUXEMBOURG	Stokke Customer Service Tel: +49 7031 611 580, Fax: +49 7031 611 58 60, Email: info-belux@stokke.com
MEXICO	Stokke Customer Service Tel: +34 943 130 596, Fax: +34 943 133 201, Email: us.orders@stokke.com
NETHERLANDS	Stokke Customer Service Tel: +31 13-211 9002, Fax: +31 13-211 9003, Email: info-nl@stokke.com
NEW ZEALAND	Viking Imports Ltd. Tel: +64 9 4267822, Email: info@vikingimports.co.nz
NORWAY	Stokke Customer Service Tel: +47 70 24 49 70, Fax: +47 70 24 49 90, Email: consumer.support@stokke.com
PORTUGAL	Stokke Atendimento ao Cliente Tel: +34 943 130 596, Fax: +34 943 133 201, Email: info.es@stokke.com
RUSSIA	Stokke Customer Service Tel: +49 7031 611 580, Email cs.ru.cis@stokke.com
SOUTH-AMERICA	Stokke Customer Service Tel: +34 943 130 596, Fax: +34 943 133 201, Email: south.america@stokke.com
SOUTH-KOREA	Stokke Korea Co., Ltd. Tel: 82-1544-8342 Fax: 82-2-3453-6347 Email: cs.kr@stokke.com
SPAIN	Stokke Atención al Cliente Tel: +34 943 130 596, Fax: +34 943 133 20, Email: info.es@stokke.com
SWEDEN	Stokke Customer Service Tel: +49 7031 611 580, Fax: +49 7031 611 58 60, Email: consumer.support@stokke.com
SWITZERLAND	Stokke Customer Service Tel: +49 7031 611 580, Fax: +49 7031 611 58 60, Email: info.ch@stokke.com
TURKEY	Stokke Customer Service Tel: +49 7031 611 580, Fax: +49 7031 611 58 60, Email: importers@stokke.com
UKRAINE	Millenium Ltd. Tel: +38 044 492 00 22
UNITED ARAB EMIRATES /MIDDLE EAST	DutchKid FZCO, Tel: +971 (0) 4 323 2500, Email: info@dutchkid.com
UNITED KINGDOM	Stokke Customer Service Tel: +49 7031 611 580, Fax: +49 7031 611 58 60, Email: info.uk@stokke.com
USA/CANADA	Customer Service Contact: STOKKE LLC, 5 High Ridge Park, Suite #105, Stamford CT 06905, USA Consumer Support: Tel: 203-355-7800, Fax: 203-355-7815, Email: info-usa@stokke.com
OTHER MARKETS	Locate your nearest retailer at stokke.com
ECOMMERCE	For country specific phone numbers or to send an Email, visit <a href="http://stokke.com/global/contact-us">stokke.com/global/contact-us</a>

