

Stokke® MyCarrier™ Cool

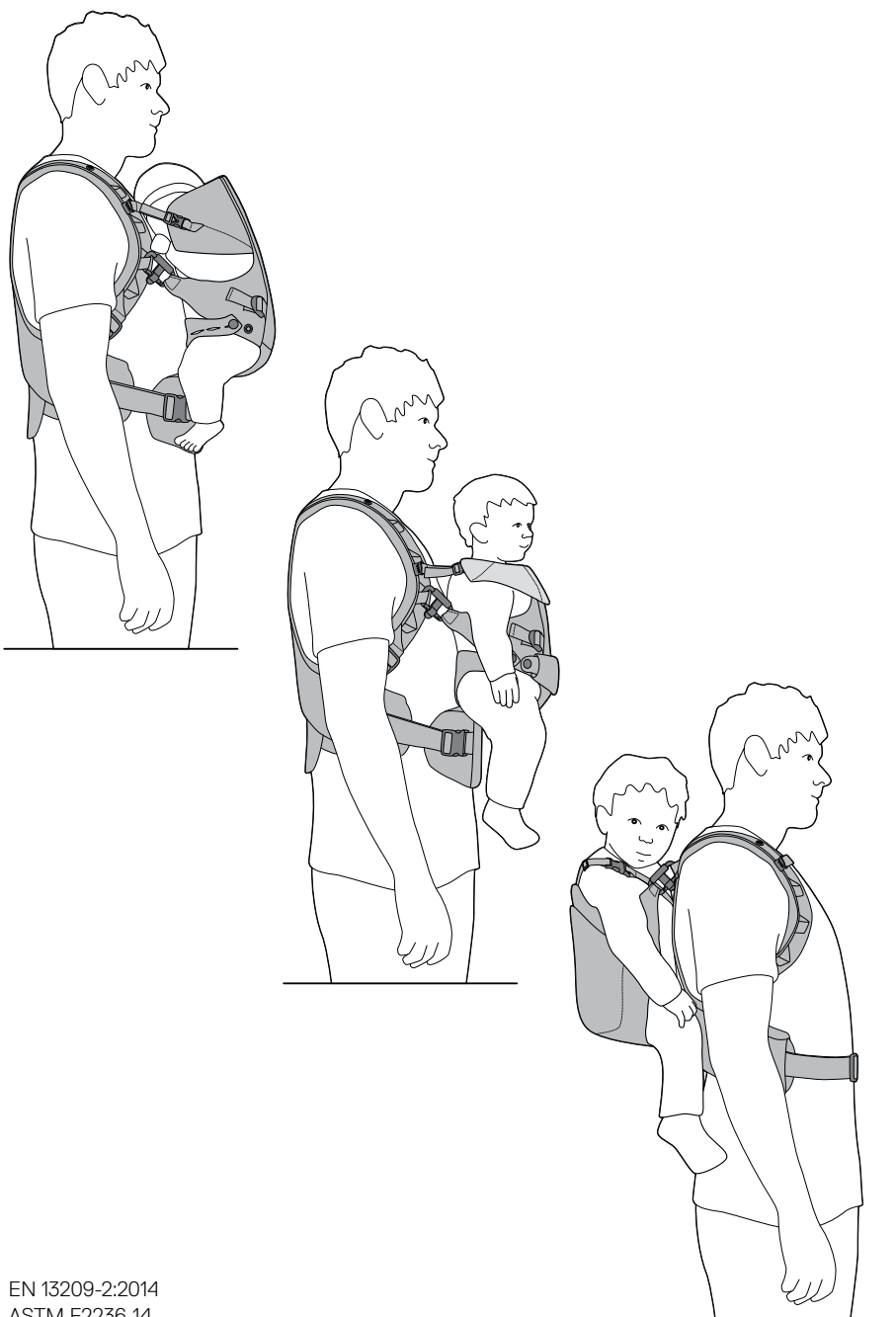

USER GUIDE	UK/IE
دليل المستخدم	AE
РЪКОВОДСТВО ЗА ПОТРЕБИТЕЛЯ	BG
用戶指南	CN Trad.
用户指南	CN Simpl.
NÁVOD K POUŽITÍ	CZ
GEBRAUCHSANWEISUNG	DE
BRUGSANVISNING	DK
INSTRUCCIONES DE USO	ES
KÄYTTÖOHJE	FI
NOTICE D'UTILISATION	FR
ΟΔΗΓΟΣ ΧΡΗΣΤΗ	GR
PRIRUČNIK ZA UPORABU	HR
KEZELÉSI ÚTMUTATÓ	HU
הוראות שימוש	IL
GUIDA UTENTI	IT
使用説明書	JP
사용설명서	KR
GEBRUIKSAANWIJZING	NL
BRUKSANVISNING	NO
INSTRUKCJA UŻYTKOWANIA	PL
MANUAL DE INSTRUÇÕES	PT
GHIDUL UTILIZATORULUI	RO
UPUTSTVO ZA UPOTREBU	RS
ИНСТРУКЦИЯ	RU
BRUKSANVISNING	SE
NAVODILA ZA UPORABO	SI
POUŽIVATEĽSKÁ PRÍRUČKA	SK
KULLANIM KILAVUZU	TR
ІНСТРУКЦІЯ	UA

Items included

العناصر المُضمّنة / Включени части / 内含物品 / 内含物品 / Zahnuté položky / Packungsinhalt / Medfølgende dele / Objetos incluidos / Toimitussisältö / Articles inclus / Αντικείμενα περιεχομένων / Dijelovi u kompletu / Tartozékok / הפריטים הכלולים / Articoli inclusi / 含まれるもの / 포함 품목 / Meegeleverde onderdelen / Deler som følger med / Elementy zestawu / Peças incluídas / Article incluse / Uključeni delovi / Комплект поставки / Medföljande delar / Vključeno v paketu / Obsiahnuté položky / Ürünle birlikte gelen parçalar / До складу входять



User instruction.
Play movie.

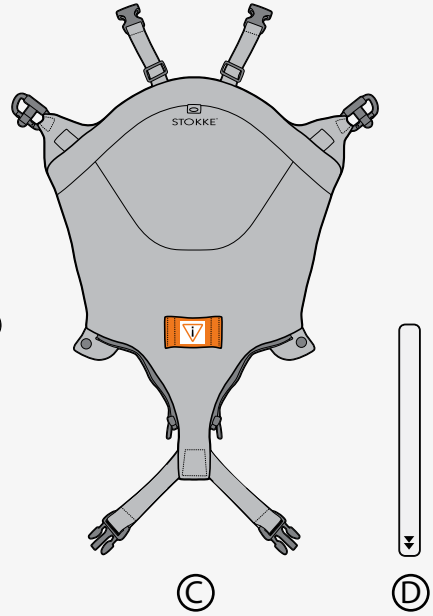
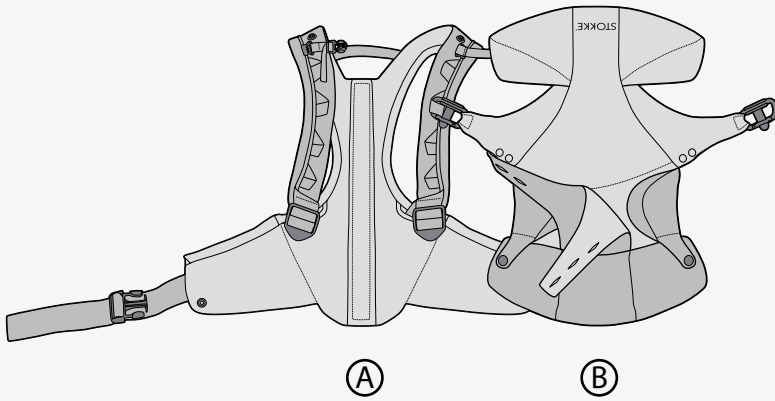
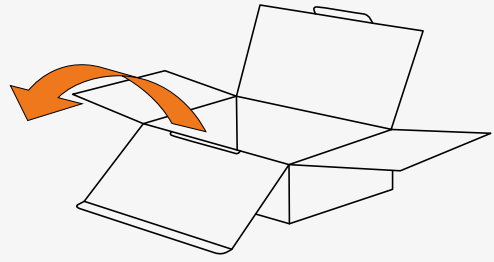

Front carrier - facing inwards

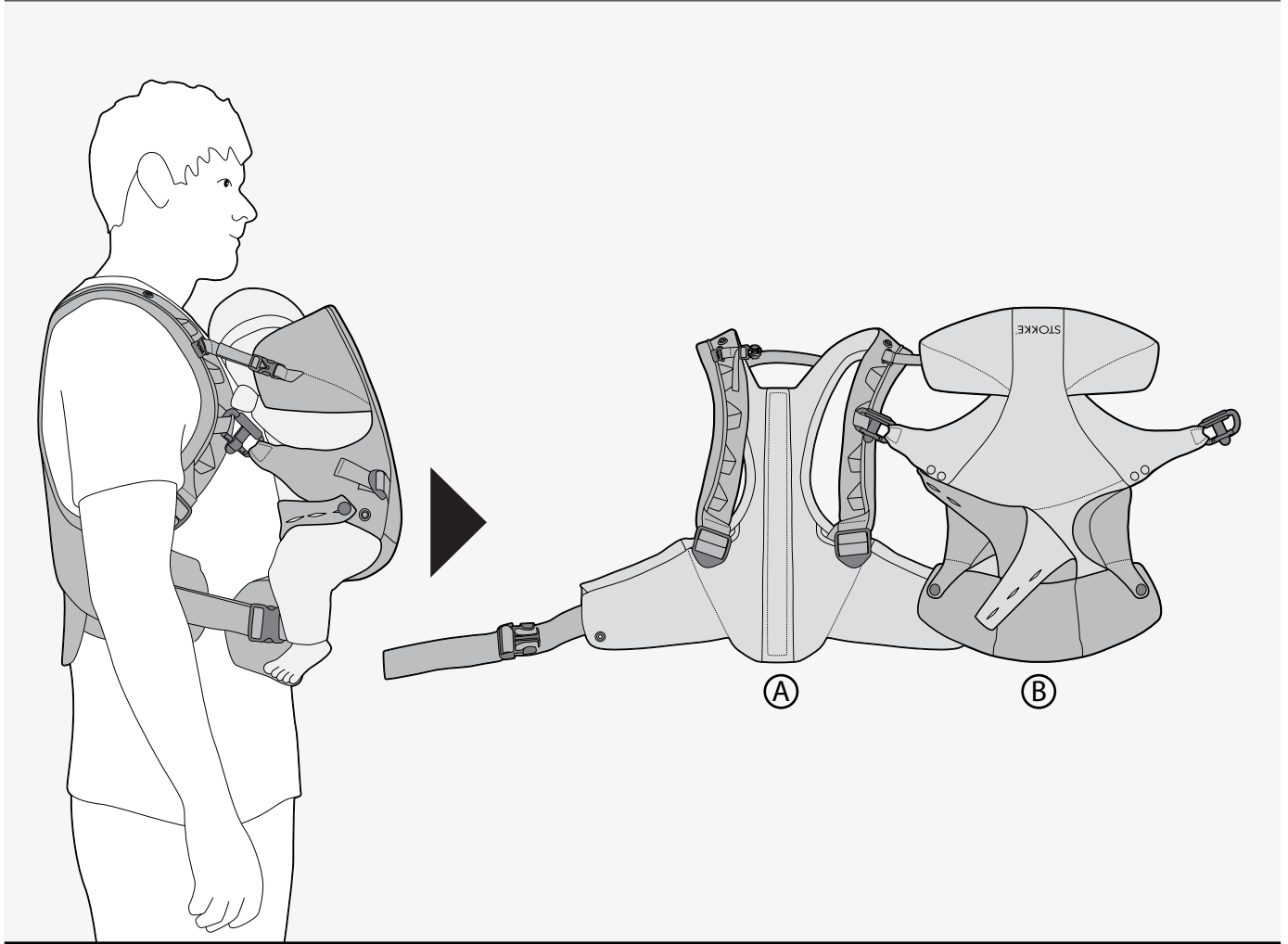

1

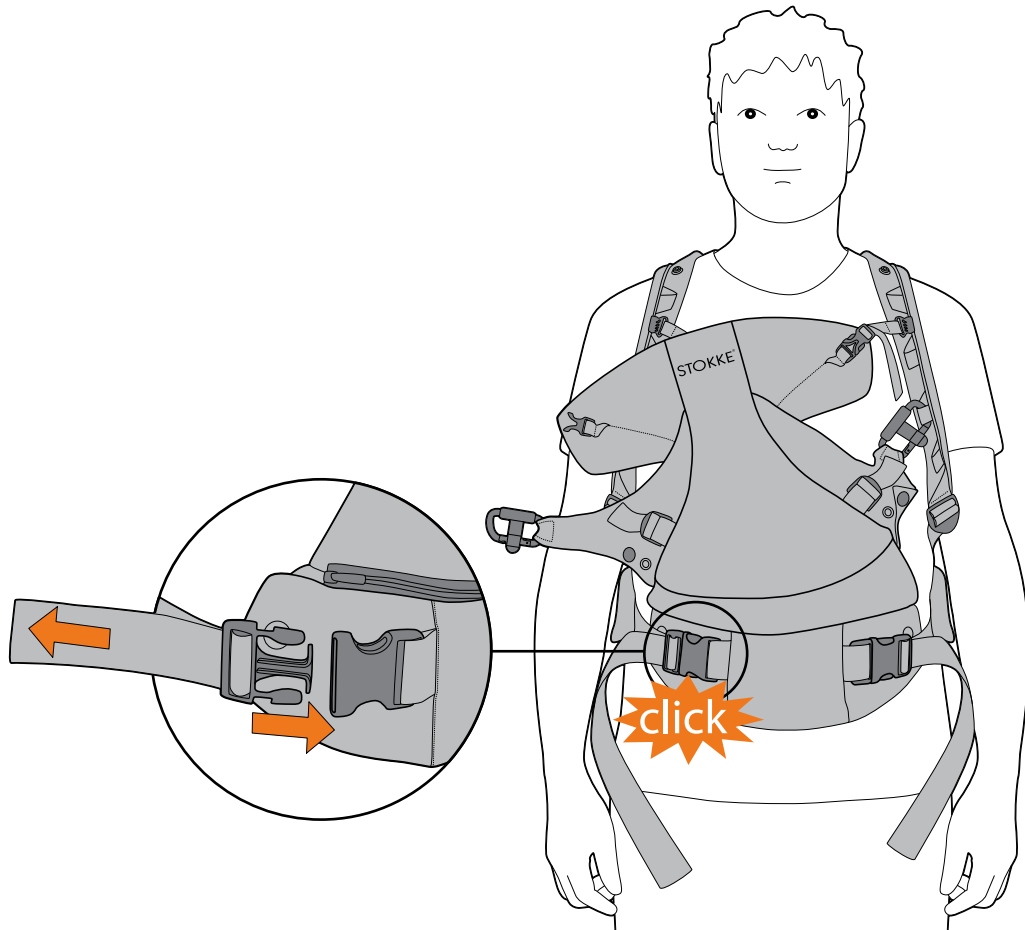

2

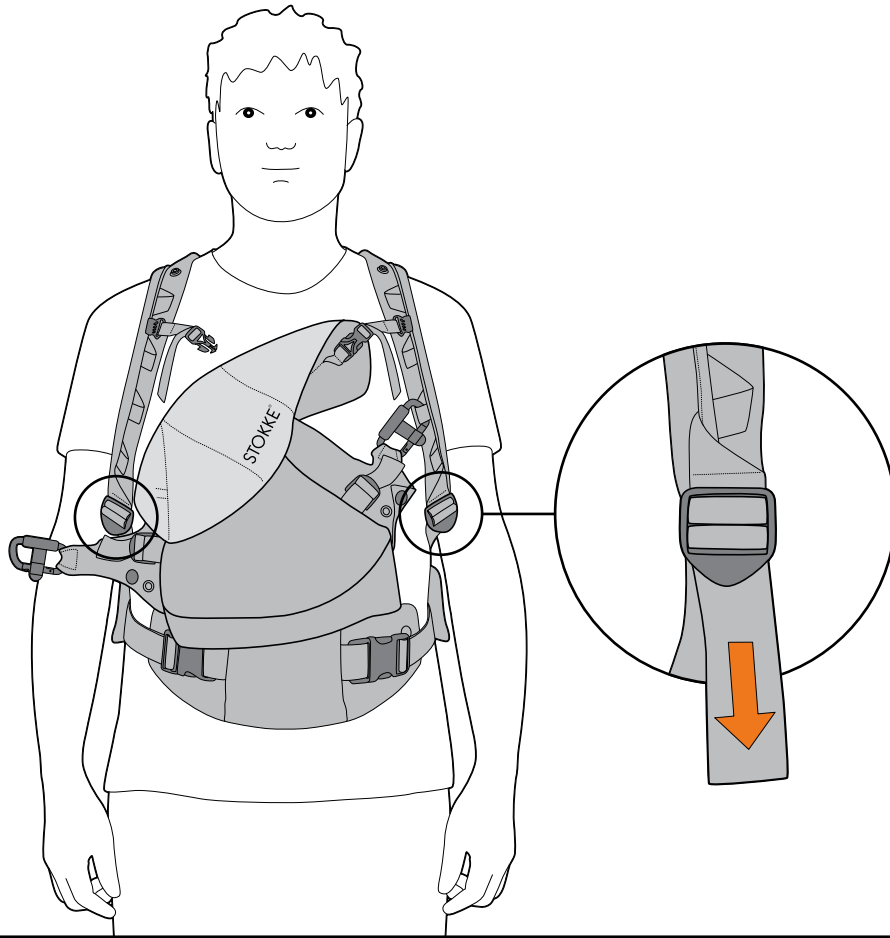

3

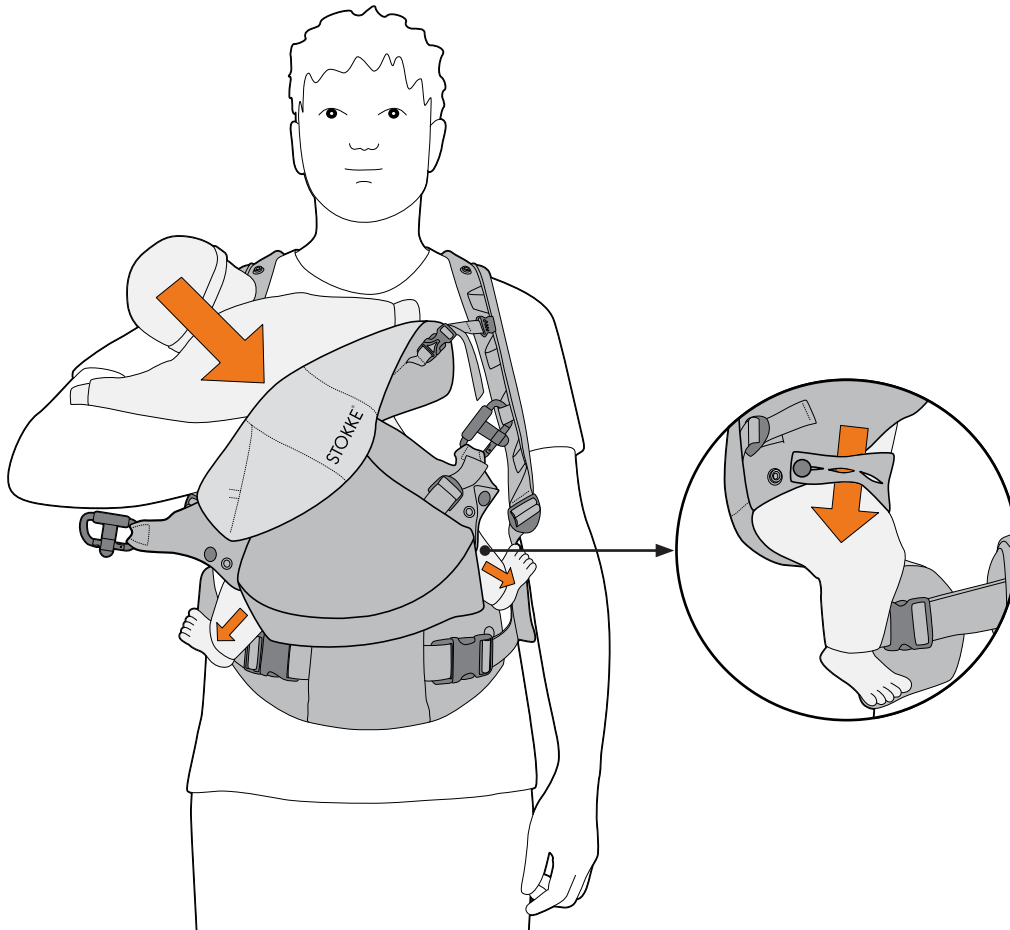

4

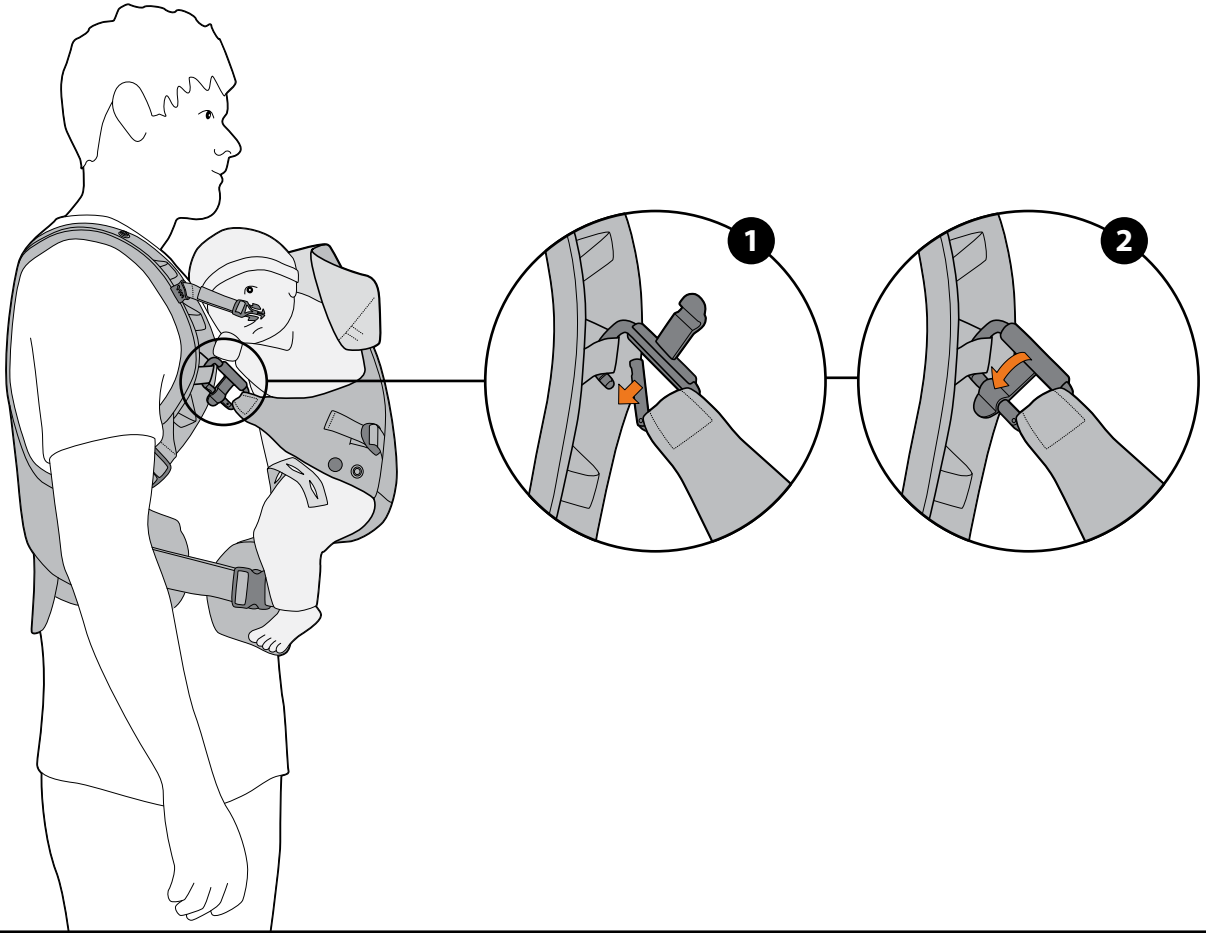

5

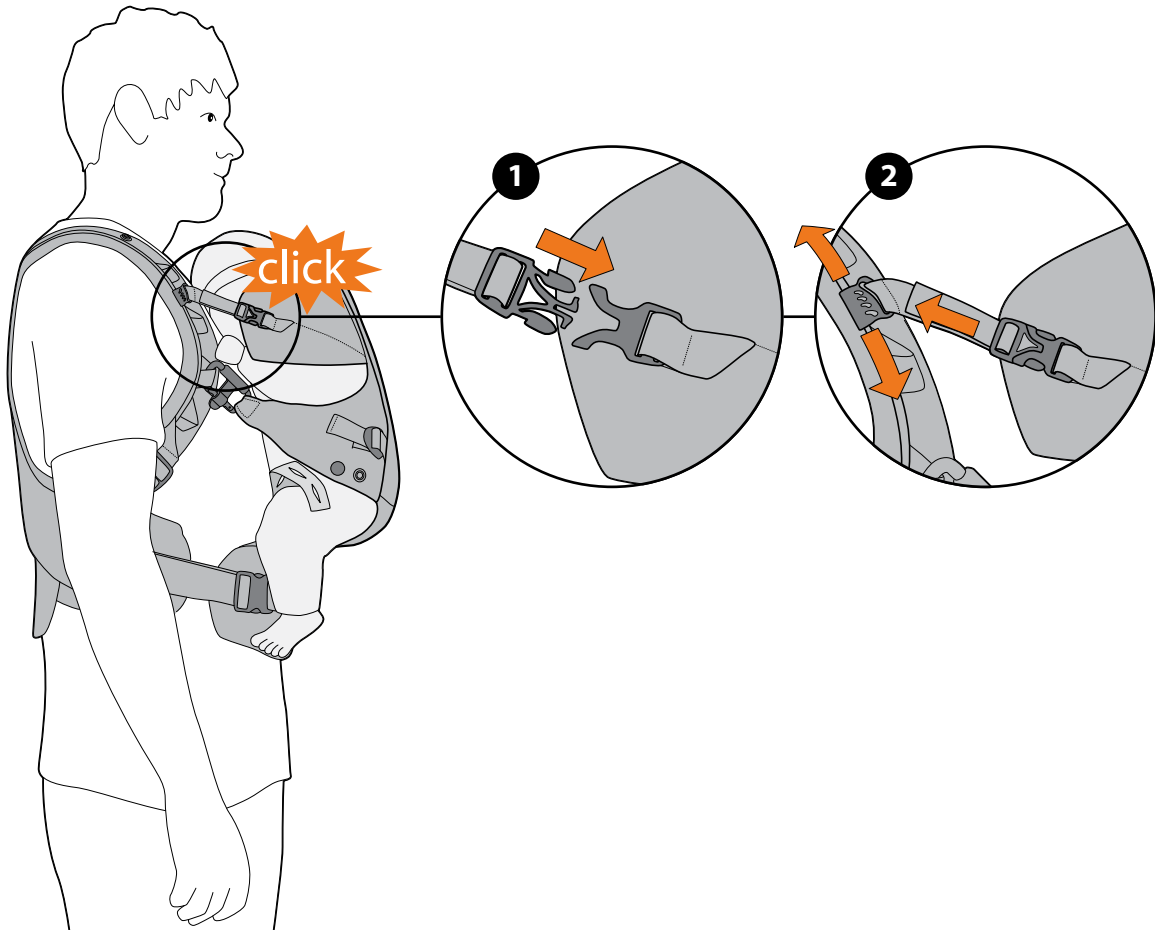

6

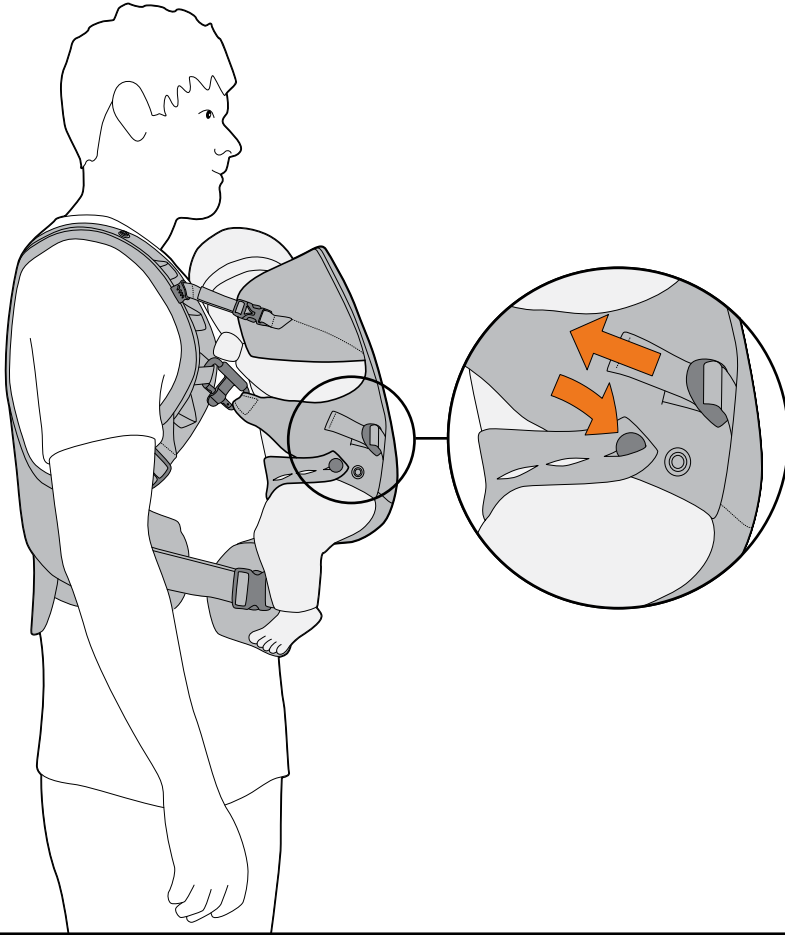

7

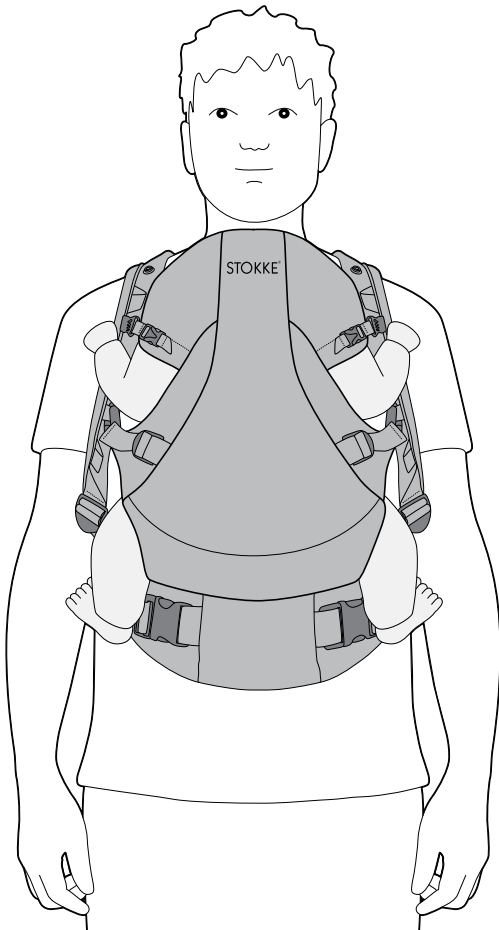

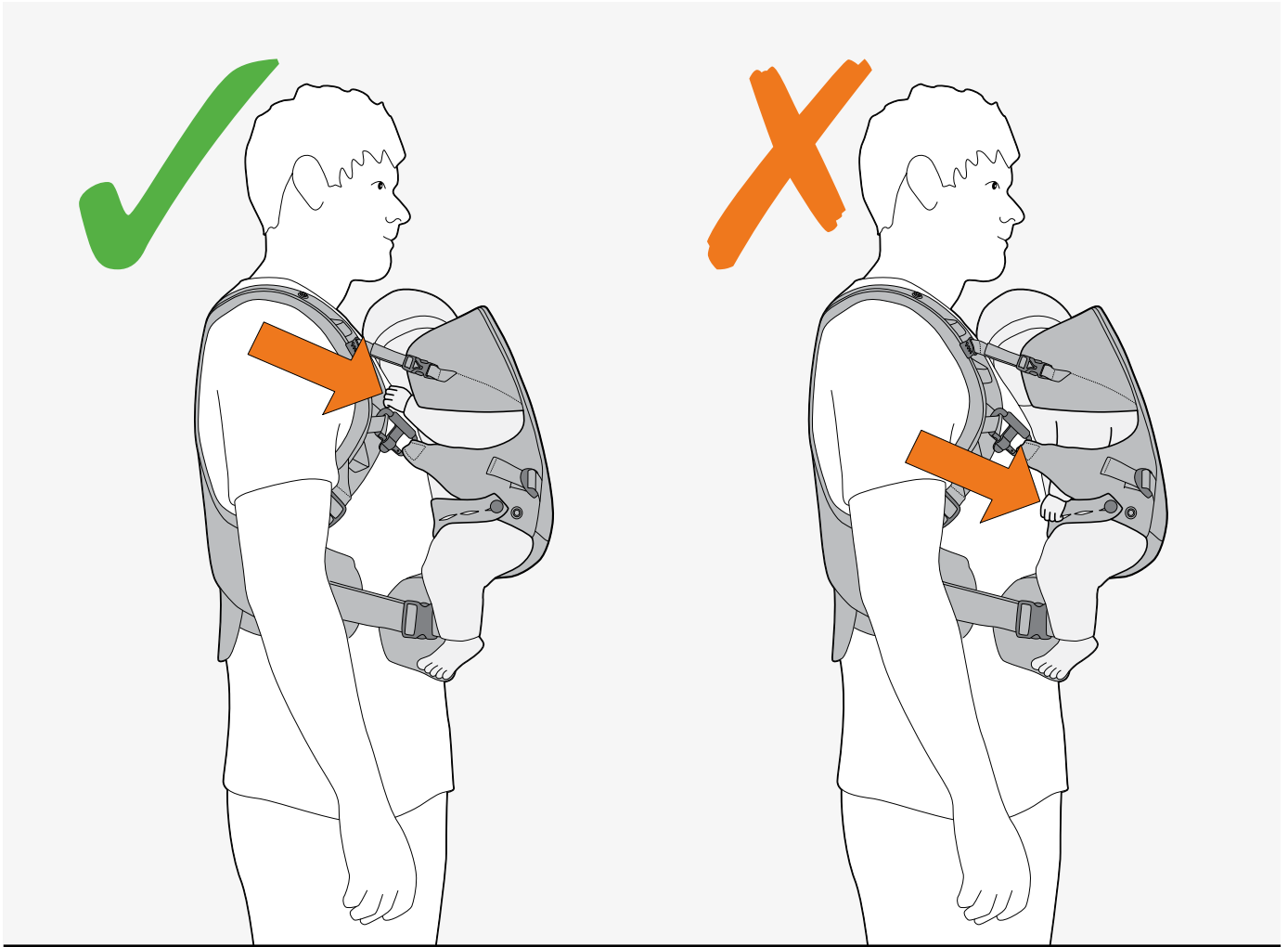

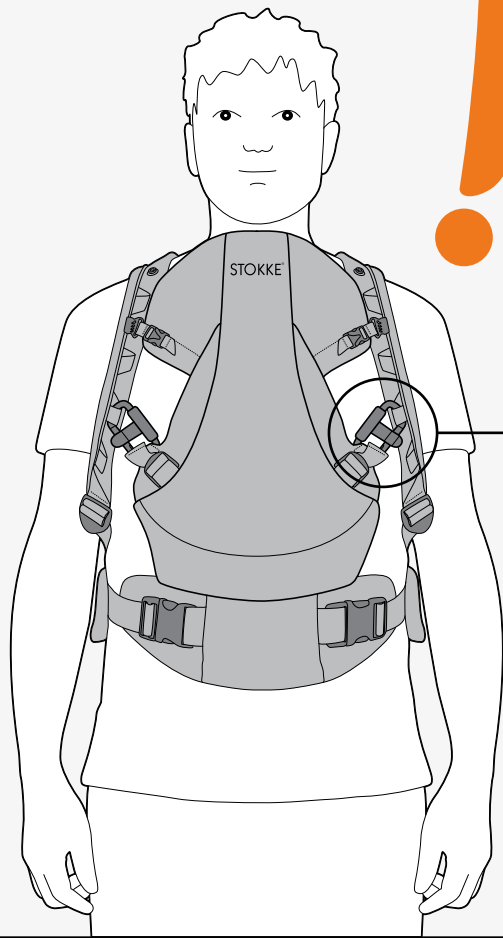

Pick a loop that is in level with your armpit!

اختاري الحلقة التي تتناسب مع مستوى إبطك.

Изберете тази, която е на нивото на подмишниците ви!

选择与你的腋下水平的带扣。

選擇與你的腋下水平的帶扣。

Zvolte si smyčku, která je na úrovni vašeho podpaží!

Wählen Sie die Schlaufe, die sich auf der Höhe Ihrer Achselhöhle befindet!

Vælg den løkke, der flugter med din armhule!

Elija la presilla que esté al nivel de su axila!

Valitse kainalosi korkeudella oleva kiinnityskohta!

Choisissez la boucle qui se trouve au niveau de votre aisselle!

Επιλέξτε την θηλιά που είναι στο επίπεδο της μασχάλης σας!

Odaberite petlju koja je u ravni s vašim pazuhom!

Válassza a hónaljával egy szinten lévő hurkot!

בחר/י את הלולאה הנמצאת בגובה של בית השחי.

Scegliere il passante all'altezza delle ascelle!

わきの高さにある輪を選んでください。

거드름이 선상에 있는 고리를 선택하십시오.

Kies de lus die zich ter hoogte van uw oksel bevindt!

Velg den sløyfen som er i nivå med din armhule!

Należy wybrać pętlę znajdującą się na wysokości pachy!

Segure na presilha que se encontra à altura da sua axila!

Alegeți bucla care se află la nivelul axilei dvs!

Odaberite petlju koja se nalazi u nivou vašeg pazuha!

Выберите петлю, которая находится на уровне вашей подмышки!

Välj det häkte som är i nivå med armhålan!

Izberite zanko, ki je poravnana z višino vaše pazduhe!

Zvolte si slučku, ktorá je na úrovni vášho podpažia!

Koltuk altınızın hizasına gelen halkayı kullanınız!

Оберіть петлю, що знаходиться на одному рівні з вашими пахвами!

Front carrier - facing outwards

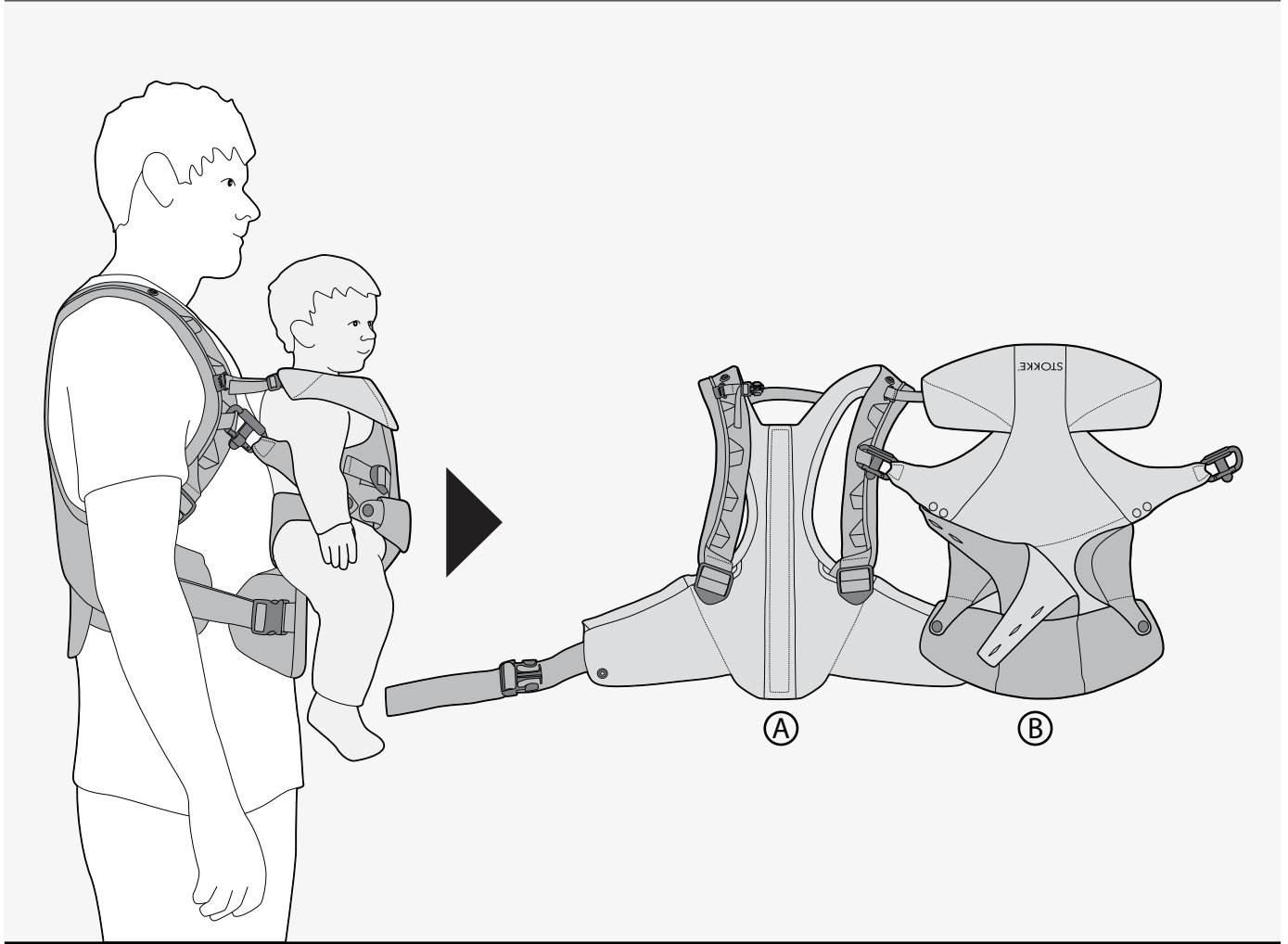

1

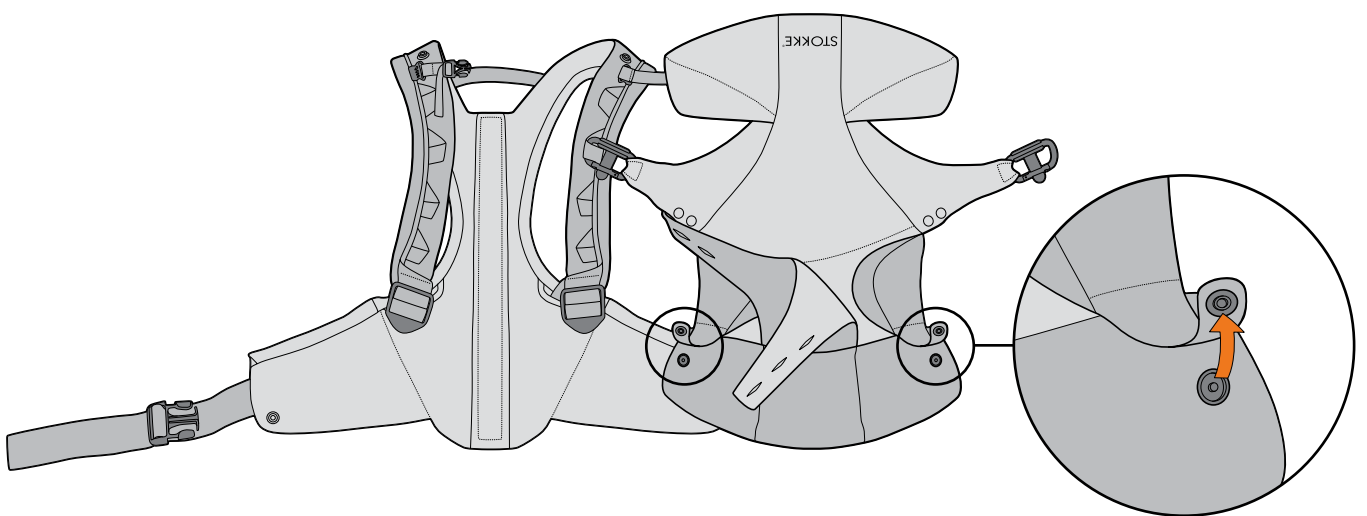

2

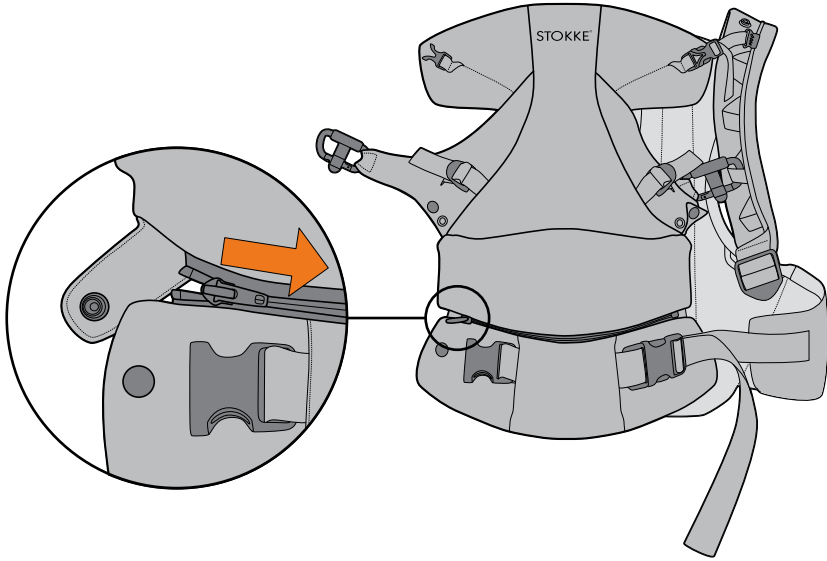

3

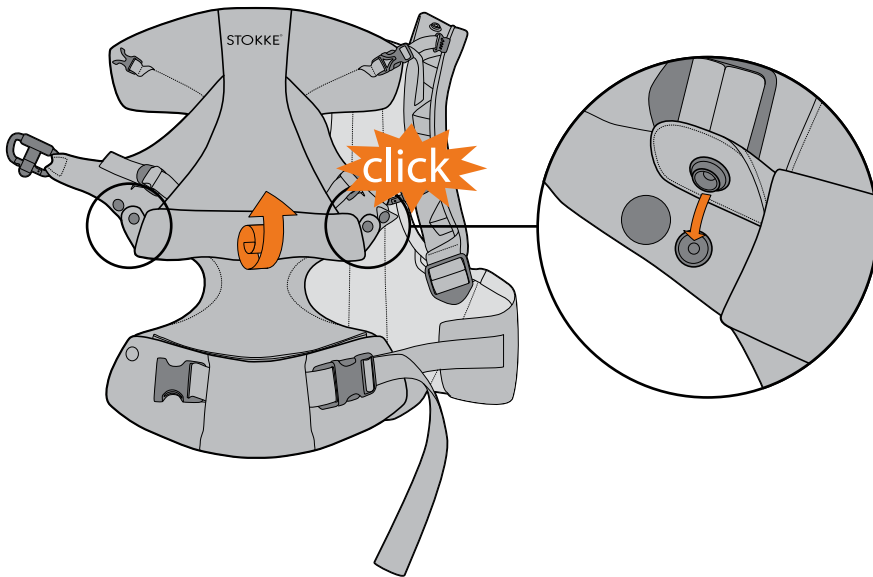

4

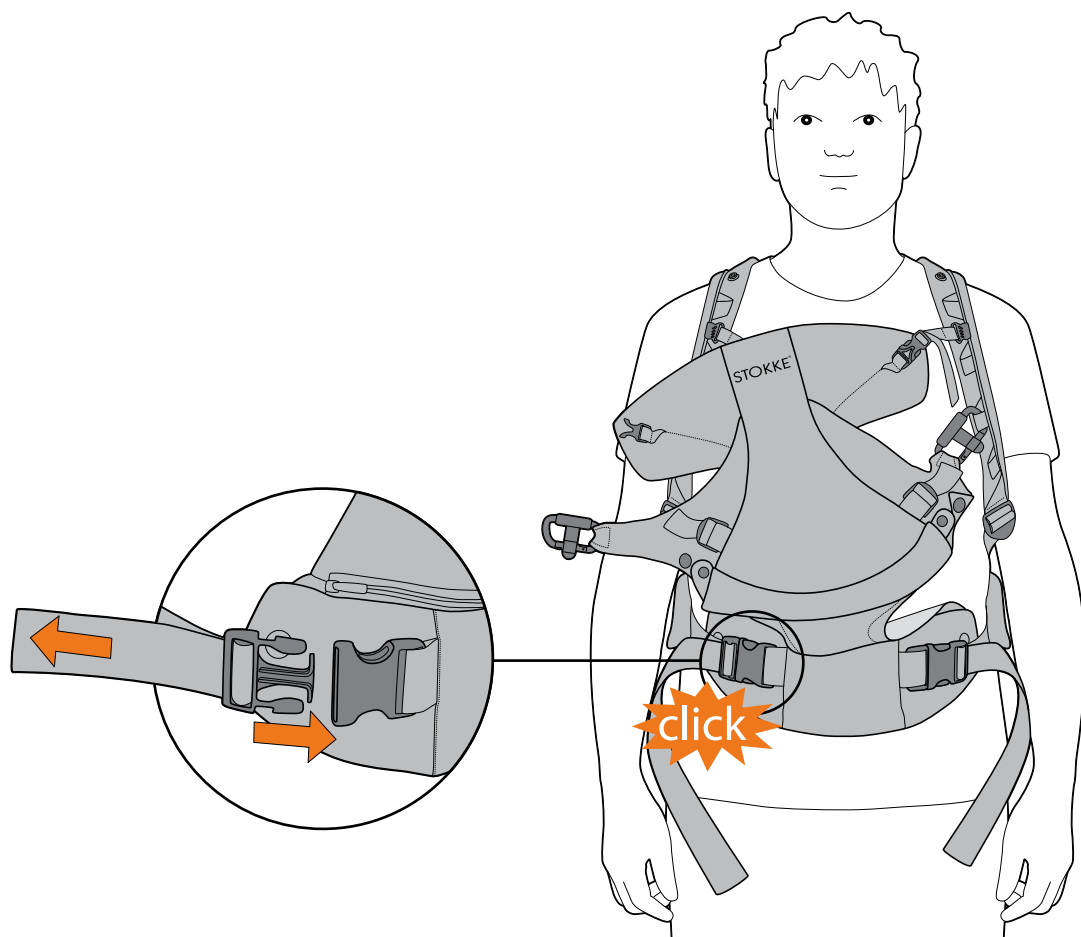

5

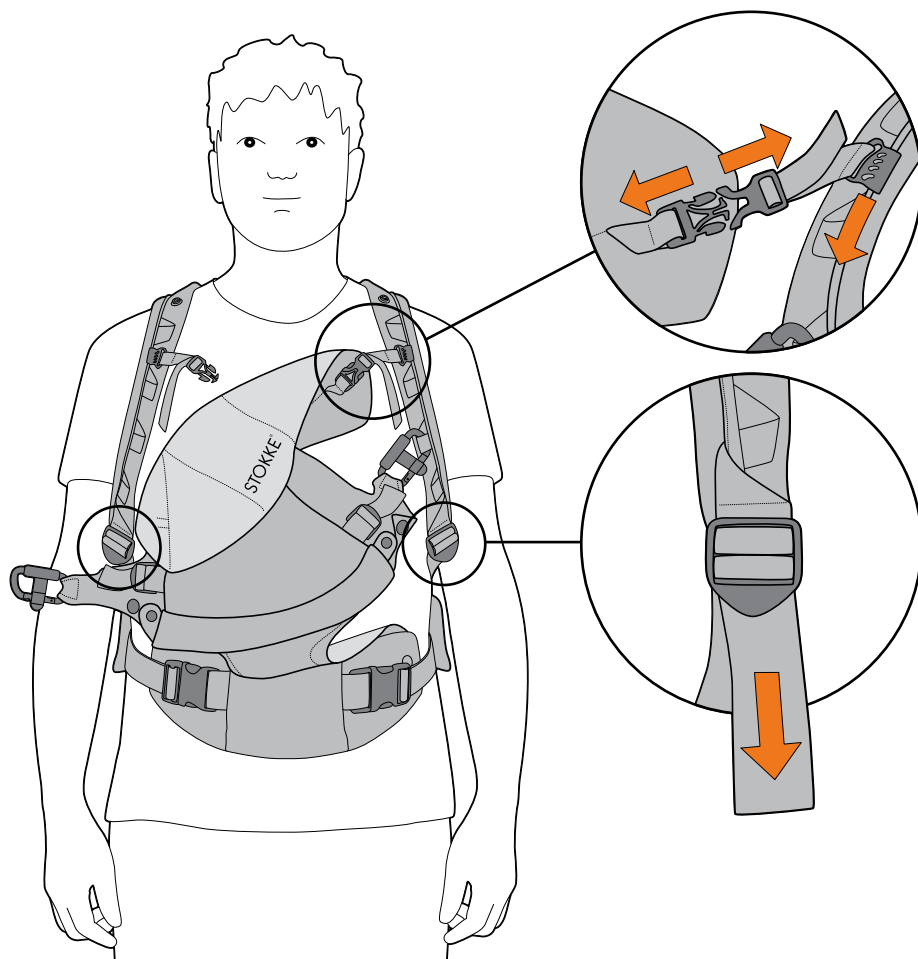

6

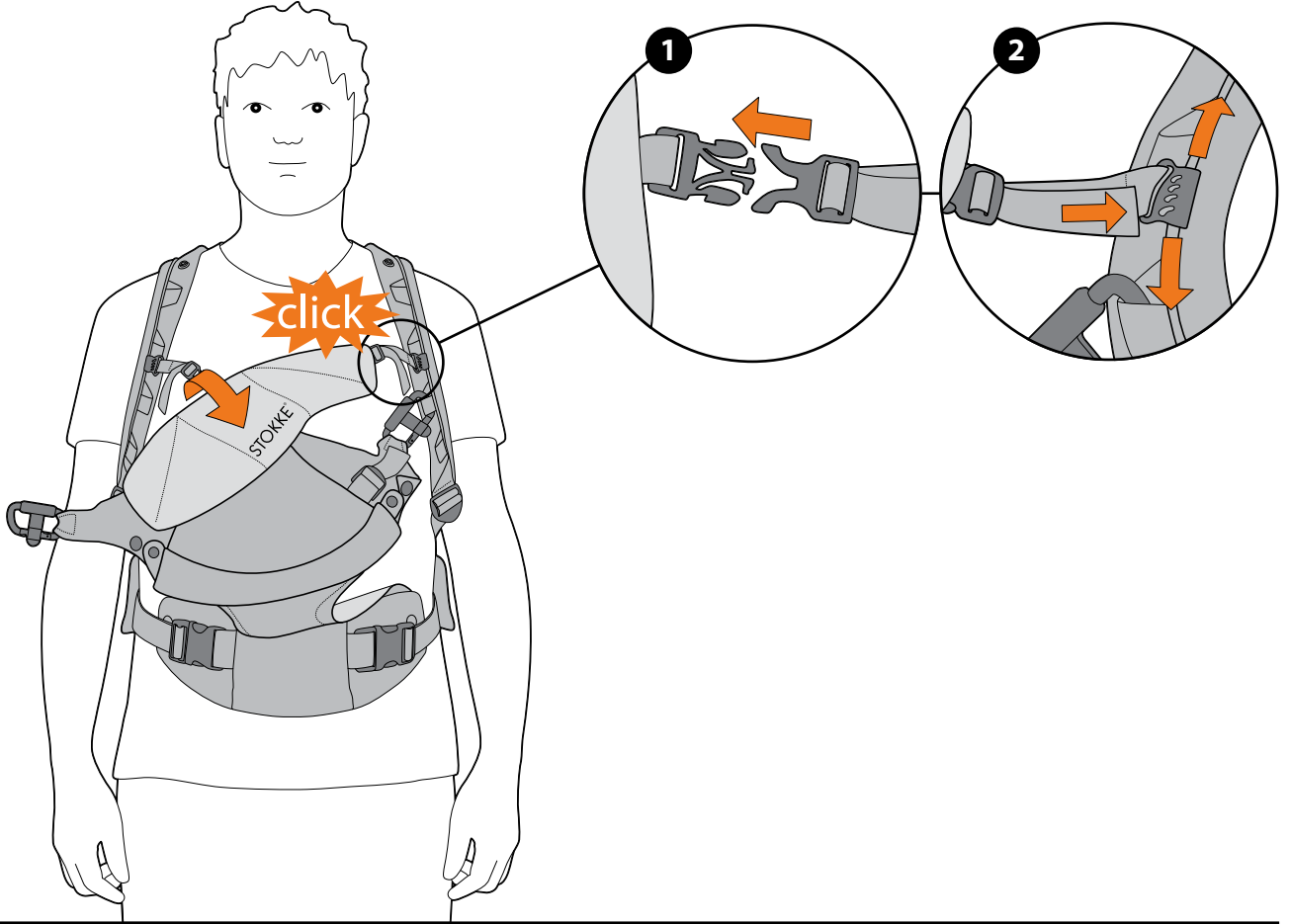

7

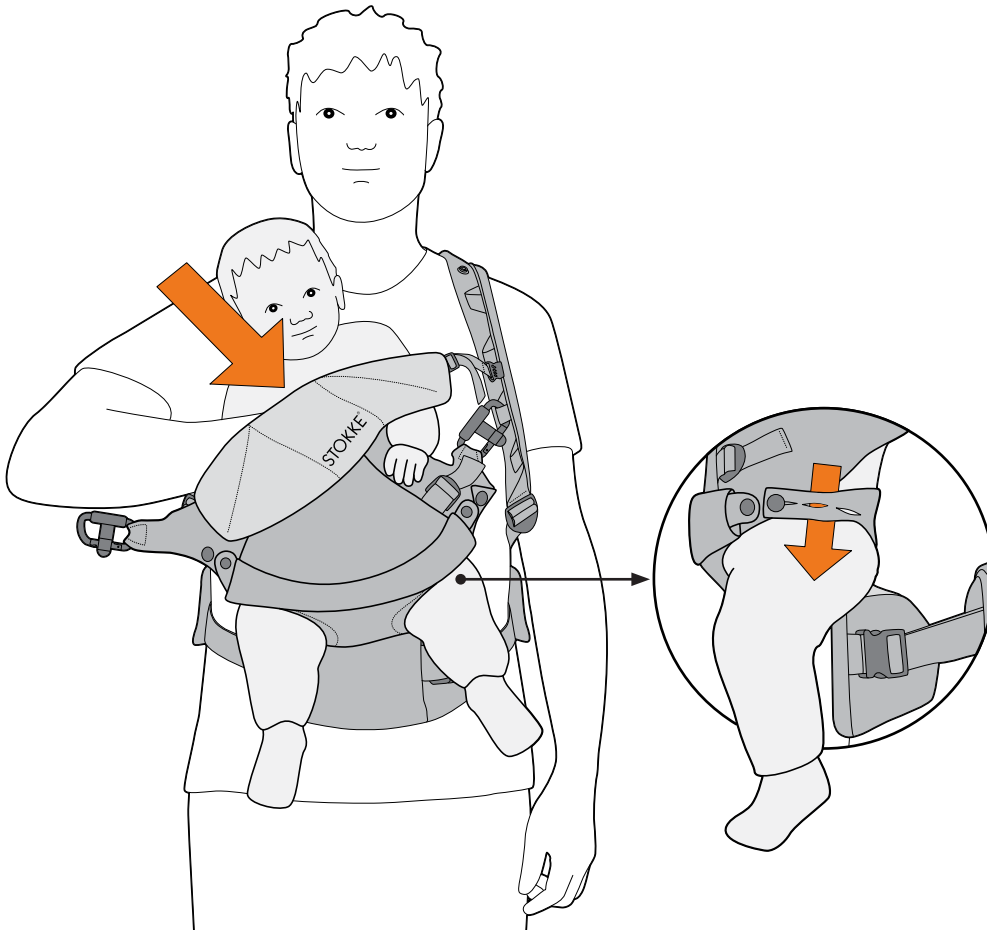

8

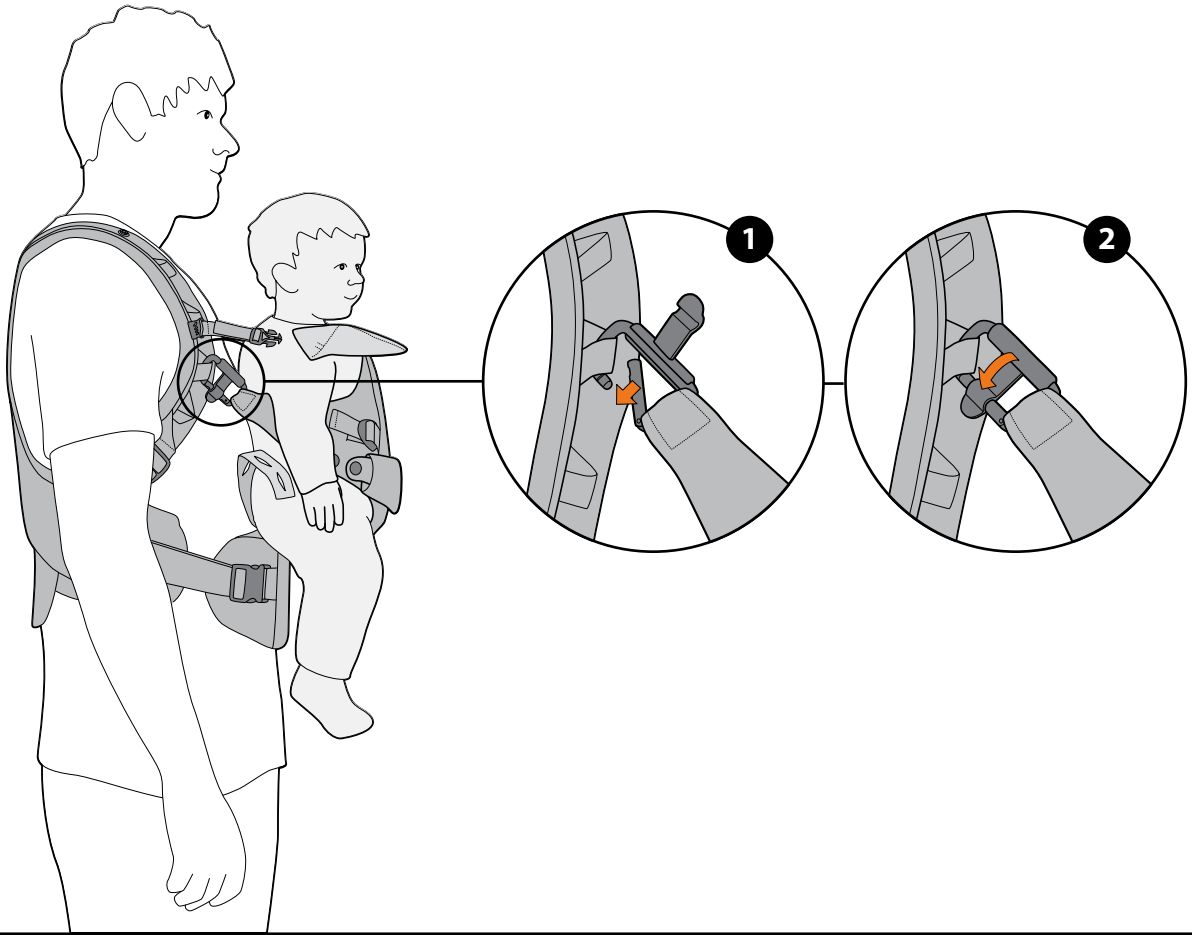

9

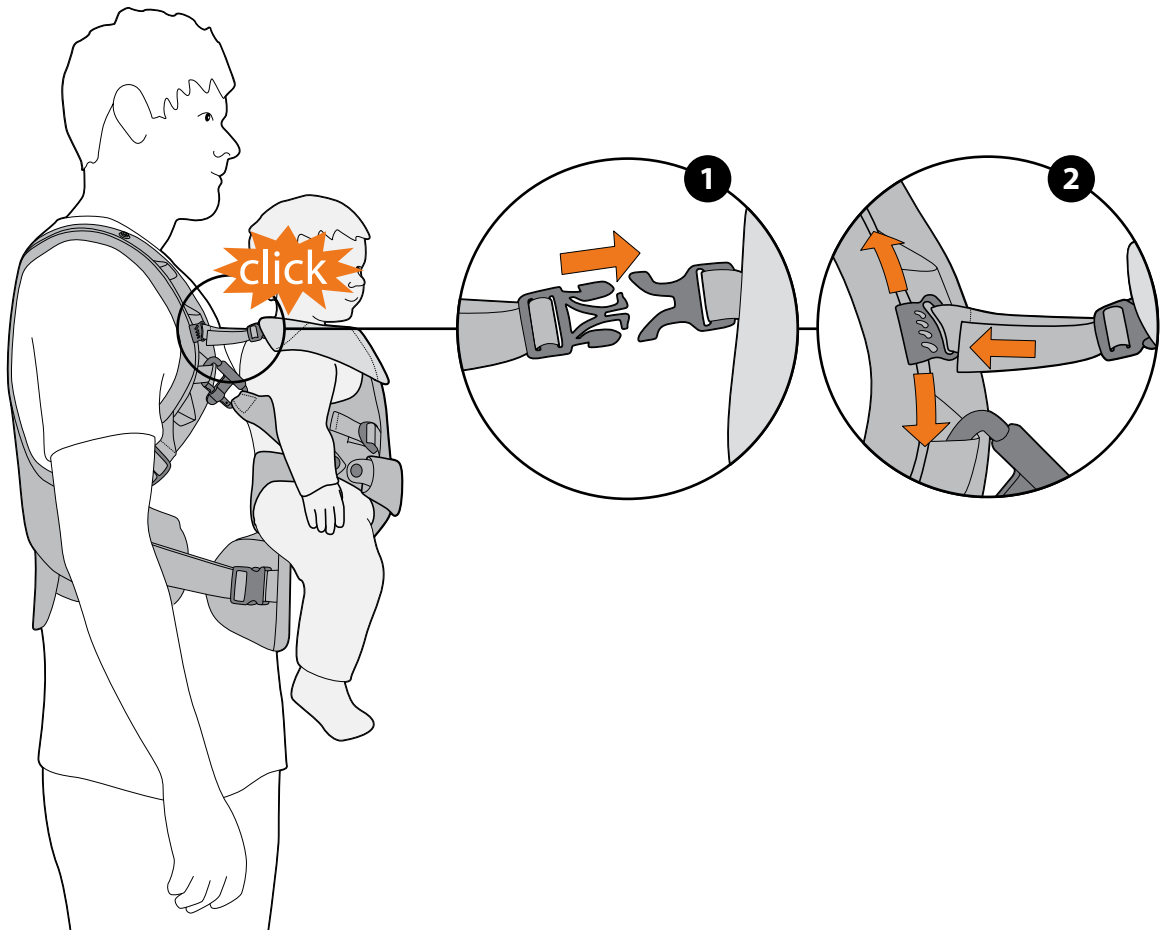

10

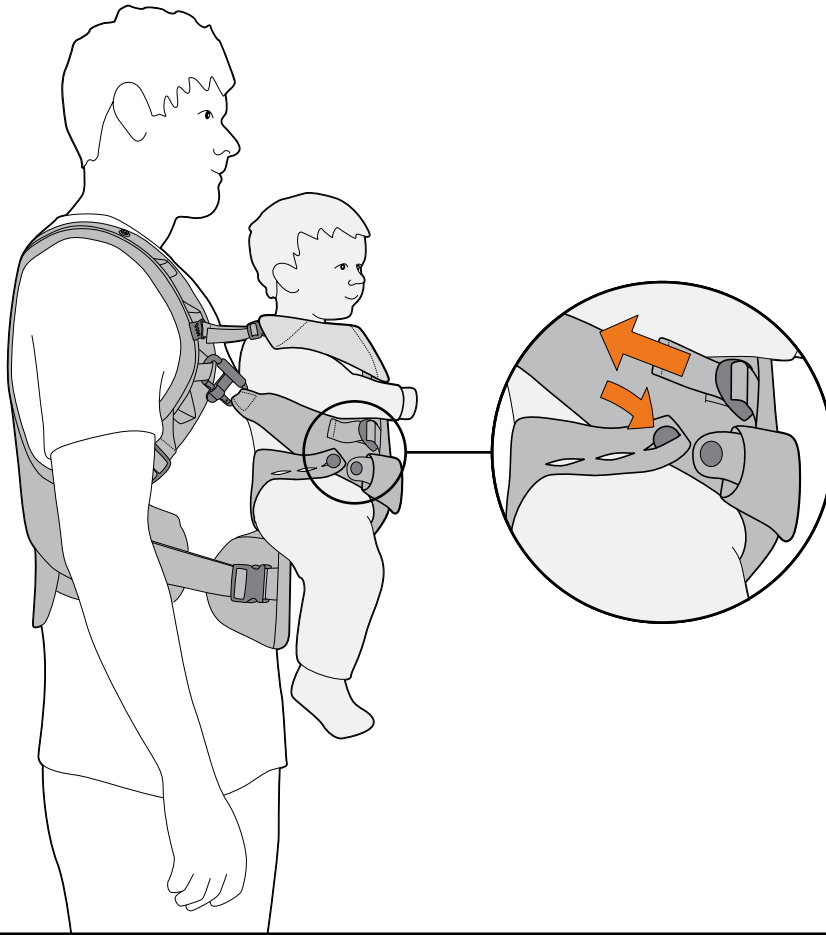

11

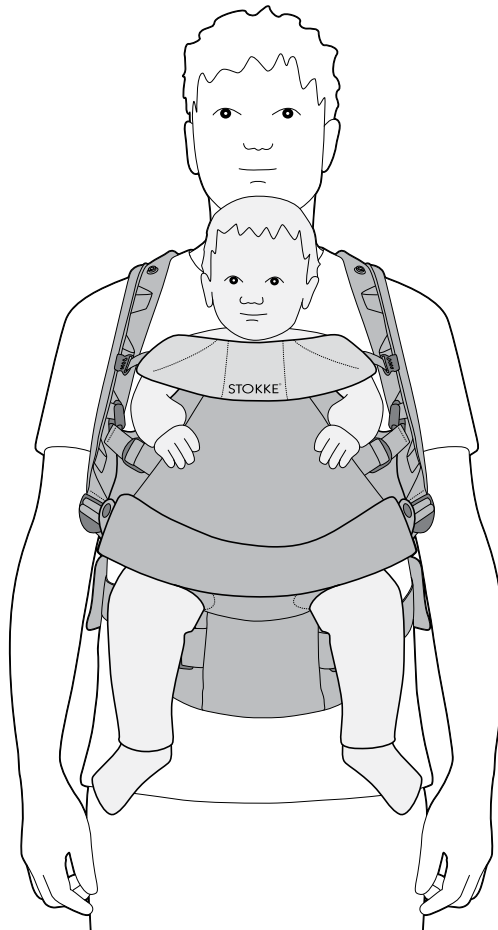

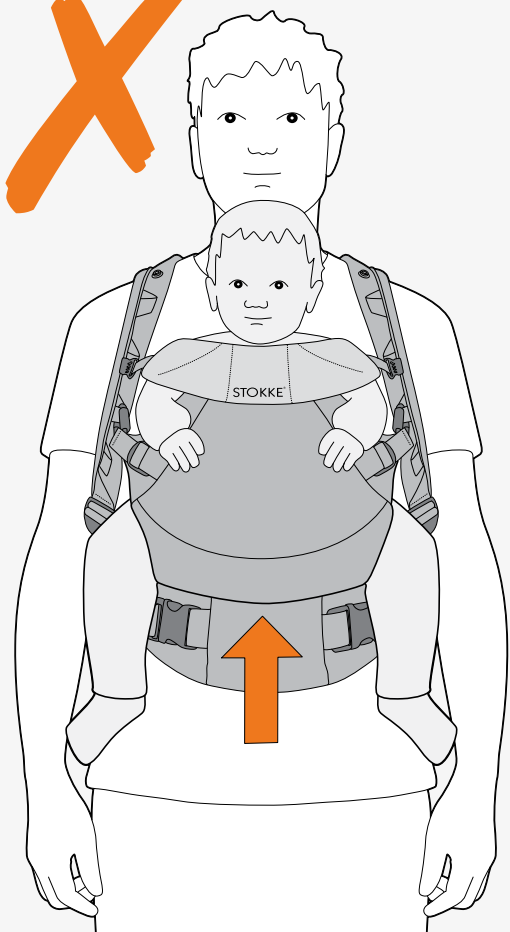
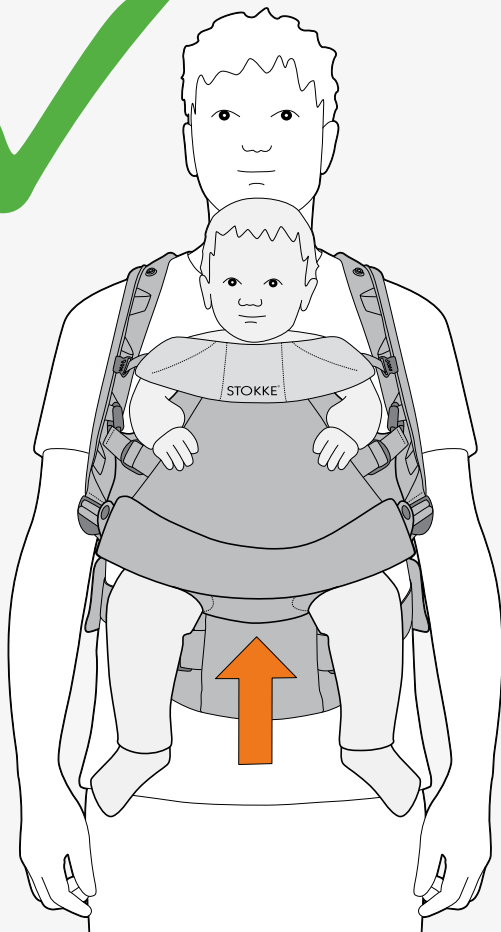
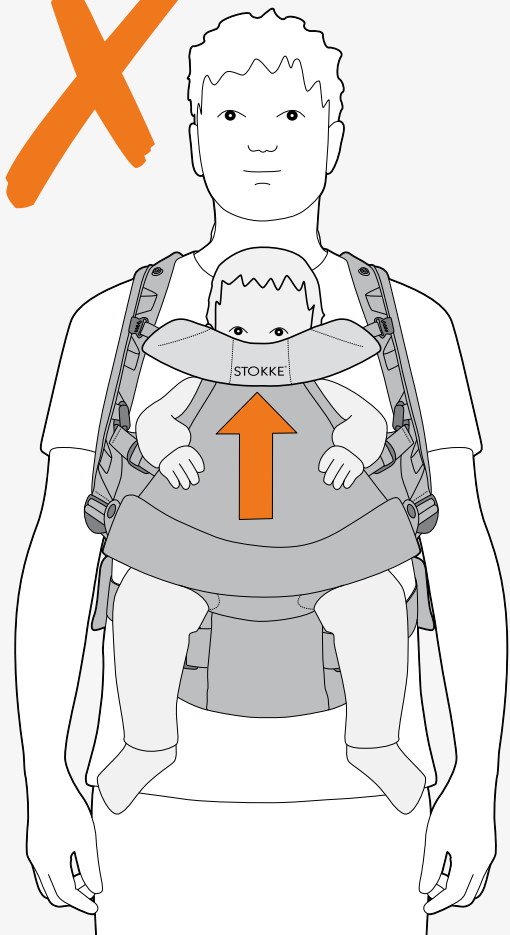
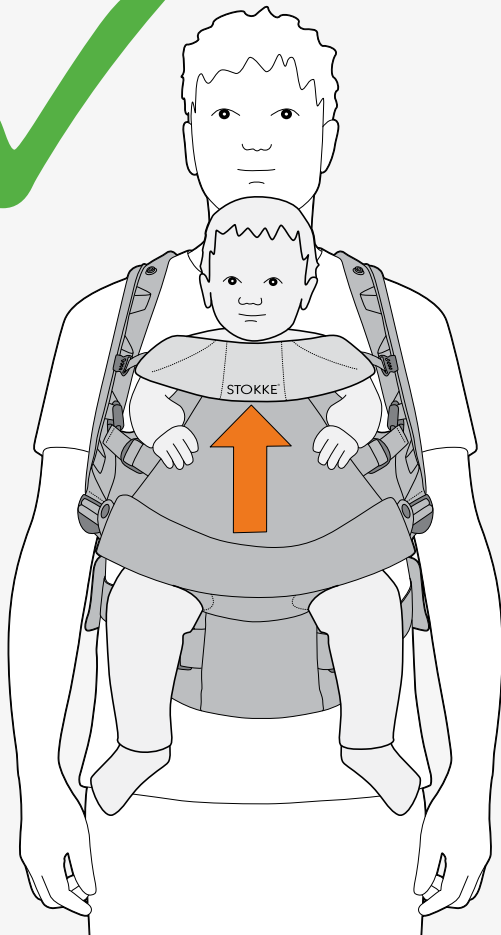

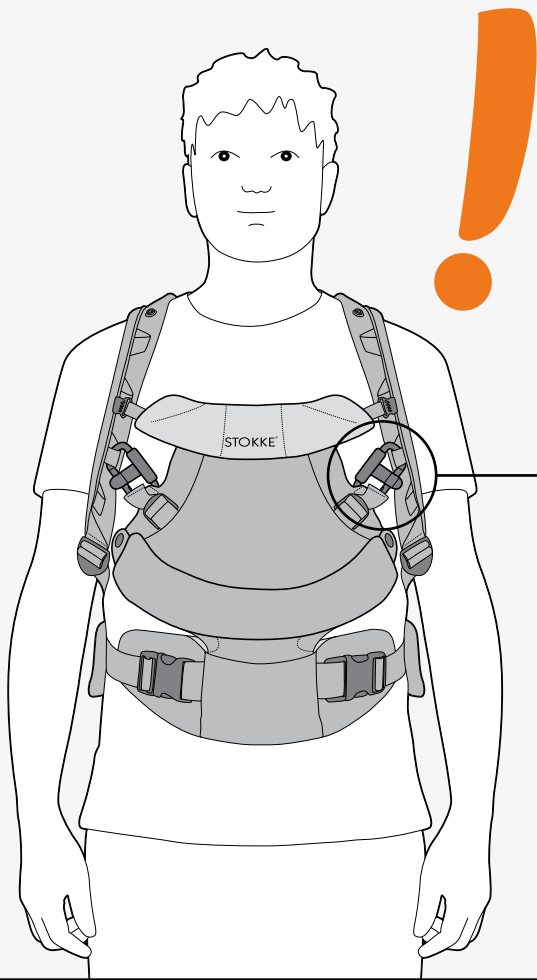

Pick a loop that is in level with your armpit!

اختاري الحلقة التي تتناسب مع مستوى إبطك.

Изберете тази, която е на нивото на подмишниците ви!

选择与你的腋下水平的带扣。

選擇與你的腋下水平的帶扣。

Zvolte si smyčku, která je na úrovni vašeho podpaží!

Wählen Sie die Schlaufe, die sich auf der Höhe Ihrer Achselhöhle befindet!

Vælg den løkke, der flugter med din armhule!

Elija la presilla que esté al nivel de su axila!

Valitse kainalosi korkeudella oleva kiinnityskohta!

Choisissez la boucle qui se trouve au niveau de votre aisselle!

Επιλέξτε την θηλιά που είναι στο επίπεδο της μασχάλης σας!

Odaberite petlju koja je u ravni s vašim pazuhom!

Válassza a hónaljával egy szinten lévő hurkot!

בחר/י את הלולאה הנמצאת בגובה של בית השחי.

Scegliere il passante all'altezza delle ascelle!

わきの高さにある輪を選んでください。

거드랑이 선상에 있는 고리를 선택하십시오.

Kies de lus die zich ter hoogte van uw oksel bevindt!

Velg den sløyfen som er i nivå med din armhule!

Należy wybrać pętlę znajdującą się na wysokości pachy!

Segure na presilha que se encontra à altura da sua axila!

Alegeți bucla care se află la nivelul axilei dvs!

Odaberite petlju koja se nalazi u nivou vašeg pazuha!

Выберите петлю, которая находится на уровне вашей подмышки!

Välj det häkte som är i nivå med armhålan!

Izberite zanko, ki je poravnana z višino vaše pazduhe!

Zvolte si slučku, ktorá je na úrovni vášho podpažia!

Koltuk altınızın hizasına gelen halkayı kullanınız!

Оберіть петлю, що знаходиться на одному рівні з вашими пахвами!

Back carrier

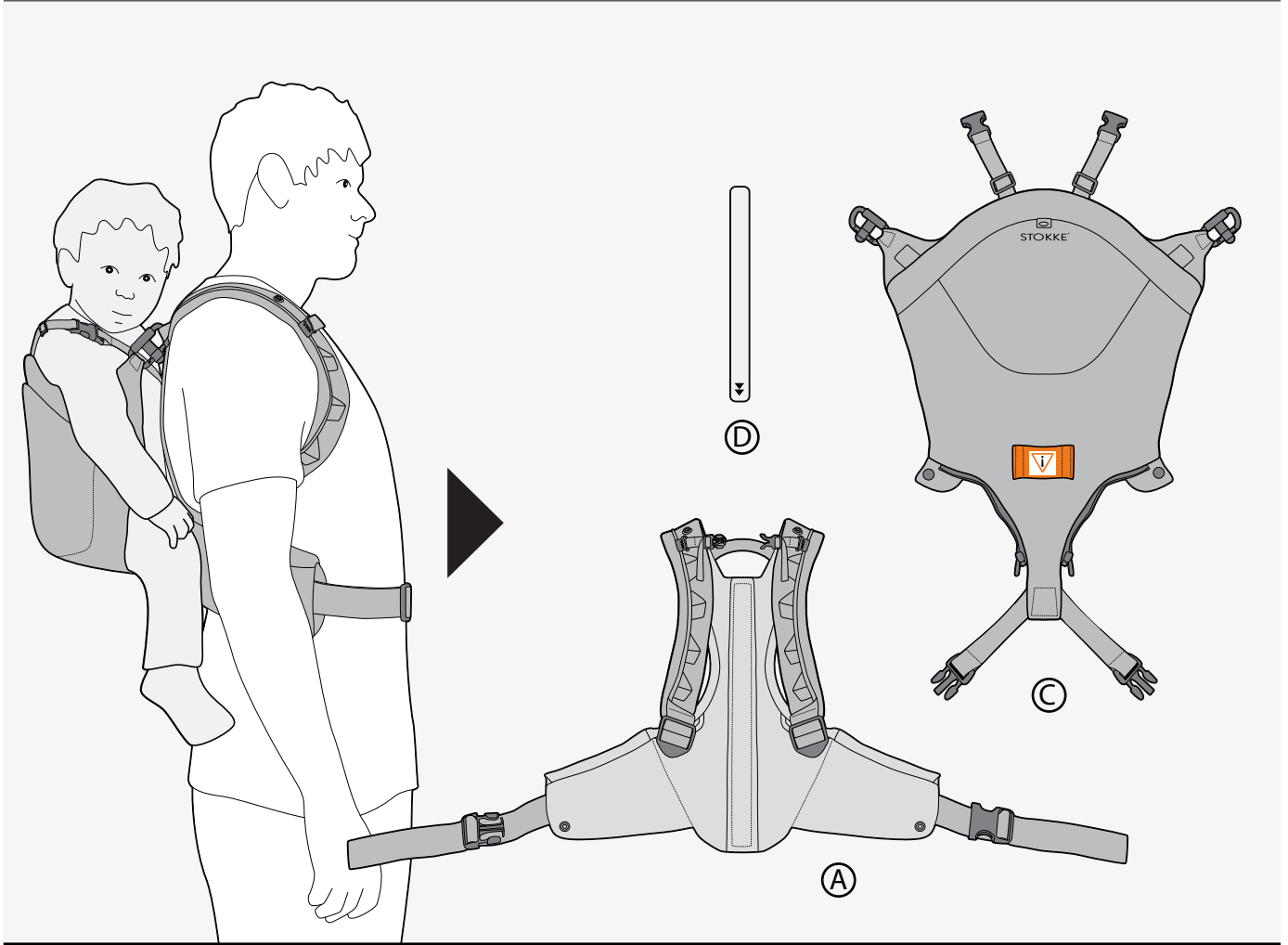

1

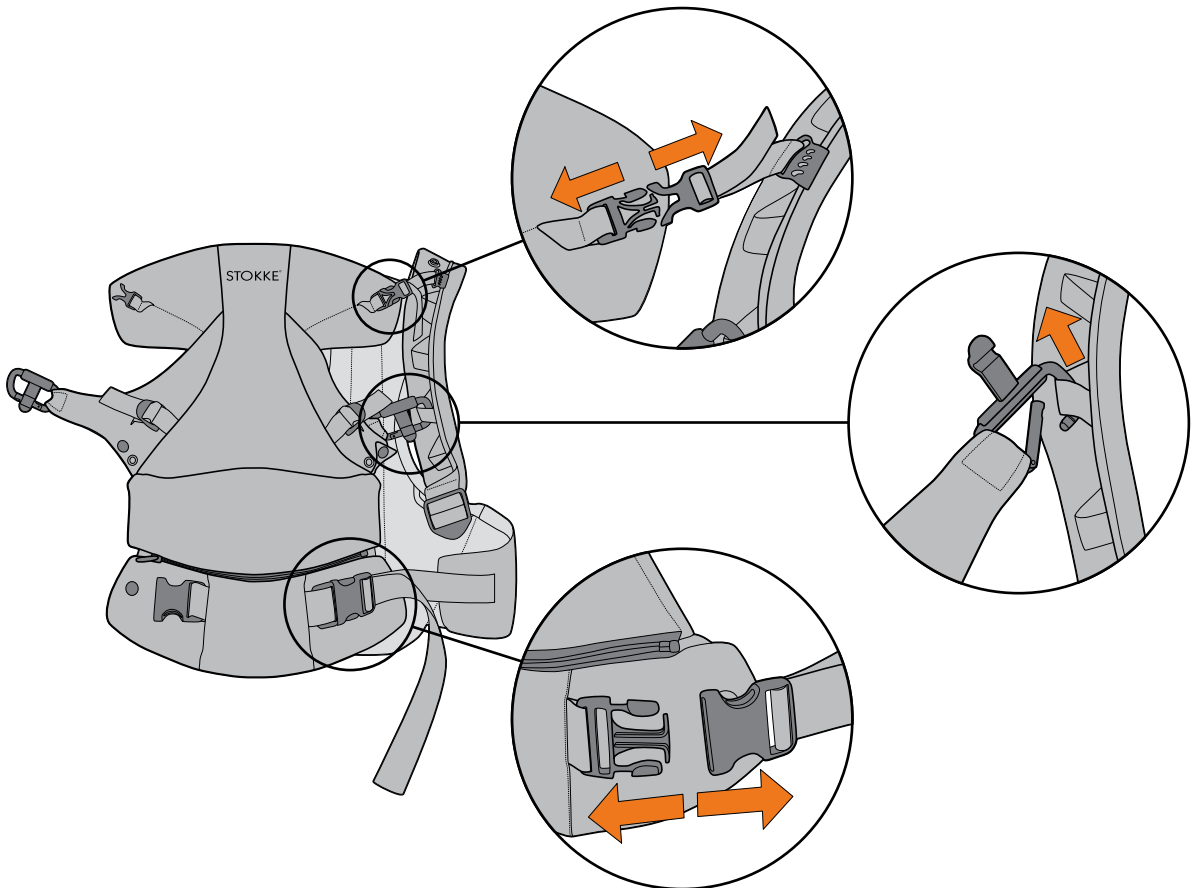

2

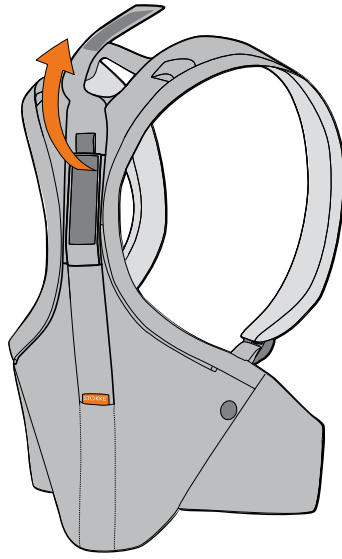

3

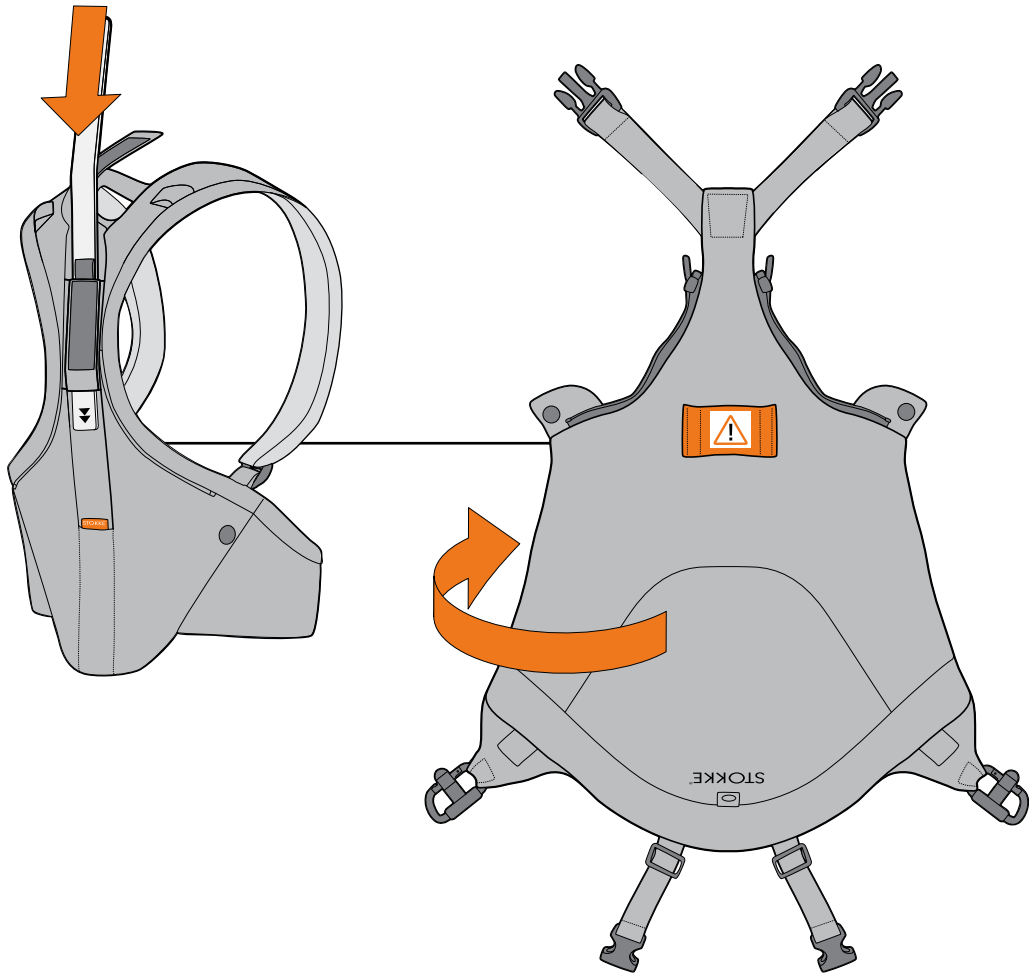

4

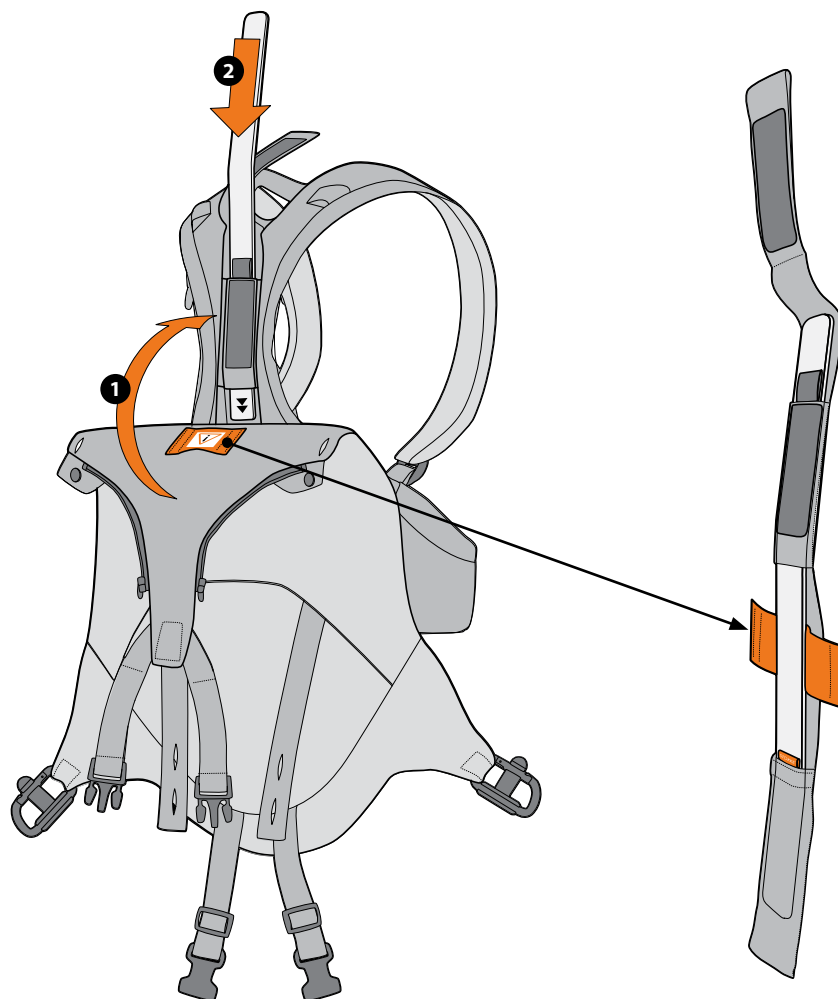

5

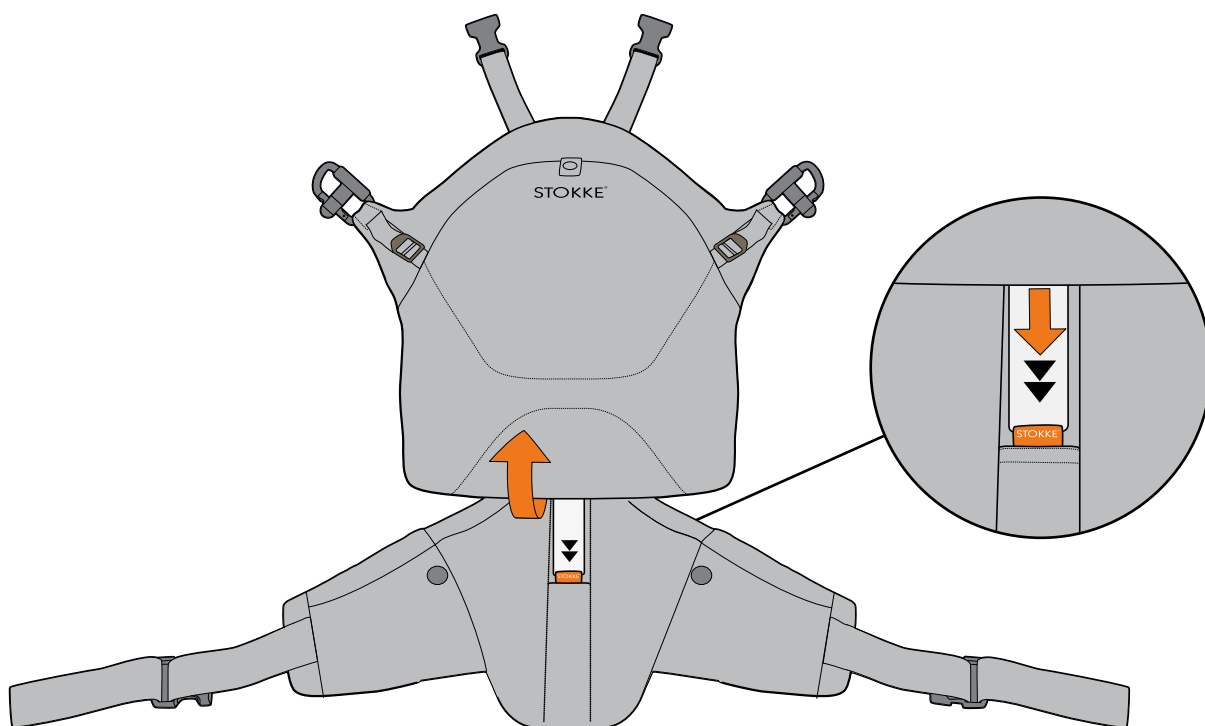

6

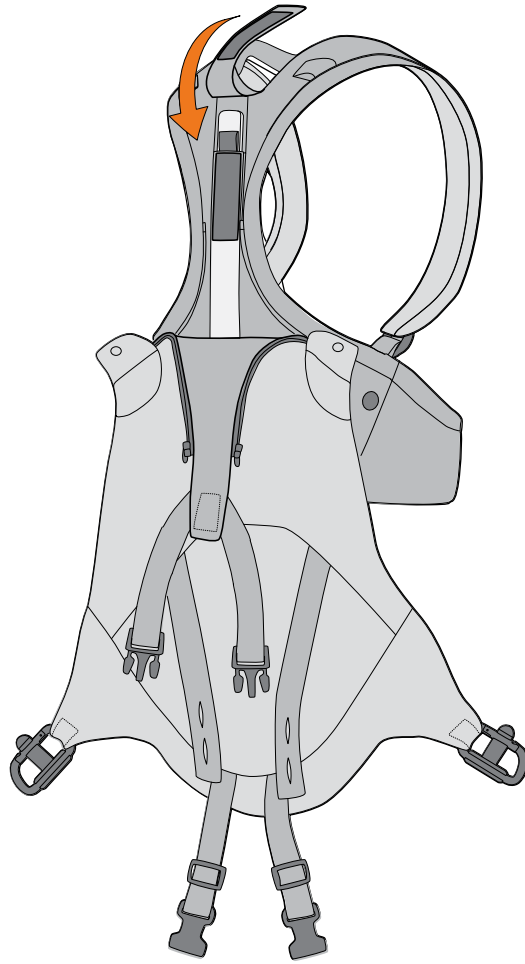

7

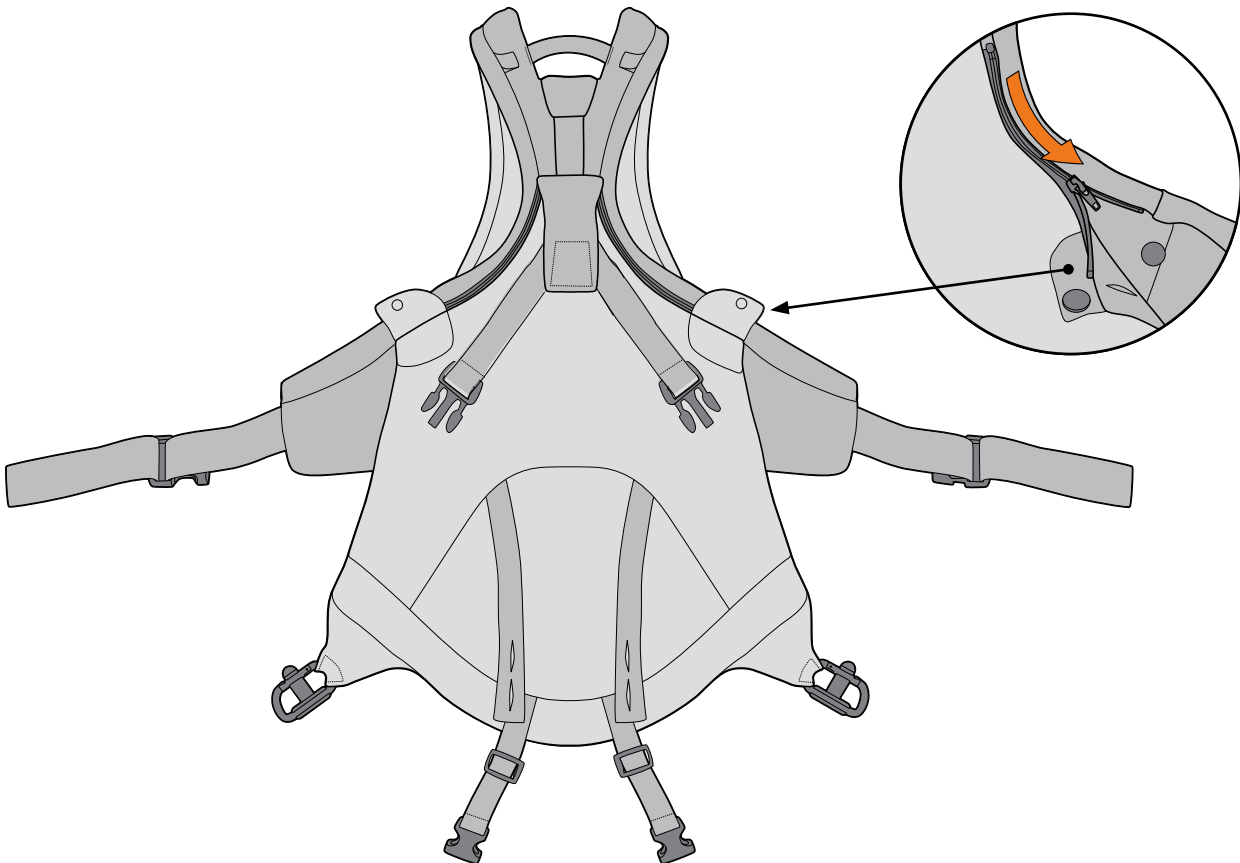

8

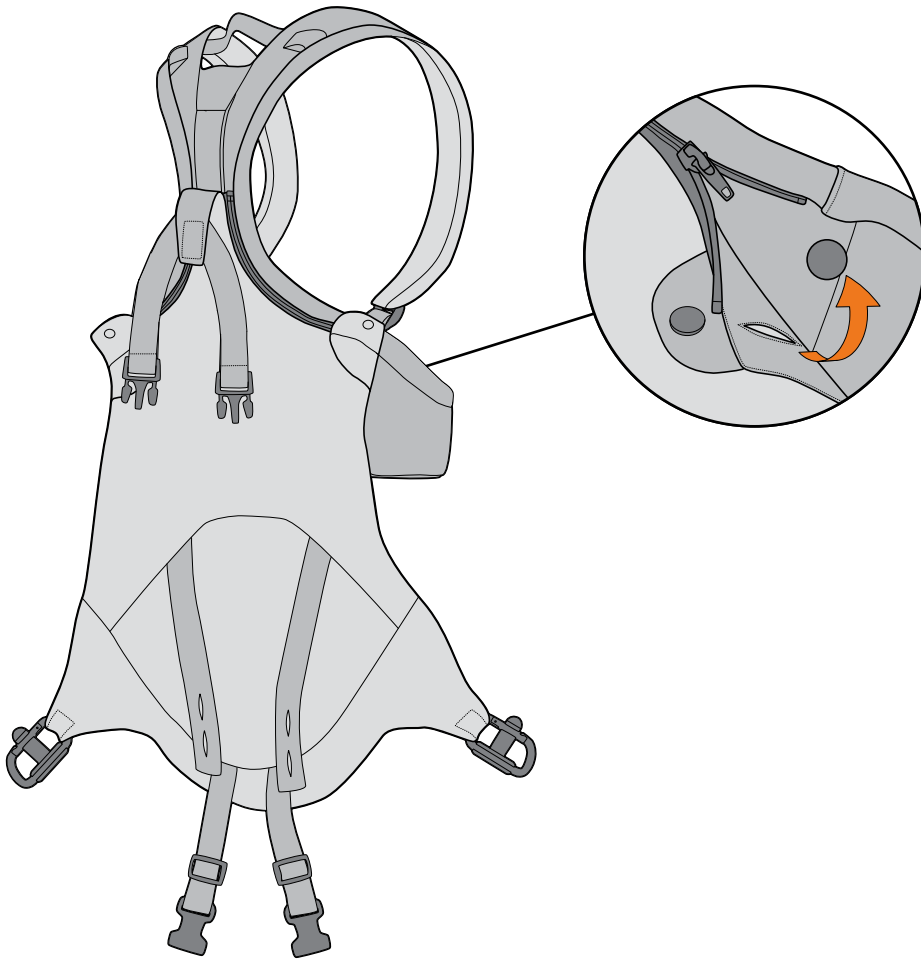

9

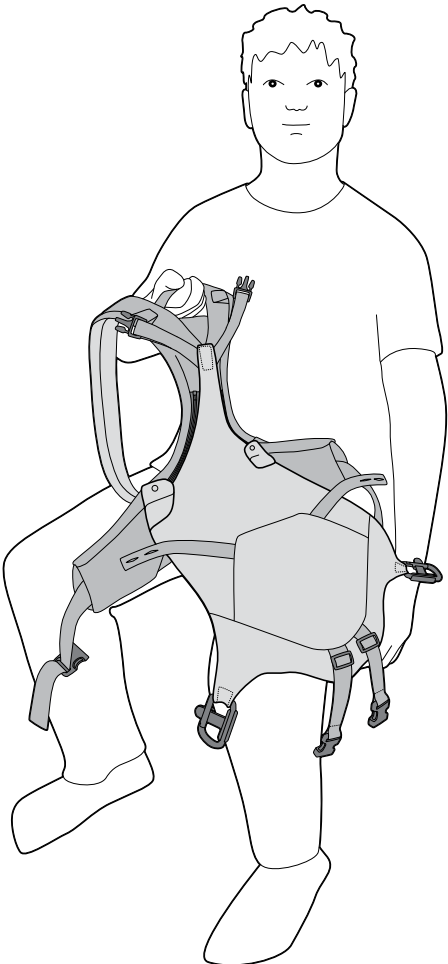

10

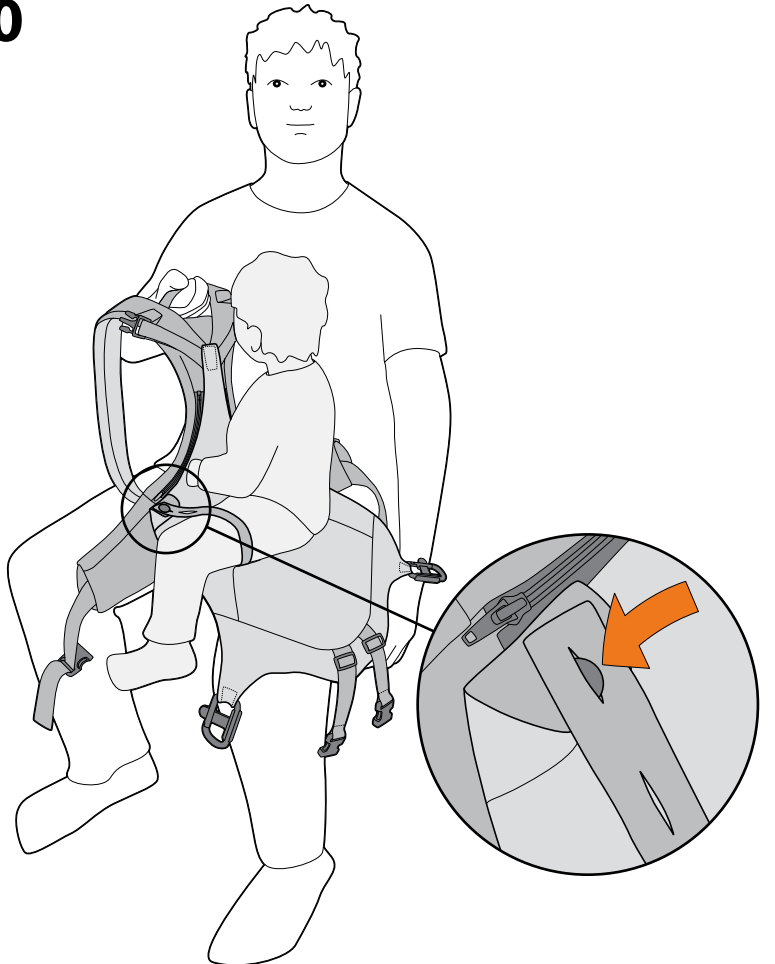

11

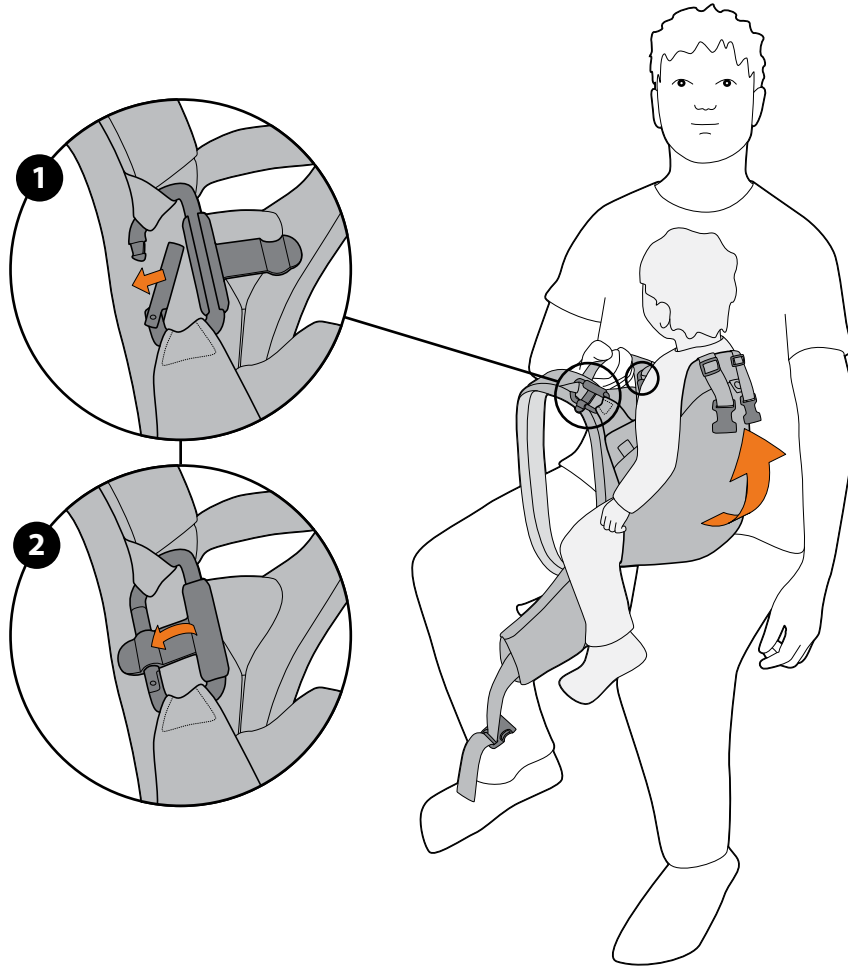

12

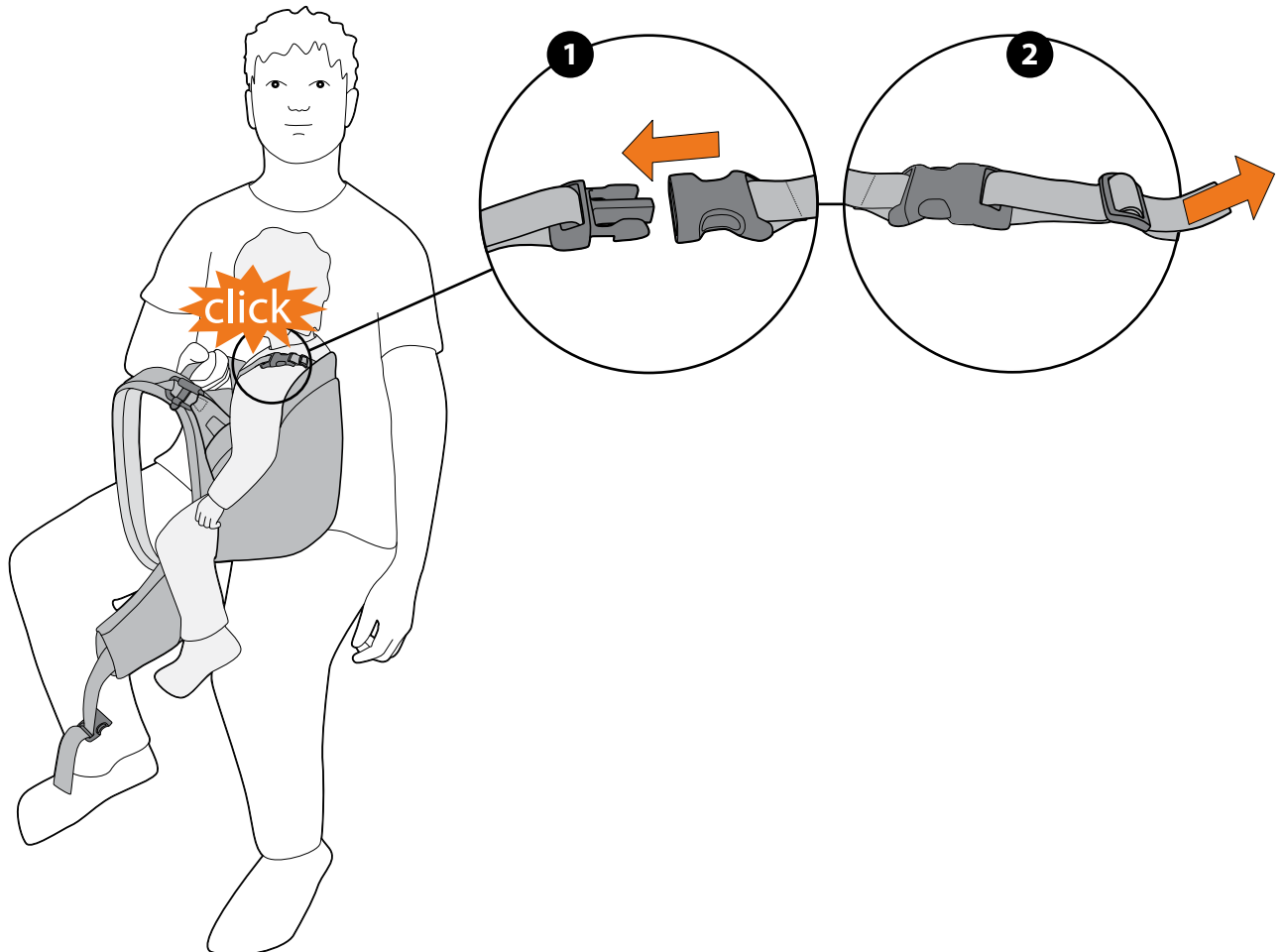

13

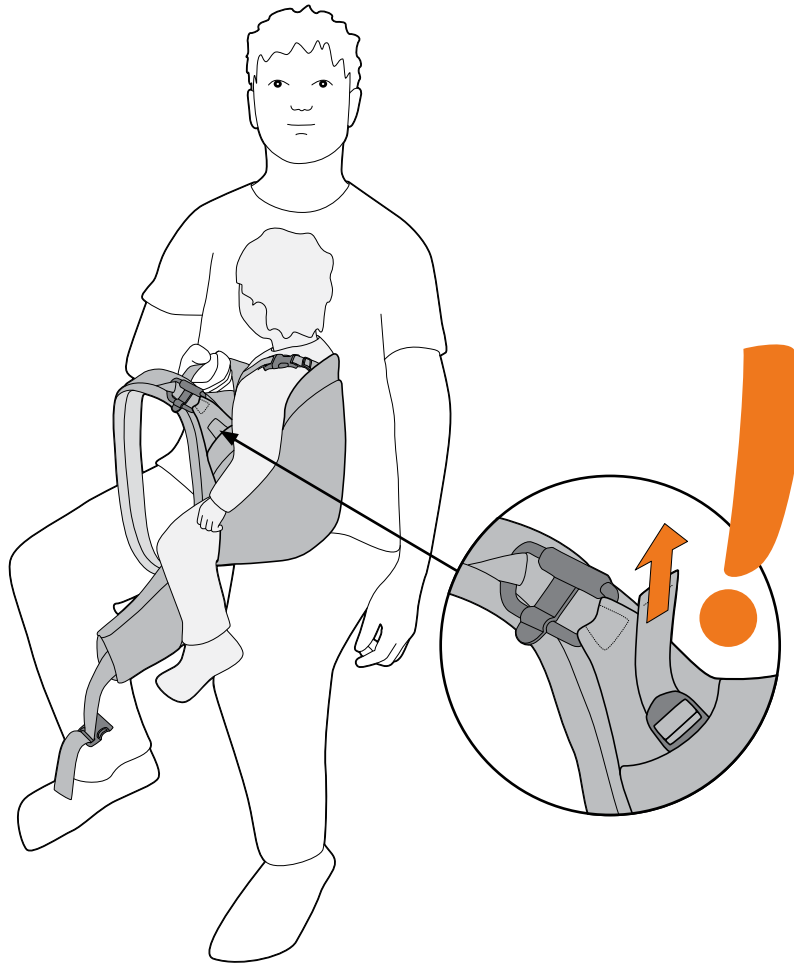

14

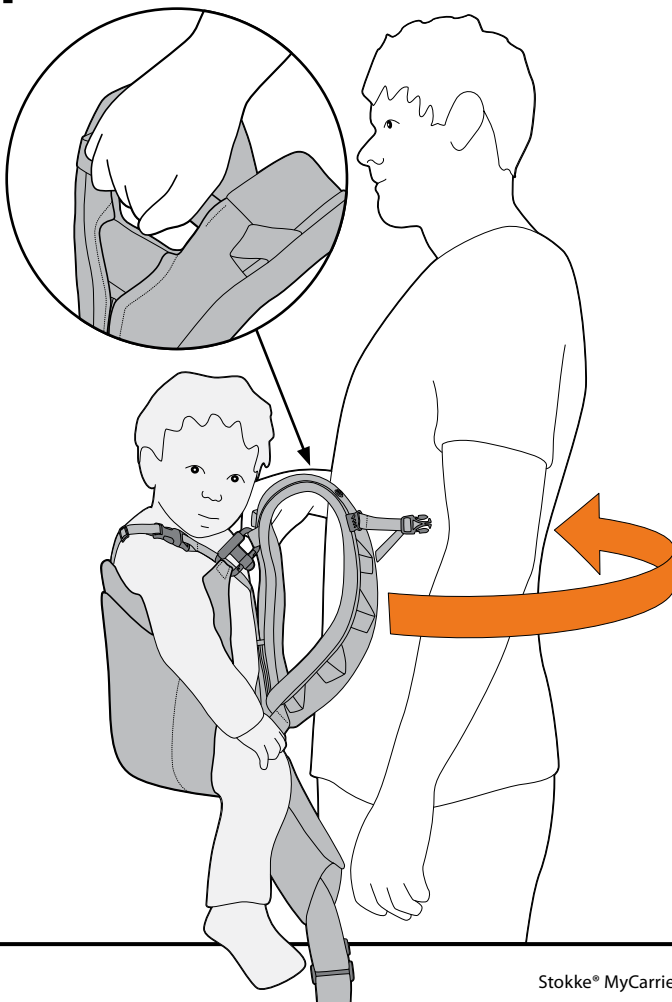

15



16

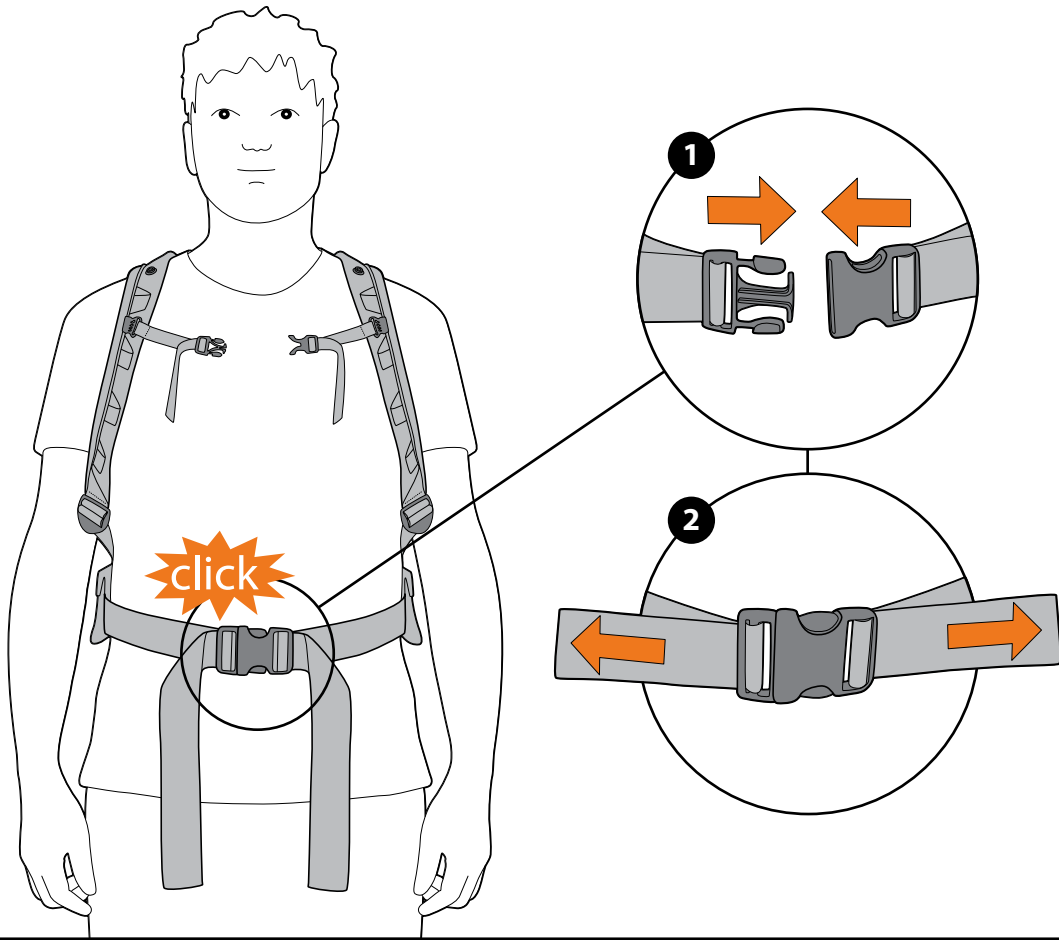

17

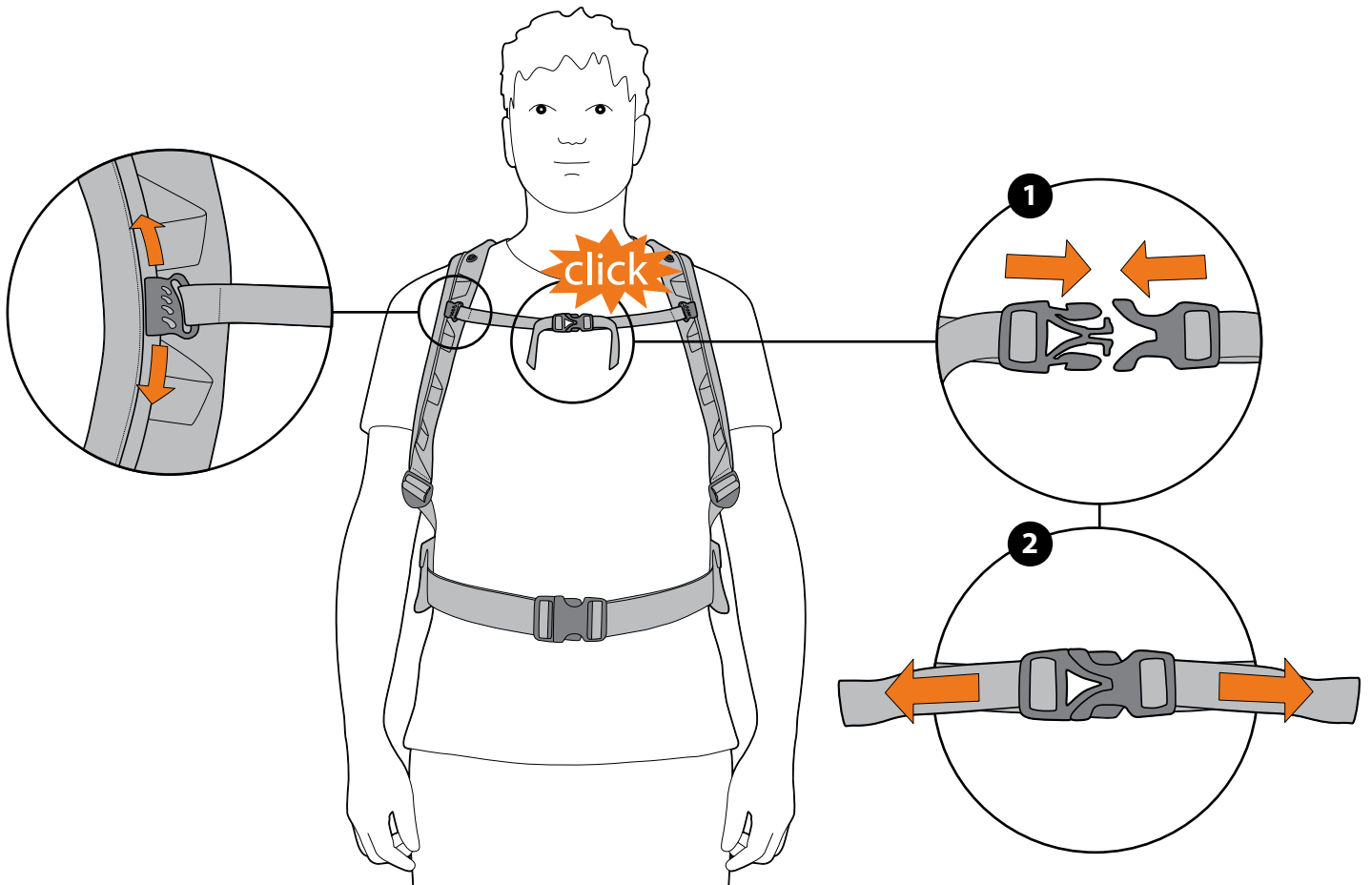

18

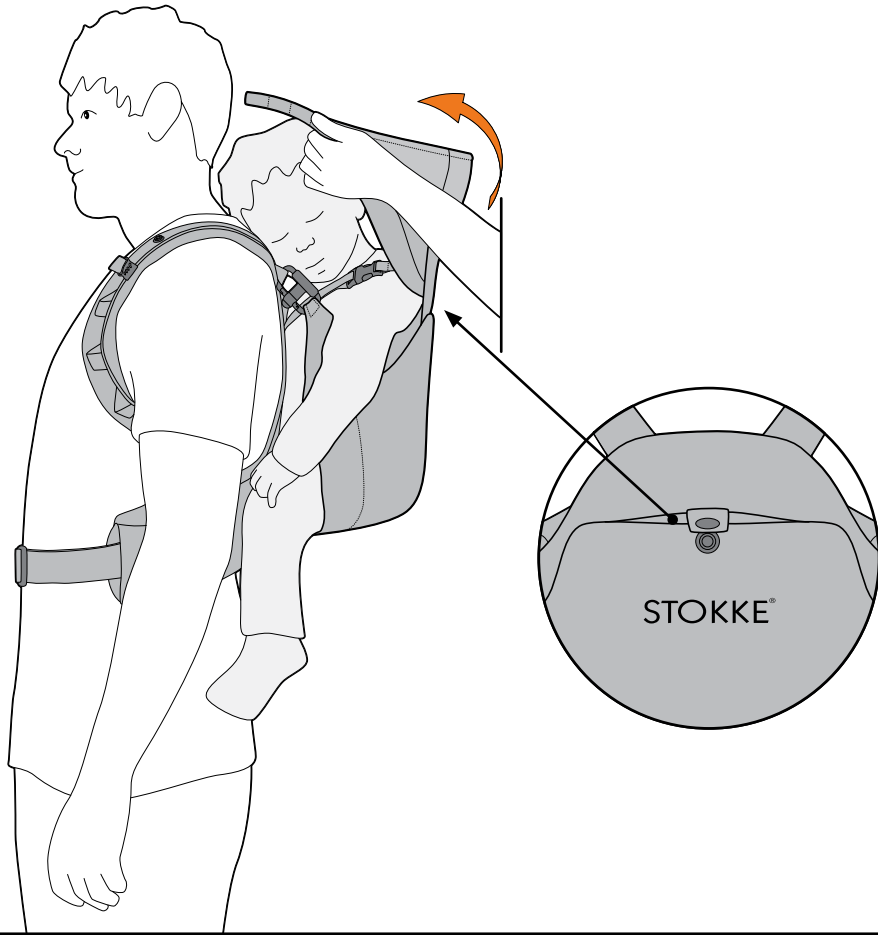

19

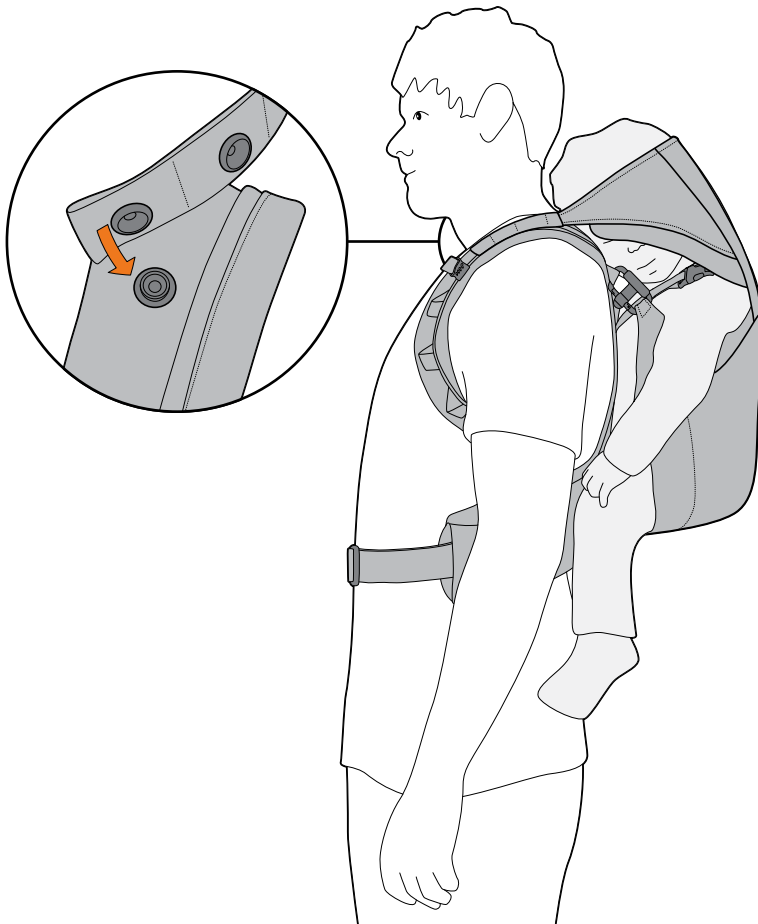

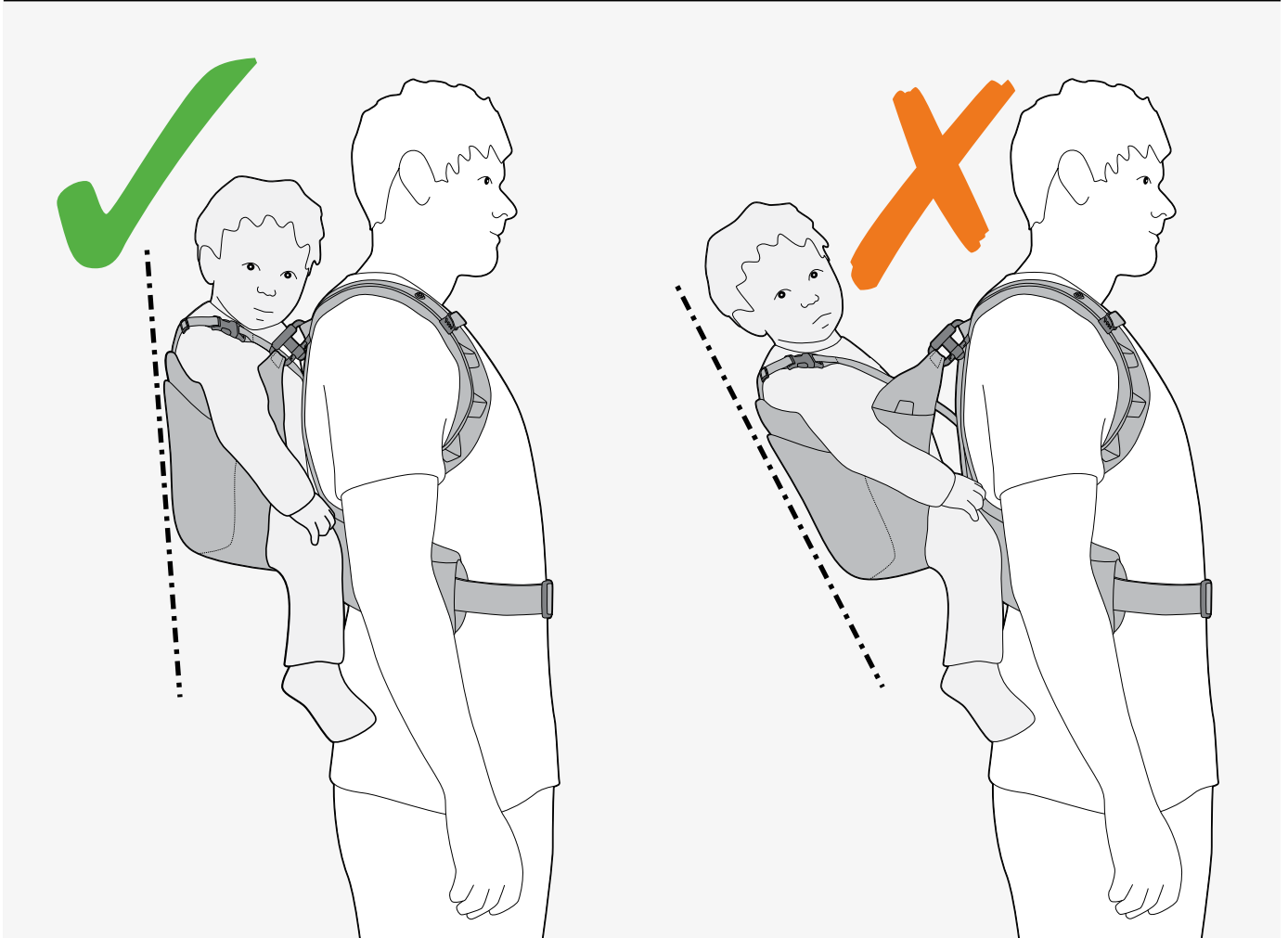
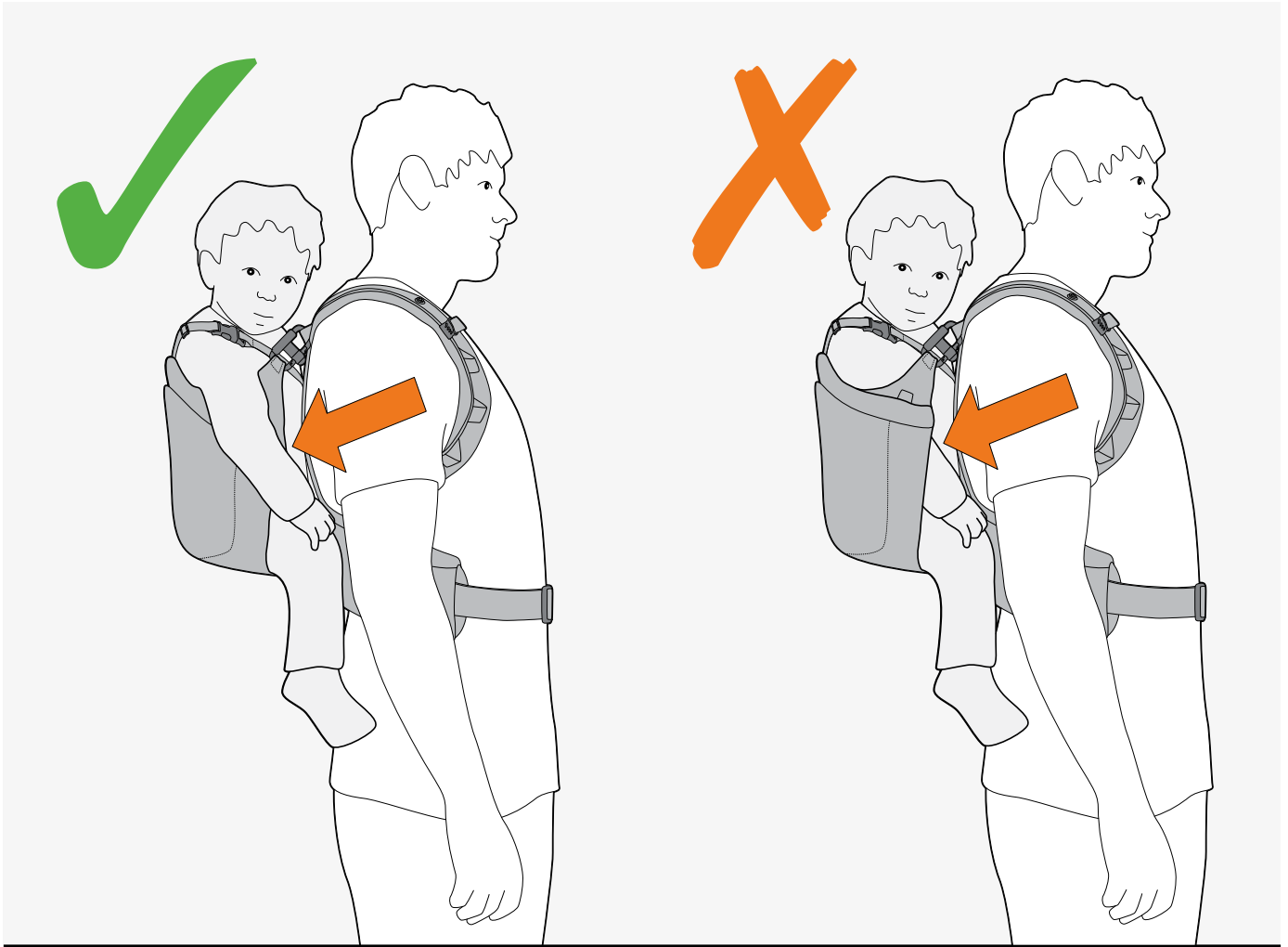

IMPORTANT! KEEP FOR FUTURE REFERENCE

Read all instructions before assembling and using the soft carrier.

General information

If you cannot adjust the Stokke® MyCarrier according to the instructions in this user guide, do not use it.

Informational statements:

- Read all instructions before assembling and using the soft carrier.
- Keep instructions for future use.
- Check to assure all buckles, snaps, straps, and adjustments are secure before each use.
- Ensure proper placement of child in product including leg placement.
- Child must face towards you until he or she can hold upright.
- Premature infants, infants with respiratory problems, and infants under 4 months are at greatest risk of suffocation.
- Never use a soft carrier when balance or mobility is impaired because of exercise, drowsiness, or medical conditions.
- Never use a soft carrier while engaging in activities such as cooking and cleaning which involve a heat source or exposure to chemicals.

- Never wear a soft carrier while driving or being a passenger in a motor vehicle.
- Stokke AS, PO Box 707, 6001 Ålesund, Norway

The Stokke® MyCarrier consist of three parts. One (A) main harness for the parent, one (B) front carrier and one (C) back carrier. When carrying on your front use the front carrier and the main harness. When carrying on your back use the back carrier and the main harness.

(D) Aluminum back support

The aluminum back support is mainly intended for use when carrying a child on your back. When assembling the back carrier to the main harness, make sure that the aluminum back support locks the back carrier in place through the orange webbing, as described in the instructions.

Front carrying

When attaching the front carrier to the shoulder straps there are 4 options or loops to hook the carabiner on to. Pick the loop that is in level with your armpit.

Using the front carrier - Facing inwards

When facing inwards in your Stokke® MyCarrier the child has the "Happy hip position" This is a broad seating position where the child has good support of back, buttocks and thighs.

When to use: From newborn (minimum 3.5 kg /7.7 lb and 53 cm/21inch.) until the child can hold its head unaided. Babies need variation. We therefore recommend that you limit the time your child is spending in the Stokke® MyCarrier to 10-15 minutes in the beginning.

How to use: Adjust your Stokke® MyCarrier so that the head of the baby is positioned high up on your chest. This is the safest place for the child to be. For a tall person, this means that you have to put the waist belt quite high around your waist, and adjust the shoulder straps to achieve that position. As the child grows, you can gradually lower the waist belt. Adjust the width of the front carrier so that your baby has good back support. The baby must not slide down, as this can affect their breathing.

WARNING - FALL HAZARD

WARNING: Make sure you have read and understood the warnings and instructions for use in this user guide - the safety of your child is your responsibility.

WARNING: DO NOT allow anyone to use the product who has not read and fully understood the warnings and instructions in this User Guide prior to use. Ensure that all users have the necessary physical capabilities and experience to operate this product.

WARNING: Never leave the child unattended.



WARNING: NEVER let any children play with or around the product.

WARNING: NEVER leave your child unattended when strapped in the product.

WARNING: Your balance may be adversely affected by your movement and that of your child.

WARNING: Take care when bending or leaning forward.

WARNING: To avoid the baby falling out or loss of balance, use your knees and not your waist when bending or lowering down.

WARNING: This carrier is not suitable for use during sporting activities.

WARNING: Use extra caution when walking

on or near uneven ground and when walking up and down stairs - your child's safety is your responsibility.

WARNING: Only use this product for carrying children weighing between 3.5 and 15 kg / 7.7 and 33 lb.

WARNING: Small children can fall through a leg opening. Follow instructions for use.

WARNING: Adjust leg openings to fit baby's leg snugly.

WARNING: The child must face towards you until he or she can hold head upright.

WARNING: Use extra caution when strapping in and unstrapping your child from the product. Always follow the instructions.

WARNING: Check to make sure that all buckles, snaps, straps, and adjustments are secure before each use.

WARNING: NEVER use this product if any part is damaged, frayed, missing or excessively worn.

WARNING: ONLY use this product with accessories and/or spare parts produced by Stokke.

WARNING: Remove the carabiners before laundry - failing to do so may damage your washing machine.

WARNING: Never drink hot liquids or hot food whilst carrying a child in the baby carrier.

WARNING: When using the front carrier, never undo the waist belt before removing the child.

WARNING: Make sure that the baby always has enough space around mouth and nose to be able to breathe normally.

WARNING: Always use the baby's shoulder harness when using the back carrier.

WARNING: To avoid the baby falling out or loss of balance, use your knees and not your waist when bending or lowering down.

WARNING: Always lock the carabiner with the plastic carabiner lock.

WARNING: This product is only intended for carrying one child at a time.

WARNING: Check for ripped seams, torn straps or fabric and damaged fasteners before each use.

WARNING: Premature infants, infants with respiratory problems, and infants under 4 months are at greatest risk of suffocation.

FALL AND SUFFOCATION HAZARD

FALL HAZARD - Infants can fall through a wide leg opening or out of carrier.

WARNING: Adjust leg openings to fit baby's leg snugly.

WARNING: Before each use, make sure all fasteners are secure.

WARNING: Take special care when leaning or walking.

WARNING: Never bend at waist; bend at knees.

WARNING: Only use this carrier for children between 7.7 lb and 33 lb.

SUFFOCATION HAZARD - Infants under 4 months can suffocate in this product if face is pressed tight against your body.

WARNING: Do not strap infant too tight against your body.

WARNING: Allow room for head movement.

WARNING: Keep infant's face free from obstructions at all times.

Your baby's head should be fully supported. To achieve this, slide the buckles on your harness up or down and adjust the length of the straps on the front carrier until this position is achieved.

Make sure that the baby always has enough space around mouth and nose to be able to breathe normally.

Using the front carrier - facing outwards

When facing outwards the fabric between the thighs must be more narrow to be comfortable for your child. But to ensure that the child has the best ergonomics also in this position, the fabric under the buttocks is wider, to support the seat and upper thighs of your baby.

When to use: Only to be used once the child can hold their head unaided. Every child is unique, but a rough guide is around 4 months +

If you feel that your child is uneasy in this position, continue to carry the child facing inwards. Seeing you, the child feels safe in new surroundings.

How to use: Before you turn the baby, remember to open the two buttons and the zipper on the lower part of the front carrier. The front carrier is now slightly longer.

Using the back carrier

When sitting on your back in Stokke® MyCarrier the child has the "Happy hip position" This is a broad seating position where the child has good support of back, buttocks and thighs.

When to use: When the child can sit unaided and is longer than 72 cm/28 inch., you can start using the back carrier.

How to use: Study the instructions on how to assemble the back carrier to the harness. When assembled, dress the baby carrier around your child and adjust the width of the carrier before you lift it on to your back. Adjust the Stokke® MyCarrier so that your child can rest on your shoulder area. Use a pocket mirror to regularly check that your child is ok. If the child falls asleep, attach the sleep support in the pocket.

Washing instructions

The main harness can be handwashed at 30°C. Remove the aluminum back support before washing.

Front and back carrier can be machine washed at 40°C. Remove carabiners before washing.

Use detergent without bleach. Gently spin-dry. Stretch when wet to keep original shape. Dry flat at room temperature, away from sunlight or direct heat. DO NOT tumble dry or iron.

RIGHT OF COMPLAINT AND EXTENDED WARRANTY

Applicable worldwide in respect of the Stokke® MyCarrier, hereinafter referred to as the product.

RIGHT OF COMPLAINT

The customer has a right of complaint pursuant to the consumer protection legislation applicable at any given time, which legislation may vary from country to country.

Generally speaking, STOKKE AS does not grant any additional rights over and above those laid down by the legislation applicable at any given time, although reference is made to the "Extended Warranty" described below. The rights of the customer under the consumer protection legislation applicable at any given time are additional to those under the "Extended Warranty", and are not affected thereby.

STOKKE "EXTENDED WARRANTY"

However, STOKKE AS, Parkgata 6, N-6003 Ålesund, Norway, grants an "Extended Warranty" to customers who register their product in our Warranty Database. This may be done via our webpage www.stokkewarranty.com. Upon registration, a warranty certificate will be issued and sent to the customer electronically (e-mail) or by ordinary mail.

Registration in the Warranty Database entitles the owner to an "Extended Warranty" as follows:

- 3-year warranty against any manufacturing defect in the product. The "Extended Warranty" also applies if the product has been received as a gift or purchased second-hand. Consequently, the "Extended Warranty" may be invoked by whoever is the owner of the product any given time, within the warranty period, and subject to the warranty certificate being presented by the owner.

The STOKKE "Extended Warranty" is conditional upon the following:

- Normal use.
- The product only having been used for the purpose for which the product is intended.
- The product having undergone ordinary maintenance, as described in the maintenance/instruction manual.
- Upon the "Extended Warranty" being invoked, the warranty certificate shall be presented, together with the original dated stamped purchase receipt. This also applies to any secondary or subsequent owner.
- The product appearing in its original state, hereunder that the only parts used have been supplied by STOKKE and are intended for use on, or together with, the product. Any deviations herefrom require the prior written consent of STOKKE.
- The serial number of the product not having been destroyed or removed.

The STOKKE "Extended Warranty" does not cover:

- Issues caused by normal developments in the parts making up the product (e.g. colouration changes, as well as wear and tear).
- Issues caused by minor variations in materials (e.g. colour differences between parts).
- Issues caused by extreme influence from external factors like sun/light, temperature, humidity, environmental pollution, etc.
- Damage caused by accidents/mishaps – for example drops from height. The same applies if the product has been overstrained, for example in terms of the weight placed in it.
- Damage inflicted on the product by external influence, for example when the product is being transported or shipped as luggage.
- Consequential damage, for example damage inflicted on any persons and/or any other objects.
- If the product has been fitted with any accessories that have not been supplied by Stokke, the "Extended Warranty" shall lapse.
- The "Extended Warranty" shall not apply to any accessories that have been purchased or supplied together with the product, or at a subsequent date.

STOKKE will under the "Extended Warranty":

- Replace or – if STOKKE thus prefers – repair the defective part, or the product in its entirety (if necessary), provided that the product is delivered to a reseller.
- Cover normal transport costs for any replacement part/product from STOKKE to the reseller from whom the product was purchased. – No travel costs on the part of the purchaser are covered under the terms of the warranty.
- Reserve the right to replace, at the time of the warranty being invoked, defect parts by parts that are of approximately the same design.
- Reserve the right to supply a replacement product in cases where the relevant product is no longer being manufactured at the time of the warranty being invoked. Such product shall be of corresponding quality and value.

How to invoke the "Extended Warranty":

Generally speaking, all requests relating to the "Extended Warranty" shall be made to the reseller from whom the product was purchased. Such request shall be made as soon as possible after any defect has been discovered, and shall be accompanied by the warranty certificate as well as the original purchase receipt.

Documentation/evidence confirming the manufacturing defect shall be presented, normally by way of the product being brought along to the reseller, or otherwise being presented to the reseller or a STOKKE sales representative for inspection.

The defect will be remedied in accordance with the above provisions if the reseller or a STOKKE sales representative determines that the damage is caused by a manufacturing defect.

إرشادات الغسيل

يمكن غسل مجموعة الأحزمة الرئيسية يدوياً عند درجة حرارة 30 درجة مئوية، ويراعى نزع دعامة الظهر المصنوعة من الألومنيوم قبل الغسيل.

يمكن أن تُغسل الحمالة الأمامية والخلفية في الغسالات عند درجة حرارة 40 درجة مئوية ويراعى نزع حلقات التعليق قبل الغسيل.

يمكن استخدام المنظفات ولكن بدون مادة تبييض. ويتم عصر المنتج ببطء. كما يتم فرده مبللاً للحفاظ على الشكل الأصلي. ويجفف مسطحاً في درجة حرارة الغرفة وبعيداً عن ضوء الشمس أو الحرارة المباشرة. ولكن يمنع تجفيف المنتج بالتدوير أو كيه.

إذا شعرت أن طفلك غير مستريح في هذا الوضع، يجب الاستمرار في حمله في وضع الوجه للداخل. فطفلك حين يراك يشعر بالأمان في محيطه الجديد.

كيف يُستخدم: قبل تحويل الطفل للخارج، يجب تذكر فتح الزرين والسحابة (السوستة) التي بالجزء السفلي من الحمالة الأمامية التي أصبحت الآن أطول قليلاً.

استخدام الحمالة الخلفية

عندما يجلس طفلك على ظهرك في حمالة Stokke® MyCarrier يكون في "Happy hip position"، وهو وضع جلوس متسع حيث يتمتع فيه طفلك بدعم ظهره وأردافه وفخذه.

متى يُستخدم: عندما يستطيع طفلك الجلوس دون مساعدة وبلغ طوله أكثر من 72 سم (28 بوصة)، يمكنك استخدام الحمالة الخلفية.

كيف يُستخدم: يجب دراسة إرشادات الاستخدام عن كيفية تجميع الحمالة الخلفية مع الأحزمة. وبعد التجميع، تُلف الحمالة حول طفلك لضبط عرض الحمالة قبل وضعه على الظهر. ويتعين ضبط Stokke® MyCarrier كي يعتمد الطفل على منطقة الكتف. وتستخدم مرآة جيب بانتظام للاطمئنان على وضع الطفل. وإذا نام طفلك يتم وصل دعامة النوم الموجودة بالجيب.

تحذير 
- خطر السقوط

تحذير: يجب نزع حلقات التعليق قبل الغسيل - فإن عدم نزعها قد يصيب غسالتك بالتلف.

تحذير: هذه الحمالة غير مناسبة للاستعمال أثناء الأنشطة الرياضية.

تحذير: يمنع منعاً باتاً تناول السوائل أو الأطعمة الساخنة أثناء حمل الطفل في الحمالة.

تحذير: يجب توخي المزيد من الحذر أثناء المشي على أرض غير مستوية أو بالقرب منها وعند صعود الدرج والنزول عليه - إن سلامة طفلك هي مسؤوليتك.

تحذير: يمنع منعاً باتاً فك حزام الوسط قبل إخراج الطفل عند استخدام الحمالة الأمامية.

تحذير: لا يُستخدم هذا المنتج إلا لحمل الأطفال الذين تتراوح أوزانهم بين 3.5 و 15 كغم (7.7 و 33 رطلاً).

تحذير: يجب دائماً التأكد من وجود مساحة كافية حول فم الطفل وأنفه ليتمكن من التنفس بطريقة طبيعية.

تحذير: يمكن أن يسقط الأطفال الصغار من فتحة الأرجل. فيجب مراعاة إرشادات الاستخدام.

تحذير: لتجنب سقوط الطفل أو فقد التوازن استخدم ركبتيك وليس خصرك عند الانثناء أو النزول إلى أسفل.

تحذير: احرصي دائماً على استخدام طاقم الظهر المخصص للأطفال عند استخدام حمالة الظهر.

تحذير: احرصي دائماً على قفل العروة بقفل العرى البلاستيكي.

تحذير: يجب أن يكون الطفل في مواجهةك لحين استطاعته رفع رأسه في وضع قائم ومستقيم.

تحذير: يستخدم هذا المنتج لحمل طفل واحد فقط .

تحذير: يجب توخي المزيد من الحذر عند ربط طفلك بالأحزمة في هذا المنتج وفكه منه. يجب دائماً مراعاة الإرشادات.

تحذير: يجب التأكد من أن جميع الأربازيم والأقفال السريعة والأحزمة وقطع الضبطة مثبتة بإحكام قبل كل استخدام.

تحذير: يمنع منعاً باتاً استخدام هذا المنتج في حالة تعرض أي جزء منه للتلف أو النسول أو الفقدان أو التآكل المفرط.

تحذير: يجب استخدام هذا المنتج فقط لملاحظات و/أو قطع غيار من إنتاج شركة "Stokke".

تحذير: يُرجى التأكد من قراءة واستيعاب التحذيرات وإرشادات الاستخدام الواردة في دليل المستخدم هذا - إن سلامة طفلك هي مسؤوليتك.

تحذير: "لا" تسمح لأي شخص لم يقرأ ويستوعب تمام الاستيعاب التحذيرات والإرشادات الواردة بدليل المستخدم هذا باستخدام المنتج. وعليك أن تتأكد من أن جميع المستخدمين له يتمتعون بالقدرات البدنية والخبرة اللازمة لاستعماله.

تحذير: يمنع منعاً باتاً ترك الطفل بلا رقابة



تحذير: يمنع منعاً باتاً ترك أي أطفال يلعبون بهذا المنتج أو حوله.

تحذير: يمنع منعاً باتاً ترك طفلك بلا رقابة حين يكون مربوطاً بالأحزمة في هذا المنتج.

تحذير: يمكن أن يتأثر توازنك سلباً بحركتك أو حركة طفلك.

تحذير: الرجاء الانتباه عند الانحناء أو الميل للأمام.

تحذير: اضبطي فتحات الأرجل للملاءمة رجلي الطفل تماماً.

إرشادات مهمة! يُحفظ للاطلاع عليه في المستقبل

الرجاء قراءة الإرشادات كافة قبل تجميع حمالة الأطفال الخفيفة واستخدامها.

معلومات عامة

إذا كنت لا تستطيع ضبط حمالة أطفال Stokke® MyCarrier طبقاً للإرشادات الواردة في دليل المستخدم هذا فلا تستخدمها.

تتكون حمالة الأطفال Stokke® MyCarrier من ثلاثة أجزاء:
مجموعة (A) الأحزمة الرئيسية للوالد وحمالة أمامية (B) وحمالة خلفية (C). ويجب استخدام الحمالة الأمامية ومجموعة الأحزمة الرئيسية عند حمل الطفل بالأمام. واستخدام الحامل الخلفي ومجموعة الأحزمة الرئيسية عند حمل الطفل على الظهر.

(D) دعامة ظهر مصنوعة من الألومنيوم

الغرض الرئيسي من الدعامة الألومنيوم الخلفية هو استخدامها عند حمل الأطفال على الظهر. عند تركيب حمالة الظهر مع الطاقم الرئيسي تأكد من أن الدعامة الألومنيوم الخلفية تثقل على هذه الحمالة من خلال الشريط البرتقالي، كما هو موضح بالتعليمات.

"الحمل من الأمام"

عند ربط الحمالة الأمامية بشرائط الكتف فهناك 4 خيارات أو حلقات لتثبيت العروة بها. اختاري الحلقة التي تتناسب مع مستوى إبطك."

استخدام الحمالة الأمامية - الوجه للداخل

عندما يكون طفلك محمولاً في حمالة Stokke® MyCarrier ووجهه للداخل يجلس طفلك في "Happy hip position" وهو وضع جلوس متمسح حيث يتمتع فيه طفلك بدعم لظهره وأردافه وفخذه.

متى تُستخدم: منذ ولادة الطفل (حد أدنى 3.5 كغم (7.7 رطل) و35 سم (21 بوصة)) إلى حين يستطيع تثبيت رأسه بدون مساعدة. والأطفال يحتاجون إلى التنويع والتغيير. لذا نوصي بأن يقتصر الوقت الذي يقضيه طفلك في الحمالة Stokke® MyCarrier على 10 إلى 15 دقيقة في البداية.

كيف تُستخدم: يتم ضبط حمالة Stokke® MyCarrier بما يجعل رأس الطفل عالية فوق صدرك. فهذا يُعد أفضل مكان آمن لطفلك. ويعني ذلك بالنسبة للشخص الطويل أن يرفع حزام الوسط عالياً عند ربطه حول وسطه وأن يضبط أحزمة الكتف للوصول إلى هذا الوضع. وكلما كبر حجم طفلك يمكنك تخفيض حزام الوسط تدريجياً.

يتعين كذلك ضبط عرض الحمالة الأمامية بما يؤدي إلى سند ظهر طفلك. ويجب ألا يُسمح للطفل بأن ينزلق لأسفل فذلك يؤثر

على تنفسه.

كما يجب سند رأس الطفل بالكامل. ولتحقيق ذلك، يجب انزلاق الأرباع الموجودة على الأحزمة لأعلى أو لأسفل وضبط طول أحزمة الحمالة الأمامية حتى يمكن الوصول إلى الوضوح المطلوب.

يجب دائماً التأكد من وجود مساحة كافية حول فم الطفل وأنفه ليتمكن من التنفس بطريقة طبيعية.

استخدام الحمالة الأمامية - الوجه للخارج

عندما يكون الطفل محمولاً في الحمالة ووجهه للخارج لابد من تضيق القماش الذي بين الفخذين لضمان راحته. وللتأكد من أن طفلك يجلس بأفضل طريقة سليمة صحياً عند وضعه بهذه الطريقة يكون القماش أسفل أردافه عريضاً، وذلك لدعم جلسته والأجزاء العليا من فخذه.

متى تُستخدم: لا يُستخدم إلا عندما يستطيع طفلك تثبيت رأسه دون مساعدة. ولكل طفل له حالته الفريدة، ولكن الدليل التقريبي عند عمر حوالي 4 أشهر أو أكبر.

حق الشكوى والضمان الممتد

ينطبق هذا القسم في أرجاء العالم كافة فيما يتعلق بحمالة أطفال Stokke® MyCarrier، والتي يشار إليها فيما بعد باسم "المنتج".

حق الشكوى

يحق للعميل التقدم بالشكوى طبقاً لتشريعات حماية المستهلك المطبقة في أي وقت معين، والتي يمكن أن تختلف من بلد إلى آخر.

لا تمنح شركة "STOKKE AS" بوجه عام أي حقوق إضافية فوق أو تزيد على الحقوق التي تطلبها أي تشريعات مطبقة في أي وقت معين، رغم الإشارة إلى "الضمان الممتد" المبين أدناه. وحقوق العميل التي تمنحها له تشريعات حماية المستهلك المطبقة في أي وقت معين هي حقوق إضافية على الحقوق الممنوحة بموجب "الضمان الممتد"، ولذا لن تأثر.

"الضمان الممتد" من شركة "STOKKE AS"

"الضمان الممتد" من شركة "STOKKE AS"

على الرغم من ذلك، فإن شركة Parkgata 6, N-6003 Ålesund, Norway تمنح "ضماناً ممتداً" للعملاء الذين قاموا بتسجيل منتجهم في قاعدة بيانات الضمان لدينا. ويمكن عمل ذلك عن طريق موقعنا

www.stokkewarranty.com

بعد التسجيل، ستصدر شهادة الضمان ويتم إرسالها للعميل عن طريق البريد الإلكتروني أو عبر البريد العادي.

يحق للمالك بموجب تسجيله للمنتج في قاعدة بيانات الضمان الحصول على "ضمان ممتد" كما يلي:

- 3 سنوات ضمان ضد أي عيوب تصنيع في المنتج.

ينطبق "الضمان الممتد" كذلك إذا تم الحصول على المنتج في صورة هدية أو بشرائه مستعملاً. ويتربط على ذلك أنه يمكن طلب "الضمان الممتد" من أي شخص يملك المنتج في أي وقت خلال فترة الضمان وبشرط إبراز هذا المالك شهادة الضمان.

شروط "الضمان الممتد" لشركة "STOKKE" هي:

- الاستعمال العادي.
- استعمال المنتج لغرض المخصص له فقط.
- خضوع المنتج لأعمال الصيانة العادية الموصوفة في قسم الصيانة بدليل إرشادات الاستخدام.
- تقديم شهادة الضمان وفاتورة الشراء الأصلية المختومة بالتاريخ عند طلب "الضمان الممتد". وينطبق هذا أيضاً على أي مالك لاحق أو مالك يشتري المنتج مستعملاً.
- أن يكون المنتج بحالته الأصلية، ويُقصد بذلك أن القطع الوحيدة المستخدمة هي القطع التي توردها شركة "STOKKE" والمقصود استخدامها في هذا المنتج أو معه. وتستلزم أي حالات مخالفة لذلك الحصول على موافقة مسبقة مكتوبة من شركة "STOKKE".
- عدم تدمير أو إزالة الرقم المسلسل للمنتج.

لا يغطي "الضمان الممتد" لشركة "STOKKE" ما يلي:

- المسائل التي تتعلق بما تسببه التطورات العادية بالقطع المكونة للمنتج (على سبيل المثال: التغيير في اللون، والبلى والاهتراء).
- المسائل التي تتعلق بالاختلافات البسيطة في المواد (على سبيل المثال: اختلاف الألوان بين القطع).
- المسائل التي تتعلق بالتأثير المفرد للعوامل الخارجية كالشمس/الضوء والحرارة والرطوبة والتلوث البيئي، وما إلى ذلك.
- الأضرار الناتجة عن الحوادث/الأحداث المناوئة، على سبيل المثال: سقوط المنتج من مكان مرتفع. وينطبق ذلك أيضاً على الحالات التي يتعرض فيها المنتج للإجهاد الزائد، كما في حالة الأوزان التي توضع به.
- الأضرار التي يتعرض لها المنتج من التأثيرات الخارجية، على سبيل المثال: نقله أو شحنته كعفش أو كأمعة.
- الأضرار التبعية، على سبيل المثال: الأضرار التي تلحق بأي أشخاص وأو أي أشياء أخرى.
- يظل "الضمان الممتد" في حالة تركيب أي ملحقات بالمنتج لا توردها شركة "STOKKE".
- لا ينطبق "الضمان الممتد" على أي ملحقات تم شراؤها أو توريدها مع المنتج أو في تاريخ لاحق عليه.

إن شركة "STOKKE" تقوم بموجب "الضمان الممتد" بالآتي:

- استبدال أو - إذا فضلت شركة "STOKKE" ذلك - إصلاح القطعة المعيبة أو المنتج بكامله (إذا لزم الأمر)، شريطة أن يُسلم المنتج إلى منفذ إعادة بيع.
- تحمل تكاليف النقل العادية لأي قطعة/منتج يتم استبدالها من شركة "STOKKE" منفذ إعادة البيع الذي تم شراء المنتج منه. - لا تغطي شروط الضمان تكاليف السفر التي يتكدها المشتري.
- تحتفظ الشركة بحق استبدال القطع المعيبة وقت طلب الضمان بقطع لها نفس التصميم تقريباً.
- تحتفظ الشركة بحق توريد منتج بديل في الحالات التي لم يعد المنتج ذو الصلة قيد التصنيع في وقت طلب الضمان. ويكون هذا المنتج بجودة وقيمة مماثلتين.

كيفية طلب "الضمان الممتد":

تُقدم جميع الطلبات المتعلقة "بالضمان الممتد" بوجه عام إلى منفذ إعادة البيع الذي تم شراء المنتج منه. وينبغي تقديم هذه الطلبات في أقرب وقت ممكن من اكتشاف أي عيب، ويجب أن يُرفق مع الطلب شهادة الضمان وفاتورة الشراء الأصلية.

يجب تقديم المستندات و/أو الأدلة التي تثبت وجود عيب التصنيع، وعادةً ما يتم ذلك باصطحاب المنتج إلى منفذ إعادة البيع، أو تقديمه لمسؤولي منفذ إعادة البيع أو ممثل مبيعات شركة "STOKKE" لفحصه.

يتم إصلاح العيب طبقاً للشروط المبينة عليه إذا حدد مسؤولو منفذ إعادة البيع أو ممثل مبيعات شركة "STOKKE" أن الضرر ناتج عن عيب في التصنيع.

ВАЖНО! ЗАПАЗЕТЕ ЗА СПРАВКА ПО-КЪСНО

Прочете всички указания преди да сглобите и използвате кенгуруто.

Обща информация

Ако не можете да нагласите кенгуруто Stokke® MyCarrier според указанията в това ръководство на потребителя, не го използвайте.

Кенгуруто Stokke® MyCarrier се състои от три части. Един (А) главен закрепващ механизъм за родителя, едно (В) приспособление за предно носене и едно (С) приспособление за задно носене. За носене отпред използвайте приспособлението за предно носене и главния закрепващ механизъм. За носене отзад използвайте приспособлението за задно носене и главния закрепващ механизъм.

(D) Алюминиева подпора за гърба

Задната алуминиева опора е предназначена основно за използване, когато носите детето на гръб. Когато прикрепяте кенгуруто за носене отзад към основния колан уверете се, че задната алуминиева опора е застопорена към кенгуруто чрез оранжевия колан, както е показано в инструкциите.

Носене отпред

Когато прикрепяте кенгуруто отпред към раменните презрамки има 4 варианта или халки за закачане на карабинера към тях. Изберете тази, която е на нивото на подмишниците ви.

Използване на приспособлението за предно носене – с лице навътре

Когато е с лице навътре в Stokke® MyCarrier, детето ви ще бъде в позиция "Happy hip position". Това е широка седнала позиция, при която детето ви има добра опора за гърба, седалището и бедрата.

Кога да се използва: От новородено (минимално тегло 3,5 кг и височина 53 см) до момента, в който детето се научи да държи главата си изправена без чужда помощ. Бебета се нуждаят от разнообразие. Затова препоръчваме в началото да ограничите времето, което детето ви прекарва в кенгуруто Stokke® MyCarrier до 10-15 минути.

Как да се използва:

Нагласете вашето Stokke® MyCarrier така, че главата на бебето да бъде разположена високо върху гърдите ви. Това е най-безопасното място за детето. За висок човек, това означава, че ще трябва да сложите колана за кръста доста високо около кръста си и да нагласите дължината на презрамките, за да постигнете това разположение. С растежа на детето, можете постепенно да спускате колана за кръста надолу. Регулирайте широчината на приспособлението за предно носене така, че бебето ви да има добра опора за гърба. Бебето не трябва да се плъзга надолу, тъй като това може да наруши дишането му. Главата на вашето бебе трябва да има добра опора. За да се постигне това, преместете закопчалките на закрепващия механизъм нагоре или надолу и регулирайте дължината на презрамките на приспособлението за предно носене, докато постигнете тази позиция. Направете така, че бебето винаги да има достатъчно пространство около устата и носа, за да може то да диша нормално.

ПРЕДУПРЕЖДЕНИЕ - ОПАСНОСТ ОТ ПАДАНЕ

ПРЕДУПРЕЖДЕНИЕ: Уверете се, че сте прочели и разбрали предупрежденията и указанията за употреба в това ръководство на потребителя – безопасността на вашето дете е ваша отговорност.

ПРЕДУПРЕЖДЕНИЕ: Не позволявайте този продукт да се използва от някой, който не е прочел и разбрал напълно предупрежденията и указанията в това ръководство на потребителя преди употреба. Уверете се, че всички потребители имат необходимите физически способности и опит за използване на този продукт.

ПРЕДУПРЕЖДЕНИЕ: Никога не оставяйте детето без надзор.



ПРЕДУПРЕЖДЕНИЕ: НИКОГА не позволявайте на деца да играят с или около този продукт.

ПРЕДУПРЕЖДЕНИЕ: НИКОГА не оставяйте вашето дете без надзор, докато е поставено в този продукт.

ПРЕДУПРЕЖДЕНИЕ: Вашите движения и тези на детето могат да повлияят негативно на вашето равновесие.

ПРЕДУПРЕЖДЕНИЕ: Бъдете внимателни, когато се навеждате или наклоняте напред.

ПРЕДУПРЕЖДЕНИЕ: За да избегнете падане на детето или загуба на равновесие, използвайте коленете си, а не кръста при навеждане или клякане.

ПРЕДУПРЕЖДЕНИЕ: Това кенгуру не е подходящо за използване по време на спортни дейности.

ПРЕДУПРЕЖДЕНИЕ: Бъдете много внимателни, когато вървите по или близо до неравен терен и когато се качвате и слизате по стълби – безопасността на детето ви е ваша отговорност.

ПРЕДУПРЕЖДЕНИЕ: Използвайте този продукт само за носене на деца, тежащи между 3,5 и 15 кг.

ПРЕДУПРЕЖДЕНИЕ: Малките деца може да паднат през отворите за краката. Следвайте указанията за употреба.

ПРЕДУПРЕЖДЕНИЕ: Регулирайте отворите за краката на детето, така че краката му да прилягат плътно.

ПРЕДУПРЕЖДЕНИЕ: Детето трябва да бъде с лице към вас, докато не се научи да държи главата си изправена.

ПРЕДУПРЕЖДЕНИЕ: Бъдете много внимателни, когато поставяте или изваждате детето си от този продукт. Винаги следвайте указанията.

ПРЕДУПРЕЖДЕНИЕ: Проверете, за да се уверите, че всички закопчалки, токи,

презрамки и средства за регулиране са сигурно закрепени преди всяко използване.

ПРЕДУПРЕЖДЕНИЕ: НИКОГА не използвайте този продукт, ако някоя част е повредена, протрита, липсваща или прекомерно износена.

ПРЕДУПРЕЖДЕНИЕ: Използвайте този продукт САМО с аксесоари и/или резервни части, произведени от Stokke.

ПРЕДУПРЕЖДЕНИЕ: Отстранете карабинерите преди пране – ако не го направите, може да се повреди пералната ви машина.

ПРЕДУПРЕЖДЕНИЕ: Никога не консумирайте горещи течности или гореща храна, докато носите дете в кенгуруто.

ПРЕДУПРЕЖДЕНИЕ: Когато използвате приспособлението за предно носене, никога не откопчавайте колана за кръста преди да извадите детето.

ПРЕДУПРЕЖДЕНИЕ: Направете така, че бебето винаги да има достатъчно пространство около устата и носа, за да може да диша нормално.

ПРЕДУПРЕЖДЕНИЕ: Винаги, когато използвате кенгуруто за носене отзад, използвайте презрамчните колани за детето.

ПРЕДУПРЕЖДЕНИЕ: Винаги застопорявайте карабинера с пластмасовата закопчалка за карабинер.

ПРЕДУПРЕЖДЕНИЕ: Продуктът е предназначен за носене само на едно дете.

Използване на приспособлението за предно носене - с лице навън

Когато бебето е с лице навън, платът между бедрата трябва да бъде по-тесен, за да се осигури комфорт на бебето. Но за да се постигне най-ергономичната поза за вашето дете, когато е седнало, обърнато по този начин, платът под седалището е по-широк, за да поддържа седалището и горната част на бедрата на вашето бебе.

Кога да се използва: Да се използва само след като детето се научи да държи главата си изправена без чужда помощ. Всяко дете е различно, но ориентировъчно, от около 4 месеца нагоре. Ако чувствате, че на детето ви не му е удобно в тази позиция, продължете да го носите с лице навътре. Когато ви вижда, детето се чувства в безопасност в непозната обстановка.

Как да се използва: Преди да обърнете бебето, не забравяйте да откопчаете двете копчета и да отворите ципа в долната част на приспособлението за предно носене. Приспособлението за предно носене сега е малко по-дълго.

Използване на приспособлението за задно носене

Когато седи на гърба ви в кенгуруто Stokke® MyCarrier, вашето дете е в позиция "Happy hip position". Това е широка седнала позиция, при която детето ви има добра опора за гърба, седалището и бедрата.

Кога да се използва: Когато детето може да седи без чужда помощ и е по-високо от 72 см, можете да започнете да използвате приспособлението за задно носене.

Как да се използва: Разучете указанията относно монтирането на приспособлението за задно носене към главния закрепващ механизъм. След монтиране, облечете кенгуруто около детето и регулирайте ширината на кенгуруто преди да го вдигнете на гърба си. Нагласете Stokke® MyCarrier така, че детето ви да почива върху раменната област. Използвайте джобно огледалце, за да проверявате редовно дали детето ви е добре. Ако детето заспи, поставете подпората за спане в джоба.

Указания за пране

Главният закрепващ механизъм може да бъде изпран на ръка при 30 °C. Извадете алуминиевата подпора за гърба преди изпиране. Приспособленията за предно и задно носене могат да се изперат в пералня при 40 °C. Отстранете карбинерите преди изпиране. Използвайте перилен препарат без избелващи съставки. Внимателно изсушете в центрофуга. Разпънете, докато е още влажно, за да се запази първоначалната форма. Сушете на плоска повърхност при стайна температура далече от слънчева светлина или пряк източник на топлина. НЕ използвайте сушилни машини и не гладете с ютия.

ПРАВО НА РЕКЛАМАЦИЯ И УДЪЛЖЕНА ГАРАНЦИЯ

Важи за цял свят по отношение на кенгуруто Stokke® MyCarrier, наричано "продукт" от тук нататък в този документ.

ПРАВО НА РЕКЛАМАЦИЯ

Клиентът има право на рекламация съгласно законодателството за защита на потребителите, приложимо във всеки един определен момент и което може да е различно в различните страни.

Най-общо казано, STOKKE AS не дава допълнителни права, надвишаващи тези, които са определени от законодателството, приложимо във всеки един определен момент, въпреки че се споменава "удължена гаранция", което е описана по-долу. Правата на клиента според законодателството за защита на потребителите, приложимо във всеки един момент, са в допълнение на тези, които се предлагат в "удължената гаранция" и по този начин не са засегнати.

"Удължена гаранция" ОТ STOKKE

Независимо от горното, STOKKE AS, Parkgata 6, N-6003 Ålesund, Норвегия, предоставя "Разширена гаранция" на потребителите, които регистрират своите продукти в нашата гаранционна база данни. Това може да се направи чрез нашата уеб-страница www.stokkewarranty.com. При извършване на регистрация се издава гаранционен сертификат, който се изпраща на потребителя по електронен път (e-mail) или чрез обикновена поща.

Регистрация в гаранционната база данни дава следните права на собственика на "удължената гаранция":

- 3-годишна гаранция срещу производствен дефект в продукта. "Удължената гаранция" важи също, ако продуктът е бил получен като подарък или е бил закупен втора ръка. Следователно, на "удължената гаранция" може да се позове всеки, който е собственик на продукта във всеки един момент по време на гаранционния срок и който може да представи гаранционното удостоверение.

"Удължената гаранция" на STOKKE важи при следните условия:

- Нормално ползване.
- Продуктът да е бил използван само за целта, за която е предназначен.
- Продуктът да е получавал редовна поддръжка, както е описано в ръководството за поддръжка/експлоатация.
- След позоваване на "удължената гаранция", гаранционното удостоверение трябва да бъде представено заедно с оригиналната касова бележка с датата на покупката. Това се отнася и за следващите собственици.
- Продуктът да изглежда в първоначалното си състояние, вследствие на използване само на части, предоставени от STOKKE и предназначени за използване върху или заедно с продукта. Всякакви отклонения от това изискват предварителното писмено съгласие на STOKKE.
- Серийният номер на продукта да не е заличен или премахнат.

"Удължената гаранция" на STOKKE не покрива:

- Проблеми, причинени от нормални процеси в частите, съставляващи продукта (напр. промени в цветовете, както и износване).
- Проблеми, причинени от малки различия в материалите (напр. разлики в цветовете на отделни части).
- Проблеми, причинени от прекомерно влияние на външни фактори като слънце/светлина, температура, влажност, замърсяване на околната среда и др.
- Повреди, причинени от злополуки/нещастни случаи – например, изпускане от високо. Същото важи и ако продуктът е бил подложен на прекомерно напрежение, например по отношение на тежестта, която е била поставена в него.
- Повреди, нанесени на продукта от външни влияния, например, когато продуктът е бил транспортиран или експедиран като багаж.
- Последващи повреди, например, щети нанесени от лица и/или от други предмети.
- Ако продуктът е бил снабден с аксесоари и да било аксесоари, които не са били предоставени от Stokke, "удължената гаранция" се прекратява.

- "Удължената гаранция" не важи за аксесоари, които са закупени или предоставени заедно с продукта или на по-късна дата.

По "удължената гаранция" STOKKE ще:

- Подмени или – ако STOKKE предпочете така – поправи дефектната част или целия продукт (ако е необходимо), при условие че продуктът е върнат на търговски представител на STOKKE.
- Покрие нормалните разходи по транспорта на резервната част/продукта от STOKKE до търговския представител, от когото е закупен продуктът. – Пътните разходи на купувача не се покриват според условията на гаранцията.
- Запази правото да подмени, при позоваване на гаранцията, дефектните части с части, които имат приблизително същото устройство.
- Запази правото да предостави в замяна алтернативен продукт в случаи, когато съответният продукт не се произвежда към момента на позоваването на гаранцията. Такъв продукт ще бъде със съответстващо качество и стойност.

Как да се позовете на "удължената гаранция":

Най-общо казано, всички искания свързани с "удължената гаранция" трябва да се отправят към търговския представител, от когото е бил закупен продуктът. Такова искане трябва да бъде направено възможно най-скоро след откриването на дефекта и трябва да бъде придружено от гаранционното удостоверение, както и от оригиналната касова бележка.

Документация/доказателства, потвърждаващи производствения дефект, трябва да бъдат представени, обикновено чрез занасяне на продукта на търговския представител или чрез представянето му по друг начин на търговския представител или официалния дилър на STOKKE за проверка.

Дефектът ще бъде отстранен съгласно гореспоменатите условия, ако търговският представител или дилърът на STOKKE установи, че повредата е причинена от производствен дефект.

重要！请好好保存作将来参考之用！

请在安装和使用本产品前阅读所有指引。

注意事项

如果您不能够按用户指南中的指示调整 Stokke® MyCarrier，请不要使用此产品。

Stokke® MyCarrier 包括三部分：(A) 一条为家长而设的主安全带、(B) 一条前揹带和 (C) 一条背揹带。当前揹带时，使用前揹带和主安全带。当背揹带时，使用背揹带和主安全带。

(D) 铝制背支托

铝背撑主要是在后背婴儿时使用。当把后背带组装到主安全带上时，请确保已按照说明书通过橙色织带用铝背撑锁稳后背带。

前背

将前背式背带扣到肩带上时，一共有4种方式或带扣来扣住扣环。选择与你的腋下水平的带扣。

使用前揹带——面向内

当于 Stokke® MyCarrier 面向内时，孩童处于“Happy hip position”。坐下的位置宽阔，孩童的背部、屁股和大腿都有良好的承托。

何时使用： 从刚出生的婴儿（最低重量3.5公斤/7.7磅，和高度53厘米/21吋），至能在没有协助的情况下保持头部垂直的孩童均可。婴儿需要不时变换姿势，所以我们建议您在开始使用时，请将宝宝使用 Stokke® MyCarrier 的时间限制在10至15分钟之内。

怎样使用： 调整您的 Stokke® MyCarrier，使婴儿头部高于您的胸部，使孩童处于最安全的位置。对于较高的家长，这是指您必须把腰带放于较高的位置，大约在您腰间，并调整肩带，以便达到适当的位置。随着孩童成长，您可渐渐调低腰带。调整前揹带的阔度，可使婴儿得到良好的背部支撑。婴儿一定不可以滑落，因有机会影

响他们呼吸。

婴儿头部应该被完全支撑。为达到此目的，把您的安全带上的锁扣上下滑动，从而调整前揹带的带子长度，达至理想的位置。为保持呼吸正常，确保婴儿嘴和鼻附近时常有足够的空间。

使用前揹带——面向外

当面向外时，大腿之间布位必须收窄，以增加舒适度。但是，为确保您的孩童得到最好的人体工学上发展，当以此形态乘坐时，屁股下周围的布料要调阔些，使能支撑婴儿的坐姿和其大腿的上半部分。

何时使用： 当孩童能在无需协助的情况下保持头部挺直，便可使用。每位孩童情况略有不同，但普遍情况是约四个月大时使用。如果您觉得孩童在此形态下感到不自在，便应该继续采取孩童面向内的揹带方式。看着您的形态，会使孩童在陌生环境中更有安全感。

警告

- 跌倒的危险

警告： 确保您已阅读并理解用户指南中的警告和使用指引。保障孩童的安全是您的责任。

警告： 在没有阅读并完全理解用户指南中，警告和使用指引之前，不可使用此产品。请确保所有用户都有足够的体格能力和经验，来操作此产品。

警告： 切勿将宝宝独自留下，无人照顾。



警告： 切勿让较大的孩子在产品中或周围玩耍。

警告： 切勿在没有人照顾的情况下，单独留下孩子即使紧系在产品中。

警告： 您和您孩子的移动动作，都可引致您失去平衡。

警告： 当心向前弯或倾侧时的动作。

警告： 为避免婴儿落下或失衡，弯下身体时请使用你的膝盖而不是腰部。

警告： 此揹带不适合在进行运动时使用。

警告： 当上落楼梯或行走于不平坦的地面时，要格外谨慎。保障孩童的安全是您的责任。

警告： 此产品只适用于负重3.5至15公斤/7.7至33磅重的孩童。

警告： 身形细小的孩童，有可能透过腿部的开口位滑落。务必遵从使用指示。

警告： 根据婴儿的腿调整好脚口到舒适位置。

警告： 孩童必须以面向着您的形态使用，直至他或她可自行保持头部垂直。

警告： 当解开捆绑孩童的带子时，要额外谨慎。务必遵从使用指示。

警告： 在每次使用前，检查并确保所有扣子、开关、带子和调节都是安全的。

警告： 如果有损坏、磨损、零件遗失或过度磨坏的部分，切勿用此产品。

警告： 此产品只可与由 Stokke 生产的附件和/或备用零件一同使用。

警告： 在清洗前除去铁制部分，以免损坏您的洗衣机。

警告： 在使用揹带揹孩童时，切勿饮用热饮料或热的食品。

警告： 当使用前揹带时，切勿在放下孩童前脱去腰带。

警告： 为使呼吸正常，确保婴儿嘴和鼻附近时常有足够的空间。

警告： 使用后背式时，一定要使用宝宝肩带。

警告： 一定要用塑料扣锁扣好扣环。

警告： 本产品一次只能承载一名婴儿。

怎样使用：在您把婴儿转过来之前，紧记打开在前揹带下方的两颗扣子和拉链。前揹带现在会稍为长些。

使用背揹带

当使用Stokke® MyCarrier坐在您背部时，孩童正处于”Happy hip position”形态。坐下的位置空间更宽阔，孩童的背部、屁股和大腿都有良好的承托。

何时使用：当孩童能在无需协助的情况下坐着，和身高比72厘米/28吋高，您便可开始使用背揹带。

怎样使用：请阅读如何安装背揹带和安全带的指示。当安装时，先用揹带包围孩童，把它提高至背部之前，调整揹带的阔度。调整Stokke® MyCarrier，直至孩童能在您的肩膀位置安逸地休息。请使用口袋镜不时检查，以确保孩童情况没有问题。如果孩童睡着了，您可使用包装中的睡眠配件加以支援。

清洗指示

主安全带可在水温30° C下用手洗。清洗前除去铝制背部支托。前和背揹带可在水温40° C下进行机洗；清洗前除去铁制部分；用不含漂白剂的洗洁剂；并选用温和离心力去水程序来机洗。为保持原本形状，没有干透的部分要弄直；在室温下，平放吹干，远离阳光或直接烘热。不要使用滚动式烘干或烫平。

投诉权利和延长保用期

以下条款适用于全世界的Stokke® MyCarrier产品，以下简称为“产品”。

投诉权利

客人有权在指定时间内按照客人保护条例作出投诉，条例可因应不同国家的法律而有所不同。

普遍来说，虽然会以以下形容的“延长保用期”条款作参考，STOKKE AS公司在指定时间内都不会赋予多于条款列出的额外权利。在指定时间内，客人保护条例下的客人权利，是额外于“延长保用期”条款下所列明的权利，因此不受影响。

STOKKE “延长保用期”

然而，如果客户将产品在我们的保修数据库中注册的话，则STOKKE AS, Parkgata 6, N-6003 Aalesund, Norway会为这些注册客户延长保修期。请登录我们的网站www.stokkewarranty.com。一旦注册成功，将会为客户发出一个电子版保修证书或者通过普通邮递为客户邮寄一份保修证书。

在保用证书资料库内注册的物主，可享用“延长保用期”，如：

- 三年内因产品制造缺陷而起的保用期
- “延长保用期”亦适用于二手购买或作礼品赠送的产品。因此，在保用期内物主都可在指定时间内行使“延长保用期”。“延长保用期”会受物主出示的保用证书所保障。

STOKKE的“延长保用期”须符合以下情况才受保用：

- 正常使用。
- 产品只用作产品列明的目的和用途。
- 产品有受到如形容于保养/用户指南内的正规保养。
- 行使“延长保用期”后，要出示保用证书和印有购买日期的购买单据正本。这亦适用于任何第二或随后的物主。
- 产品是在原本状态，即使用的零件是由Stokke供应，并获允许用于或与产品一同使用。任何改变用途都需要得到STOKKE的预先书面同意。
- 产品序号没有被破坏或移除。

STOKKE的“延长保用期”并不覆盖：

- 产品零件正常褪色所引致的问题(如颜色转变和磨损划破)。
- 物料轻微差异所引致的问题(如零件之间的颜色不同)。
- 外在因素如太阳/灯光、气温、湿度、环境污染等的极端影响所引致的问题。
- 意外/不幸事故所引致的破坏——例如从高处跌下。伸张过度的产品——例如过度的负重。
- 外在因素下产品遭受的损坏，例如在运送产品时的损坏，或者船运包裹时的损坏。
- 间接损坏，例如任何人和/或任何其他物件所造成的损坏。
- 如果产品有非Stokke供应的配件，“延长保用期”将失效。
- “延长保用期”将不适用于任何与产品同时、或后来购买或供应的配件。

在“延长保用期”下，STOKKE将：

- 更换或修理 (STOKKE会采用觉得较合适者) 损毁的部份，或(在必要时)整个产品修理，但产品需送交至销售商。
- 缴付从STOKKE运送更换部份或产品至销售商的费用。购买者的交通费并不列入保用证书保障条款的范围内。
- 保留在行使保用证书时，使用设计差不多的零件更换损毁部份的权利。
- 保留如相关产品在行使保用证书时，若已不再制造可提供产品，则可使用代替品的权利。代替品将是同样的质素和价值。

怎样行使“延长保用期”：

普遍来说，所有关于“延长保用期”内的要求，应向出售产品的销售商提出。发现缺陷后，应尽快提出要求，并同时出示保用期证明书和购买单据正本。

确认制造缺陷所需要呈献的文件/证据，通常产品会被递交至销售商或STOKKE销售代表加以检查。

如果销售商或STOKKE销售代表，确定损毁是由制造缺陷所造成，缺陷将按照以上条款被纠正。

重要！請好好保存作將來參考之用！

請在安裝和使用本產品前閱讀所有指引。

注意事項

如果你不能夠按用戶指南中的指示調整 Stokke® MyCarrier，請不要使用此產品。

Stokke® MyCarrier 包括三部分：(A) 一條為家長而設的主安全帶、(B) 一條前揹帶和 (C) 一條背揹帶。當前揹時，使用前揹帶和主安全帶。當背揹時，使用背揹帶和主安全帶。

(D) 鋁製背托

鋁背撐主要是在後背嬰兒時使用。當把後背帶組裝到主安全帶上時，請確保已按照說明書通過橙色織帶用鋁背撐鎖穩後背帶。

前背

將前背式背帶扣到肩帶上時，一共有4種方式或帶扣來扣住扣環。選擇與你的腋下水平的帶扣。

使用前揹帶——面向內

當於 Stokke® MyCarrier 面向內時，孩童處於 "Happy hip position"。坐下的位置寬闊，孩童的背部、屁股和大腿都有良好的承托。

何時使用：從剛出生的嬰兒（最低重量3.5公斤/7.7磅，和高度53厘米/21吋），至能在沒有協助的情況下保持頭部垂直的孩童均可。嬰兒需要不時變換姿勢，所以我們建議您在開始時限制孩童使用 Stokke® MyCarrier 的時間由10至15分鐘。

怎樣使用：調整你的 Stokke® MyCarrier，使嬰兒頭部高於你的胸部，使孩童處於最安全的位置。對於較高的家長，這是指您必須把腰帶放於較高的位置，大約在你腰間，並調整肩帶，以便達到適當的位置。隨著孩童成長，你可漸漸調低腰帶。調整前揹帶的闊度，可使嬰兒得到良好的背部支撐。嬰兒一定不可以滑落，因有機會影響他們呼吸。

嬰兒頭部應該被完全支撐。為達到此目的，把你的安全帶上鎖卸上下滑動，從而調整前揹帶的帶子長度，達至理想的位置。為保持呼吸正常，確保嬰兒嘴和鼻附近時常有足夠的空間。

使用前揹帶——面向外

當面向外時，大腿之間布位必須收窄，以增加舒適度。但是，為確保你的孩童得到最好的人體工學上發展，當以此形態乘坐時，屁股下周圍的布料要調闊些，使能支撐嬰兒的坐姿和其大腿的上半部分。

何時使用：當孩童能在無需協助的情況下保持頭部挺直，便可使用。每位孩童情況略有不同，但普遍情況是約四個月大時使用。如果你覺得孩童在此形態下感到不自在，便應該繼續採取孩童面向內的揹帶方式。看著你的形態，會使孩童在陌生環境中有安全感。

怎樣使用：在你把嬰兒轉過來之前，緊記打開在前揹帶下方的兩顆釦子和拉鍊。前揹帶現在會稍為長些。

警告

- 跌倒的危險

警告：確保您已閱讀並理解用戶指南中的警告和使用指引。保障孩童的安全是您的責任。

警告：在沒有閱讀並完全理解用戶指南中，警告和使用指引之前，不可使用此產品。請確保所有用戶都有足夠的體格能力和經驗，來操作此產品。

警告：切勿將寶寶獨自留下，無人照顧。



警告：切勿讓較大的孩子在產品中或周圍玩耍。

警告：切勿在沒有人照顧的情況下，單獨留下孩子即使緊緊在產品中。

警告：您和你孩子的移動動作，都可引致您失去平衡。

警告：當心向前彎或傾側時的動作。

警告：為避免嬰兒落下或失衡，彎下身體時請使用你的膝蓋而不是腰部。

警告：此揹帶不適合在進行運動時使用。

警告：當上落樓梯或行走於不平坦的地面時，要格外謹慎。保障孩童的安全是您的責任。

警告：此產品只適用於負重3.5至15公斤/7.7至33磅重的孩童。

警告：身形細小的孩童，有可能透過腿部的開口位滑落。務必遵從使用指示。

警告：根據嬰兒的腿調整好腳口到舒適位置。

警告：孩童必須以面向著您的形態使用，直至他或她可自行保持頭部垂直。

警告：當解開捆綁孩童的帶子時，要額外謹慎。務必遵從使用指示。

警告：在每次使用前，檢查並確保所有釦子、開關、帶子和調節都是安全的。

警告：如果有損壞、磨損、零件遺失或過度磨損的部分，切勿用此產品。

警告：此產品只可與由 Stokke 生產的附件和/或備用零件一同使用。

警告：在清洗前除去鐵製部分，以免損壞您的洗衣機。

警告：在使用揹帶揹孩童時，切勿飲用熱飲料或熱的食品。

警告：當使用前揹帶時，切勿在放下孩童前脫去腰帶。

警告：為使呼吸正常，確保嬰兒嘴和鼻附近時常有足夠的空間。

警告：使用後背式時，一定要使用寶寶肩帶。

警告：一定要用塑料扣鎖扣好扣環。

警告：本產品一次只能承載一名嬰兒。

使用背揹帶

當使用Stokke® MyCarrier坐在你背部時，孩童正處於”Happy hip position”形態。坐下的位置空間更寬闊，孩童的背部、屁股和大腿都有良好的承托。

何時使用：當孩童能在無需協助的情況下坐著，和身高不高於72厘米/28吋時，你便可開始使用背揹帶。

怎樣使用：請閱讀如何安裝背揹帶和安全帶的指示。當安裝時，先用揹帶包圍孩童，把它提高至背部之前，調整揹帶的闊度。調整Stokke® MyCarrier，直至孩童能在你的肩膀位置安逸地休息。請使用口袋鏡不時檢查，以確保孩童情況沒有問題。如果孩童睡著了，你可使用包裝中的睡眠配件加以支援。

清洗指示

主安全帶可在水溫30°C下用手洗。清洗前除去鋁製背部支托。前和背揹帶可在水溫40°C下進行機洗；清洗前除去鐵製部分；用沒有漂白劑的洗潔劑；並選用溫和離心力去水程序來機洗。為保持原本形狀，沒有乾透的部分要弄直；在室溫下，平放吹乾，遠離陽光或直接烘熱。不要使用滾動式烘乾或燙平。

投訴權利和延長保用期

以下條款適用於全世界的Stokke® MyCarrier產品，以下簡稱為「產品」。

投訴權利

客人有權在指定時間內按照客人保護條例作出投訴，條例可因應不同國家的法律而有所不同。

普遍來說，雖然會以以下形容的「延長保用期」條款作參考，STOKKE AS公司在指定時間內都不會賦予多於條款列出的額外權利。在指定時間內，客人保護條例下的客人權利，是額外於「延長保用期」條款下所列明的權利，因此不受影響。

STOKKE「延長保用期」

然而，如果客戶將產品在我們的保修資料庫中註冊的話，則STOKKE AS, Parkgata 6, N-6003 Aalesund, Norway會為這些註冊客戶延長保修期。請登錄我們的網站www.stokkewarranty.com。一旦註冊成功，將會為客戶發出一個電子版保修證書或者通過普通郵遞為客戶郵寄一份保修證書。

在保用證書資料庫內註冊的物主，可享用「延長保用期」，如：

- 三年內因產品製造缺陷而起的保用期
- 「延長保用期」亦適用於二手購買或作禮品送贈的產品。因此，在保用期內物主都可在指定時間內行使「延長保用期」。「延長保用期」會受物主出示的保用證書所保障。

STOKKE的「延長保用期」須符合以下情況才受保用：

- 正常使用。
- 產品只用作產品列明的目的和用途。
- 產品有受到如形容於保養/用戶指南內的正規保養。
- 行使「延長保用期」後，要出示保用證書和印有購買日期的購買單據正本。這亦適用於任何第二或隨後的物主。
- 產品是在原本狀態，即使用的零件是由Stokke供應，並獲允許用於或與產品一同使用。任何改變用途都需要得到STOKKE的預先書面同意。
- 產品序號沒有被破壞或移除。

STOKKE的「延長保用期」並不覆蓋：

- 產品零件正常褪色所引致的問題（如顏色轉變和磨損劃破）。
- 物料輕微差異所引致的問題（如零件之間的顏色不同）。
- 外在因素如太陽/燈光、氣溫、濕度、環境污染等的極端影響所引致的問題。
- 意外/不幸事故所引致的破壞—例如從高處跌下。同樣適用於伸張過度的產品，例如過度的負重。
- 外在因素下產品遭受的損害，例如當運送產品或作包裹船運時的損壞。
- 間接損害，例如任何人和/或任何其他物件所造成的損害。
- 如果產品有非Stokke供應的配件，「延長保用期」將失效。
- 「延長保用期」將不適用於任何與產品同時、或後來購買或供應的配件。

在「延長保用期」下，STOKKE將：

- 更換或（STOKKE會採用覺得較合適者）修理損毀的部份，或（在必要時）整個產品修理，但產品需送交至銷售商。
- 繳付從STOKKE運送更換部份或產品至銷售商的費用。購買者的交通費並不列入保用證書保障條款的範圍內。
- 保留在行使保用書時，使用設計差不多的零件更換損毀部份的權利。
- 保留如相關產品在行使保用證書時，已不再製造可提供產品的代替品的權利。代替品會將是同樣的質素和價值。

怎樣行使「延長保用期」：

普遍來說，所有關於「延長保用期」內的要求，應向出售產品的銷售商提出。發現缺陷後，應盡快提出要求，並同時出示保用期證明書和購買單正本。

確認製造缺陷所需要呈獻的文件/證據，通常產品會被遞交至銷售商，或否則被呈上至銷售商或STOKKE銷售代表加以檢查。

如果銷售商或STOKKE銷售代表，確定損毀是由製造缺陷所造成，缺陷將按照以上條款被糾正。

DŮLEŽITÉ! UCHOVEJTE PRO DALŠÍ POUŽITÍ

Před sestavením a používáním měkkého nosiče děti si přečtěte všechny pokyny.

Obecné informace

Pokud nemůžete nastavit nosič Stokke® MyCarrier podle pokynů v této uživatelské příručce, nepoužívejte jej.

Nosič Stokke® MyCarrier se skládá ze tří částí: jeden hlavní bezpečnostní pás (A) pro rodiče, jeden přední nosič (B) a jeden zadní nosič (C). Pro nošení vpředu použijte přední nosič a hlavní bezpečnostní pás. Pro nošení vzadu použijte zadní nosič a hlavní bezpečnostní pás.

Hliníková výztuha zad (D)

Hliníková podpora zad je hlavně určena k použití při přenášení dítěte na vašich zádech. Při montáži zadního nosiče k hlavnímu popruhu zajistěte, aby hliníková zadní podpora uzamkla zadní nosič na místo pomocí oranžového popruhu, jak je popsáno v pokynech.

Nošení vpředu

Při připojování předního nosiče k ramenním popruhům jsou zde 4 možnosti neboli smyčky, ke kterým lze připojit karabinu. Zvolte si smyčku, která je na úrovni vašeho podpaží.

Použití předního nosiče – směrem dovnitř

Při otočení nosiče Stokke® MyCarrier směrem dovnitř bude vaše dítě v poloze "Happy hip position". Jedná se o polohu s širokým posedem, při níž má dítě dostatečnou oporu zad, hýždí a stehen.

Kdy lze použít: Od novorozenců (minimálně 3,5 kg a 53 cm) až po děti, které udrží samy hlavu bez podpírání. Děti potřebují změnu. Z tohoto důvodu doporučujeme, abyste zpočátku omezili dobu, kterou dítě stráví v nosiči Stokke® MyCarrier, na 10–15 minut.

Způsob použití: Nosič Stokke® MyCarrier nastavte tak, aby byla hlava dítěte umístěna vysoko na vaší hrudi. Tato poloha je pro dítě nejbezpečnější. Pro její nastavení u vysokých osob je třeba nastavit výšku bederního pásu poměrně vysoko a upravit ramenní popruhy. Jak dítě roste, můžete postupně snižovat výšku bederního pásu. Nastavte šířku předního nosiče tak, aby mělo dítě náležitou oporu zad. Dítě nesmí sklouznout dolů, protože to může negativně ovlivnit jeho dýchání. Hlava dítěte by měla být zcela opřena. Pro dosažení této polohy posuňte spony na bezpečnostním pásu nahoru nebo dolů a nastavte příslušnou délku popruhů na předním nosiči. Zkontrolujte, zda má dítě kolem úst a nosu vždy dost místa tak, aby mohlo normálně dýchat.

VAROVÁNÍ - NEBEZPEČÍ PÁDU

VAROVÁNÍ: Vzhledem k tomu, že nesete odpovědnost za bezpečnost svého dítěte, je nutné si přečíst varování a pokyny pro používání uvedené v této uživatelské příručce a porozumět jim.

VAROVÁNÍ: Nosič NESMÍ používat osoba, která si před použitím nepřečetla varování a pokyny v této uživatelské příručce a zcela jim neporozuměla. Pro používání tohoto nosiče musí mít všichni uživatelé nezbytné fyzické předpoklady a zkušenosti.

VAROVÁNÍ: Nikdy nenechávejte dítě bez dozoru.



VAROVÁNÍ: NIKDY nenechte děti, aby si hrály s nosičem nebo v jeho okolí.

VAROVÁNÍ: NIKDY nenechávejte dítě v nosiči bez dozoru.

VAROVÁNÍ: Váš pohyb nebo pohyb dítěte může nepříznivě ovlivnit vaši rovnováhu.

VAROVÁNÍ: Dejte pozor při ohýbání se a předklánění.

VAROVÁNÍ: Abyste se vyhnuli vypadnutí dítěte nebo ztrátě rovnováhy, používejte svá kolena a ne pas při ohýbání se nebo shýbání se.

VAROVÁNÍ: Použití tohoto nosiče není vhodné při sportovních činnostech.

VAROVÁNÍ: Při chůzi na nebo v blízkosti nerovnoměrného povrchu nebo po schodech dbejte zvýšené opatrnosti, neboť nesete odpovědnost za bezpečnost svého dítěte.

VAROVÁNÍ: V tomto nosiči přenášejte pouze děti o hmotnosti od 3,5 do 15 kg.

VAROVÁNÍ: Malé děti mohou propadnout otvorem na nohy. Postupujte podle návodu k použití.

VAROVÁNÍ: Přizpůsobte otvory na nohy, aby pohodlně pasovaly na nohy dítěte.

VAROVÁNÍ: Děti musí být otočeny k vám, dokud nedokáží držet hlavu vzpřímeně.

VAROVÁNÍ: Při vkládání a vytahování dítěte z popruhů nosiče dbejte zvýšené pozornosti. Vždy dodržujte příslušné pokyny.

VAROVÁNÍ: Před každým použitím zkontrolujte, zda jsou bezpečně připnuty všechny spony, úchytky, popruhy a nastavovací přezky.

VAROVÁNÍ: Nosič NIKDY nepoužívejte v případech, že je některá jeho část poškozena, rozedřena, nadměrně opotřebena nebo chybí.

VAROVÁNÍ: Pro nosič používejte pouze příslušenství nebo náhradní díly od společnosti Stokke.

VAROVÁNÍ: Před praním odstraňte kovové přezky. V opačném případě může dojít k poškození pračky.

VAROVÁNÍ: Nikdy nepijte horké tekutiny ani nejzte teplé pokrmy, pokud máte dítě v dětském nosiči.

VAROVÁNÍ: Při použití předního nosiče nikdy neoděpíte pás před vytažením dítěte.

VAROVÁNÍ: Zkontrolujte, zda má dítě kolem úst a nosu vždy dost místa tak, aby mohlo normálně dýchat.

VAROVÁNÍ: Vždy používejte ramenní popruh pro dítě, když používáte zadní nosič.

VAROVÁNÍ: Vždy uzamkněte karabinu plastovým zámekem karabiny.

VAROVÁNÍ: Tento výrobek je určen pro současné přenášení pouze jednoho dítěte.

Použití předního nosiče – směrem ven

Při použití nosiče směrem ven musí být z důvodu zajištění pohodlí látka mezi stehny užší. Aby však byla zajištěna co největší ergonomie tohoto posazení dítěte, je látka pod hýžděmi širší, což umožňuje oporu posedu a horní části stehen dítěte.

Kdy lze použít: Pouze pro děti, které udrží samy hlavu bez podpírání. To může být u každého dítěte individuální, avšak přibližný odhad je asi 4 a více měsíců.

Máte-li pocit, že se dítě cítí v této poloze nepohodlně, noste je dále v poloze směrem dovnitř. Pokud vás dítě vidí, cítí se v novém prostředí bezpečně.

Způsob použití: Před otočením dítěte nezapomeňte rozepnout dva knoflíky a zip v dolní části předního nosiče. Přední nosič je nyní mírně delší.

Použití zadního nosiče

Sedí-li dítě v nosiči Stokke® MyCarrier na vašich zádech, bude v tzv. poloze "Happy hip position". Jedná se o polohu s širokým posedem, při níž má dítě dostatečnou oporu zad, hýždí a stehen.

Kdy lze použít: Pokud je dítě schopno sedět samo a měří více než 72 cm, můžete začít používat zadní nosič.

Způsob použití: Přečtěte si pokyny pro připojení zadního nosiče k bezpečnostnímu pásu. Po připojení obepněte dětský nosič kolem dítěte a před nasazením na záda upravte jeho šířku. Nosič Stokke® MyCarrier nastavte tak, aby dítě leželo v oblasti vašich ramen. Kapesním zrcátkem pravidelně zkontrolujte, zda je dítě v pořádku. Pokud dítě usne, připněte pomůcku pro spaní uloženou v kapse.

Pokyny pro praní

Hlavní bezpečnostní pás lze prát v rukou při teplotě 30 °C. Před zahájením praní vyjměte hliníkovou výtuhu.

Přední i zadní nosič lze prát v pračce při teplotě 40 °C. Před zahájením praním sundejte kovové přezky.

Používejte prací prostředky bez bělicích přísad. Opatrně ždímejte. Pro zachování původního tvaru natáhněte za mokra. Sušte v rozloženém stavu ve vodorovné poloze, chraňte před slunečním světlem a přímým tepelným zdrojem. Nosič NESMÍTE sušit v bubnové sušičce ani žehlit.

PRÁVO NA REKLAMACI A PRODLOUŽENÁ ZÁRUKA

Pro nosič Stokke® MyCarrier (dále jen "produkt") platí po celém světě.

PRÁVO NA REKLAMACI

Zákazník má právo na reklamaci podle právních předpisů o ochraně spotřebitele, které jsou platné v jakékoli dané době a které se mohou v jednotlivých zemích lišit.

Společnost STOKKE AS obecně nezaručuje žádná další práva s výjimkou těch, která jsou stanovena právními předpisy platnými v jakékoli dané době, a to i v případě uvedení odkazu na níže popsanou rozšířenou záruku. Práva zákazníka podle právních předpisů o ochraně spotřebitele, které jsou platné v jakékoli dané době, doplňují práva podle rozšířené záruky a nejsou touto zárukou ovlivněna.

PRODLOUŽENÁ ZÁRUKA SPOLEČNOSTI STOKKE

Společnost STOKKE AS se sídlem v norském Ålesundu, Parkgat 6, N-6003 N6, poskytuje rozšířenou záruku pro zákazníky, kteří registrují své produkty v naší záruční databázi. Tuto registraci lze provést prostřednictvím našich webových stránek www.stokkewarranty.com. Po dokončení registrace vydáme záruční osvědčení a zašleme jej zákazníkovi v elektronické podobě (e-mailem) nebo běžnou poštou.

Registrace do záruční databáze poskytuje vlastníkově tuto „rozšířenou záruku“:

- Třiletá záruka na veškeré výrobní vady produktu.

„Rozšířená záruka“ se rovněž vztahuje na případy, kdy byl produkt získán jako dar nebo zakoupen z druhé ruky. V důsledku toho může nároky vyplývající z „rozšířené záruky“ uplatňovat každý vlastník produktu kdykoli během záruční doby, v souladu se záručním osvědčením předloženým vlastníkem.

„Rozšířená záruka“ poskytnutá společností STOKKE je podmíněna splněním těchto podmínek:

- Běžné použití.
- Produkt byl používán pouze k zamýšlenému účelu.
- U produktu byla prováděna řádná údržba popsána v návodu k použití.
- Při uplatňování nároků vyplývajících z „rozšířené záruky“ musí být předloženo záruční osvědčení spolu s originálním dokladem o koupi s vyznačeným datem. To platí i pro druhého nebo dalšího majitele.
- Produkt musí být v původním stavu; jediné díly, které mohou být u produktu použity, musí být dodány společností STOKKE a musí být určeny pro daný produkt. Jakékoli odchylky vyžadují předchozí písemný souhlas společnosti STOKKE.
- Výrobní číslo produktu nesmí být odstraněno ani poškozeno.

„Rozšířená záruka“ poskytovaná společností STOKKE se nevztahuje na tyto případy:

- Problémy způsobené normálním opotřebením dílů, z nichž se produkt skládá (například změny barvy a opotřebení).
- Problémy způsobené drobnými odchylkami v materiálu (například barevné rozdíly mezi díly).
- Problémy způsobené extrémním vlivem vnějších faktorů – například slunce/světlo, teploty, vlhkost, znečištění prostředí atd.
- Poškození způsobené nehodami – například pád z výšky. Totéž se vztahuje na přetěžování produktu například působením hmotnosti předmětu, který je do něj vložen.
- Poškození produktu způsobené vnějšími vlivy například v případech, kdy byl produkt zaslán jako zavazadlo.
- Následné škody – například škody způsobené kteroukoli osobou nebo jinými objekty.
- Jestliže byl produkt vybaven jakýmkoli doplňky, které nebyly dodány společností STOKKE, „rozšířená záruka“ zaniká.
- „Rozšířená záruka“ se nevztahuje na žádné příslušenství, které bylo pořízeno nebo dodáno společně s produktem nebo později.

V souladu s „rozšířenou zárukou“ společnost STOKKE:

- Vymění nebo (pokud tento způsob upřednostňuje) opraví vadný díl, případně celý produkt za předpokladu, že byl produkt dodán prodejci;
- Uhradí prodejci, od kterého byl produkt zakoupen, běžné náklady na dopravu jakéhokoli náhradního dílu/produktu společnosti STOKKE. V souladu se záručními podmínkami nebudou kupujícímu hrazeny žádné cestovní náklady vzniklé v souvislosti s dílem;
- Si vyhrazuje právo vyměnit v době, kdy byly uplatněny nároky vyplývající ze záruky, vadné díly za díly zhruba stejného designu;
- Si vyhrazuje právo dodat náhradní produkt v případech, kdy se v době uplatnění nároku vyplývajícího ze záruky, již příslušný produkt nevyrobí. Takový produkt musí být odpovídající kvality a hodnoty.

Postup při uplatňování nároků plynoucích z „rozšířené záruky“:

Veškeré požadavky související s „rozšířenou zárukou“ musí být obecně uplatněny u prodejce, od kterého byl produkt zakoupen. Tyto požadavky musí být předloženy co nejdříve po zjištění jakékoliv závady a musí být provázeny záručním osvědčením a originálním dokladem o koupi.

Musí být předložena dokumentace/důkazy o výrobní vadě, za normálních okolností musí být produkt předán nebo jinak předložen prodejci či obchodnímu zástupci společnosti STOKKE ke kontrole.

Závada bude opravena v souladu s výše uvedenými ustanoveními v případech, kdy prodejce nebo obchodní zástupce společnosti STOKKE rozhodne, že škoda byla způsobena výrobní vadou.

WICHTIG! FÜR SPÄTERES NACHSCHLAGEN AUFBEWAHREN.

Lesen Sie diese Anleitung vor dem ersten Gebrauch des Tragesitzes sorgfältig durch.

Allgemeine Informationen

Bitte verwenden Sie den Stokke® MyCarrier nicht, wenn Sie ihn nicht entsprechend der Anleitung in dieser Gebrauchsanweisung einstellen können.

Der Stokke® MyCarrier besteht aus drei Teilen: einem (A) Trageelement für den Träger, einem (B) Bauchtragesitz und einem (C) Rückentragessitz. Für das Tragen des Kindes vor dem Bauch sind das Trageelement zusammen mit dem Bauchtragesitz zu verwenden und für das Tragen des Kindes auf dem Rücken das Trageelement zusammen mit dem Rückentragessitz.

(D) Aluminium-Rückenstütze

Die rückwärtige Aluminiumstütze ist hauptsächlich dazu vorgesehen, das Kind auf dem Rücken zu tragen. Achten Sie beim Befestigen der Rückentrage an den Hauptgurten darauf, dass die rückwärtige Aluminiumstütze der Rückentrage laut Anleitung durch das orangefarbene Netz hindurch einrastet.

Bauchtrage

Zur Befestigung der Bauchtrage an den Schultergurten gibt es 4 Möglichkeiten oder Schlaufen, in die der Karabiner eingehakt werden kann. Wählen Sie die Schlaufe, die sich auf der Höhe Ihrer Achselhöhle befindet.

Verwendung des Bauchtragesitzes – Kind nach innen gewandt

Wenn das Kind im Stokke® MyCarrier nach innen gewandt getragen wird, nimmt es die sogenannte „Happy hip position“ („Anhock-Spreiz-Haltung“) ein. Das ist eine breite Sitzposition, bei der Rücken, Gesäß und Oberschenkel des Kindes gut abgestützt werden.

Ab wann ist der Stokke® MyCarrier in dieser Position zu verwenden:

Vom Neugeborenen (mindestens 3,5 kg und 53 cm) bis das Kind den Kopf selbstständig halten kann. Babys brauchen Abwechslung. Darum empfehlen wir, dass Sie Ihr Kind zu Beginn nur 10-15 min im Stokke® MyCarrier

belassen.

Wie ist der Stokke® MyCarrier in dieser Position zu verwenden: Stellen Sie den Stokke® MyCarrier so ein, dass der Kopf des Babys hoch oben an Ihrer Brust zu liegen kommt. Dies ist die sicherste Position für Ihr Kind. Eine hochgewachsene Person muss dazu den Bauchgurt recht hoch ziehen und die Schultergurte so verstellen, dass der Tragesitz in die richtige Lage kommt. Je größer das Kind wird, desto mehr kann der Tragesitz gesenkt werden.

Stellen Sie die Weite des Bauchtragesitzes so ein, dass der Rücken Ihres Babys guten Halt hat. Das Baby darf nicht zusammensinken, da dies die Atmung beeinträchtigen kann.

Der Kopf Ihres Babys sollte richtig abgestützt sein. Ziehen Sie dazu die Schnallen des Trageelementes nach oben oder nach unten und verstellen Sie die Länge der Gurte am Bauchtragesitz so, dass die richtige Position erreicht wird.

Sorgen Sie dafür, dass das Baby immer genügend Platz um Mund und Nase herum hat, damit es normal atmen kann.

⚠️ ACHTUNG - WARNHINWEISE

ACHTUNG: Vor der Ingebrauchnahme sollten Sie die Warnhinweise und Verwendungsanleitungen in dieser Gebrauchsanweisung sorgfältig gelesen und verstanden haben – die Sicherheit Ihres Kindes liegt in Ihrer Verantwortung.

ACHTUNG: Erlauben Sie niemandem die Verwendung des Produktes, der die Warnhinweise und den Verwendungszweck in dieser Gebrauchsanweisung nicht zuvor sorgfältig gelesen und verstanden hat. Stellen Sie sicher, dass alle Anwender über die erforderlichen körperlichen Voraussetzungen und Erfahrungen zur Verwendung dieses Produkts verfügen.

ACHTUNG: Lassen Sie Ihr Kind niemals unbeaufsichtigt.



ACHTUNG: Lassen Sie Kinder NIEMALS mit oder in der Nähe des Produkts spielen.

ACHTUNG: Lassen Sie Ihr Kind NIEMALS ohne Aufsicht, wenn es in dem Produkt fixiert ist.

ACHTUNG: Ihr Gleichgewicht kann durch Ihre Bewegung und die Ihres Kindes beeinträchtigt werden.

ACHTUNG: Passen Sie auf, wenn Sie sich nach vorn neigen oder vorbeugen.

ACHTUNG: Um zu vermeiden, dass das Baby herausfällt oder Sie das Gleichgewicht verlieren, wenn Sie sich nach unten bewegen müssen, gehen Sie bitte in die Knie, anstatt sich vornüber zu beugen.

ACHTUNG: Dieser Tragesitz ist nicht zur Verwendung bei sportlichen Aktivitäten geeignet.

ACHTUNG: Seien Sie besonders vorsichtig, wenn Sie auf oder in der Nähe von unebenem Untergrund gehen oder Treppen steigen – die Sicherheit Ihres Kindes liegt in Ihrer Verantwortung.

ACHTUNG: Verwenden Sie dieses Produkt nur zum Tragen von Kindern mit einem Gewicht von 3,5 kg bis 15 kg.

ACHTUNG: Kleine Kinder können durch eine Beinöffnung fallen. Beachten Sie bitte die Gebrauchsanweisung.

ACHTUNG: Beinöffnungen so einstellen, dass sie die Beine des Babys passgenau umschließen.

ACHTUNG: Bis das Kind seinen Kopf aufrecht halten kann, muss es Ihnen zugewandt getragen werden.

ACHTUNG: Seien Sie besonders vorsichtig, wenn Sie Ihr Kind in den Tragesitz hineinsetzen oder herausnehmen. Befolgen Sie stets die entsprechenden Anleitungen.

ACHTUNG: Kontrollieren Sie vor jedem Gebrauch, dass alle Schnallen, Verschlüsse, Gurte und Arretierungen sicher geschlossen sind.

ACHTUNG: Verwenden Sie dieses Produkte NIE, wenn irgendein Teil beschädigt, abgenutzt, fehlend oder verschlissen ist.

ACHTUNG: Nutzen Sie dieses Produkt AUSSCHLIESSLICH mit Original-Zubehör bzw. -Ersatzteilen von Stokke.

ACHTUNG: Vor dem Waschen die Karabinerhaken entfernen, da diese die Waschmaschine beschädigen können.

ACHTUNG: Nehmen Sie nie heiße Getränke oder warme Speisen zu sich, während Sie Ihr Kind im Tragesitz tragen.

ACHTUNG: Lösen Sie bei Verwendung des Bauchtragesitzes niemals den Bauchgurt, ehe Sie das Kind herausgenommen haben.

ACHTUNG: Sorgen Sie dafür, dass das Baby immer genügend Platz um Mund und Nase herum hat, damit es normal atmen kann.

ACHTUNG: Bei Verwendung der Rückentrage das Baby immer mit dem Schultergurt sichern.

ACHTUNG: Verriegeln Sie den Karabiner immer mit dem Karabinerschloss aus Plastik.

ACHTUNG: Mit diesem Produkt darf immer nur ein Kind getragen werden.

Verwendung des Bauchtragesitzes – Kind nach außen gewandt

Wenn das Kind nach außen gewandt getragen wird, muss der zwischen den Beinen befindliche Stoff schmaler sein, um das Wohlbefinden des Kindes zu gewährleisten. Um jedoch die bestmögliche ergonomische Sitzhaltung zu gewährleisten, wenn Ihr Kind auf diese Weise getragen wird, ist der Stoff unter dem Gesäß des Kindes breiter, damit dieses und die Oberschenkel des Kindes ausreichend abgestützt werden.

Ab wann ist der Stokke® MyCarrier in dieser Position zu verwenden:

Bitte diese Position erst verwenden, wenn das Kind den Kopf selbstständig halten kann. Jedes Kind ist unterschiedlich, aber im Allgemeinen kann ein Kind ab vollendetem 4. Lebensmonat seinen Kopf selbstständig halten. Wenn Sie das Gefühl haben, dass Ihr Kind sich in dieser Lage nicht wohl fühlt, tragen Sie es bitte wieder zu Ihnen hin gewandt. Wenn das Kind Sie sehen kann, fühlt es sich in unbekannter Umgebung sicher.

Was ist beim Stokke® MyCarrier in dieser Position zu beachten:

Denken Sie daran, vor dem Umdrehen des Babys die beiden Knöpfe und den Reißverschluss im unteren Teil des Bauchtragesitzes zu öffnen. Dieser wird dadurch etwas länger.

Verwendung des Rückentragesitzes

When sitting on your back in Stokke® MyCarrier the child Wenn Sie Ihr Kind im Stokke® MyCarrier auf dem Rücken tragen, nimmt es die sogenannte „Happy hip position“ („Anhock-Spreiz-Haltung“) ein. Das ist eine breite Sitzposition, bei der Rücken, Gesäß und Oberschenkel des Kindes gut abgestützt werden.

Ab wann ist der Stokke® MyCarrier in dieser Position zu verwenden:

Wenn das Kind ohne Hilfe sitzen kann und größer als 72 cm ist, können Sie beginnen, den Rückentragesitz zu verwenden.

Was ist beim Stokke® MyCarrier in dieser Position zu beachten:

Lesen Sie sich die Anweisungen für das Anbringen des Rückentragesitzes am Trageelement genau durch. Legen Sie nach dem Anbringen den Tragesitz um Ihr Kind und stellen Sie die Weite richtig ein, bevor Sie ihn auf den Rücken nehmen. Stellen Sie den Stokke® MyCarrier so ein, dass Ihr Kind sich in Ihrem Schulterbereich anlehnen kann. Kontrollieren Sie (ggf. mithilfe eines Taschenspiegels) regelmäßig, ob es Ihrem Kind gut geht. Wenn Ihr Kind einschläft, bringen Sie die in der Tasche befindliche Schlafstütze an.

Waschanleitung

Das Trageelement kann bei 30°C gewaschen werden. Entfernen Sie bitte vor dem Waschen die Aluminium-Rückenstütze.

Bauch- und Rückentragesitz sind bei 40°C waschbar. Vor der Wäsche bitte die Karabinerhaken entfernen. Waschmittel ohne Bleichmittel verwenden. Nur bei niedriger Drehzahl schleudern. Feucht in Form ziehen. Liegend bei Zimmertemperatur und vor direktem Sonnenlicht und Hitze geschützt trocknen. NICHT im Wäschetrockner trocknen und NICHT bügeln.

REKLAMATIONSRECHT UND ERWEITERTE GARANTIE

Weltweit gültig für den Stokke® MyCarrier, nachfolgend als „das Produkt“ bezeichnet.

REKLAMATIONSRECHT

Der Kunde hat ein Reklamationsrecht gemäß den jeweils geltenden Verbraucherschutzvorschriften, die sich von Land zu Land unterscheiden können.

STOKKE AS gewährt generell keine zusätzlichen diesbezüglichen Rechte, die über die jeweils geltenden gesetzlich vorgeschriebenen hinausgehen, obgleich im Folgenden auf die „Erweiterte Garantie“ hingewiesen wird. Die Rechte der Kunden gemäß den jeweils geltenden Verbraucherschutzvorschriften gelten zusätzlich zur „Erweiterten Garantie“ und werden davon nicht berührt.

VON STOKKE GEWÄHRTE „ERWEITERTE GARANTIE“

STOKKE AS, Parkgata 6, N-6003 Ålesund (Norwegen) bietet jedoch eine erweiterte Produktgarantie für Kunden an, die ihr Produkt über unsere Website www.stokkewarranty.com in unserer Datenbank registrieren. Nach erfolgter Registrierung erhält der Kunde die Garantieurkunde per E-Mail oder Briefpost.

Mit der Registrierung in der Garantiedatenbank wird dem Eigentümer nachfolgende „Erweiterte Garantie“ gewährt:

- 3 Jahre Garantie auf Fabrikationsfehler im Produkt.
- Die „Erweiterte Garantie“ gilt auch für ein geschenktes oder gebraucht gekauftes Produkt. Demzufolge kann jeder, der zum jeweiligen Zeitpunkt innerhalb der Garantiezeit Eigentümer des Produkts ist und die Garantieurkunde vorlegen kann, die „Erweiterte Garantie“ geltend machen.

Für die von STOKKE gewährte „Erweiterte Garantie“ gelten folgende Voraussetzungen:

- Normale Verwendung.
- Das Produkt darf nur für den vorgesehenen Zweck verwendet worden sein.
- Das Produkt muss gemäß den in der Pflege-/Gebrauchsanweisung beschriebenen Pflegehinweisen gepflegt worden sein.
- Bei Inanspruchnahme der „Erweiterten Garantie“ ist die Garantieurkunde zusammen mit dem mit Kaufdatum versehenen Originalkaufbeleg vorzulegen. Dies gilt auch für jeden Zweitkäufer oder nachfolgenden Käufer.
- Das Produkt muss im Originalzustand sein, d.h. es dürfen nur Originalteile und zur Verwendung mit diesem Produkt vorgesehene Teile von STOKKE enthalten sein. Abweichungen davon sind ohne vorherige schriftliche Zustimmung von STOKKE nicht zulässig.
- Die Seriennummer des Produkts darf nicht vernichtet oder entfernt worden sein.

Die von STOKKE gewährte „Erweiterte Garantie“ erstreckt sich nicht auf folgende Fälle:

- Probleme durch normale Entwicklungen in den Teilen des Produkts (z.B. Farbveränderungen, Abnutzung).
- Probleme durch geringe Materialschwankungen (z.B. Farbunterschiede zwischen den Teilen).
- Probleme durch extreme Einflüsse externer Faktoren wie Sonne/Licht, Temperatur, Feuchtigkeit, Umweltverschmutzung usw.
- Schäden durch Unfälle/Missgeschicke – z.B. Herunterfallen aus großer Höhe. Dies gilt auch für eine Überbeanspruchung des Produkts, z.B. durch ein zu hohes verwendetes Gewicht.
- Durch externe Einflüsse verursachte Schäden am Produkt, z.B. beim Transport oder Versand des Produkts als Gepäck.
- Mittelbare Schäden, z.B. Personen- oder Sachschäden.
- Wenn das Produkt mit nicht von Stokke bereitgestelltem Zubehör verwendet wird, erlischt die „Erweiterte Garantie“.
- Die „Erweiterte Garantie“ wird nicht für Zubehör gewährt, das zusammen mit dem Produkt oder zu einem späteren Zeitpunkt gekauft oder geliefert wurde.

Im Rahmen der von STOKKE gewährten „Erweiterten Garantie“:

- Ersetzt oder repariert STOKKE – nach eigenem Ermessen – das beschädigte Teil oder, falls erforderlich, das gesamte Produkt, sofern das Produkt einem Händler übergeben wurde.
- Erstattet STOKKE normalerweise die Frachtkosten für den Versand des Ersatzteils/Ersatzprodukts von STOKKE zu dem Händler, bei dem das Produkt gekauft wurde. – Die Garantie erstreckt sich nicht auf eventuelle Reisekosten des Käufers.
- Behält sich STOKKE das Recht vor, bei Inanspruchnahme der Garantie fehlerhafte Teile durch Teile mit annähernd dem gleichen Design zu ersetzen.
- Behält sich STOKKE das Recht vor, ein Ersatzprodukt zu liefern, wenn das betreffende Produkt bei Eintritt des Garantiefalles nicht mehr hergestellt wird. Dieses Produkt muss in Qualität und Wert in etwa dem ursprünglichen Produkt entsprechen.

Inanspruchnahme der „Erweiterten Garantie“:

Generell sind alle die „Erweiterte Garantie“ betreffenden Ansprüche bei dem Händler geltend zu machen, bei dem das Produkt gekauft wurde. Garantieansprüche sind schnellstmöglich nach Entdeckung des Fehlers unter Beifügung der Garantieurkunde und des Originalkaufbelegs geltend zu machen.

Ferner ist der Fabrikationsfehler zu dokumentieren/nachzuweisen, was in der Regel durch Mitnahme des Produkts zum Händler oder durch anderweitige Vorlage beim Händler oder einem Vertriebsbeauftragten von STOKKE zwecks Prüfung erfolgt.

Wird durch den Händler oder einen Vertriebsbeauftragten von STOKKE festgestellt, dass der Schaden auf einen Fabrikationsfehler zurückzuführen ist, wird dieser gemäß den genannten Bestimmungen behoben.

VIGTIGT! BEHOLD TIL SENERE BRUG

Læs alle instruktionerne, før du samler og bruger MyCarrier.

Generel information

Hvis du ikke kan justere Stokke® MyCarrier i henhold til instruktionerne i denne brugervejledning, skal du ikke bruge den.

Stokke® MyCarrier består af tre dele. En (A) sele til bæreren, en (B) bryst-carrier og en (C) ryg-carrier. Når du bærer barnet foran, skal du bruge en bryst-carrier og selen. Når du bærer barnet bagpå, skal du bruge en ryg-carrier og selen.

(D) Aluminium rygstøtte

Aluminiumrygstøtten er primært beregnet til brug, når du bærer et barn på ryggen. Når du monterer rygtransportøren på hovedseletøjet, skal du sikre, at aluminiumrygstøtten låses fast i rygtransportøren igennem den organge rem som beskrevet i instruktionerne.

Fronttransport

Når du fastgør fronttransportøren til skulderstropperne, er der fire muligheder eller løkker, du kan fastgøre karabinhagen til. Vælg den løkke, der flugter med din armhule.

Brug af din bryst-carrier – med hovedet indad

Når barnet har hovedet indad i Stokke® MyCarrier, kaldes det en "Happy hip position". Det er en bred siddestilling, hvor dit barn har god støtte i ryg, baller og lår.

Hvornår kan den bruges: Fra fødslen (minimum 3,5 kg og 53 cm) og indtil barnet kan holde sit hoved selv. Små børn har brug for variation. Derfor anbefaler vi, at du begrænser den tid, dit barn tilbringer i Stokke® MyCarrier, til 10-15 minutter i begyndelsen.

Hvordan bruges den: Juster din Stokke® MyCarrier, så dit barns hoved er placeret højt oppe på dit bryst. Det er det sikreste sted for dit barn. Hvis du er høj, betyder det, at du skal sætte taljebæltet ret højt oppe og tilpasse skulderstropperne tilsvarende. Efterhånden som dit barn vokser, kan du gradvist sænke taljebæltet.

Tilpas bredden af din bryst-carrier, så dit barn har god støtte i ryggen. Barnet må ikke glide ned, da det kan påvirke vejtrækningen.

Dit barns hoved skal have fuld støtte. For at opnå dette trækkes spænderne på selen op eller ned, og længden af stropperne på bryst-carrier justeres.

Sørg for, at barnet altid har plads nok omkring mund og næse, så det kan trække vejret normalt.

ADVARSEL - FARE FOR AT FALDE UD

ADVARSEL: Sørg for, at du har læst og forstået advarslerne og instruktionerne i denne brugervejledning – dit barns sikkerhed er dit ansvar.

ADVARSEL: LAD IKKE nogen bruge produktet, hvis de ikke har læst og fuldt ud forstået advarslerne og instruktionerne i denne brugervejledning. Sørg for, at alle brugere har de nødvendige fysiske kræfter og den fornødne erfaring til at bruge dette produkt.

ADVARSEL: Efterlad aldrig barnet uden opsyn.



ADVARSEL: Lad ALDRIG børn lege med eller ved produktet.

ADVARSEL: Efterlad ALDRIG dit barn uden opsyn, når han eller hun er sat i selen.

ADVARSEL: Din balance kan påvirkes af dine og dit barns bevægelser.

ADVARSEL: Pas på, når du bøjer dig eller læner dig fremad.

ADVARSEL: Med henblik på at forhindre babyen i at falde ud eller miste balancen skal du bruge dine knæ og ikke din talje, når du bukkes eller sætter dig ned.

ADVARSEL: Denne bæresele er ikke egnet til brug under sportsaktiviteter.

ADVARSEL: Vær særlig forsigtig, når du går i ujævnt terræn eller op og ned ad trapper – dit barns sikkerhed er dit ansvar.

ADVARSEL: Anvend kun dette produkt til børn, der vejer mellem 3,5 og 15 kg.

ADVARSEL: Små børn kan falde igennem åbningen til benene. Følg brugervejledningen.

ADVARSEL: Juster benåbningerne, så de sidder tæt omkring babyens ben.

ADVARSEL: Barnet skal vende ansigtet ind mod dig, indtil han eller hun kan holde sit hoved selv.

ADVARSEL: Vær særlig forsigtig, når du spænder dit barn fast, og når du tager det ud af selen. Følg altid instruktionerne.

ADVARSEL: Sørg for, at alle spænder, låse, remme og justeringer er i orden inden brug.

ADVARSEL: Brug ALDRIG dette produkt, hvis noget er beskadiget, flosset, mangler eller er slidt.

ADVARSEL: Brug KUN dette produkt med tilbehør og/eller reservedele produceret af STOKKE.

ADVARSEL: Fjern karabinhagerne inden vask, da de kan beskadige din vaskemaskine.

ADVARSEL: Indtag aldrig varme drikke eller varm mad, mens du bærer et barn i MyCarrier.

ADVARSEL: Når du bruger din bryst-carrier, må du aldrig løsne taljebæltet, før du tager barnet ud.

ADVARSEL: Sørg for, at barnet altid har plads nok omkring mund og næse, så det kan trække vejret normalt.

ADVARSEL: Brug altid babyens skulderseløjet, når du benytter rygtransportøren.

ADVARSEL: Lås altid karabinhagen med plastkarabinlåsen.

ADVARSEL: Dette produkt er kun til transport af ét barn ad gangen.

Brug af din bryst-carrier – med hovedet udad

Når barnet vender hovedet udad, skal stoffet mellem benene være smallere, for at det er behageligt. Men for at sikre, at din barn sidder ergonomisk rigtigt i denne stilling, er stoffet under ballerne bredere, så det støtter barnets ende og det øverste af lårene.

Hvornår kan den bruges: Må først bruges, når barnet selv kan holde sit hoved. Hvert barn er unikt, men generelt er det omkring 4 måneder og opefter. Hvis du føler, at dit barn er utryk i denne stilling, skal du fortsætte med at bære barnet med hovedet indad. Når dit barn kan se dig, føler han eller hun sig tryk i nye omgivelser.

Hvordan bruges den: Før du vender dit barn, skal du huske at åbne de to knapper og lynlåsen nederst på din bryst-carrier. Din bryst-carrier er nu lidt længere.

Brug af din ryg-carrier

Når dit barn sidder på din ryg i Stokke® MyCarrier kaldes det en "Happy hip position". Det er en bred siddestilling, hvor dit barn har god støtte i ryg, baller og lår.

Hvornår kan den bruges: Når dit barn kan sidde uden støtte og er længere end 72 cm, kan du begynde at bruge en ryg-carrier.

Hvordan bruges den: Læs instruktionerne om, hvordan du monterer din ryg-carrier på selen. Når den er samlet, sætter du dit barn i din ryg-carrier og justerer vidden, inden du løfter den op på ryggen. Juster Stokke® MyCarrier, så dit barn kan hvile på dine skuldre. Brug et lommespejl til med jævne mellemrum at tjekke, at dit barn er ok. Hvis dit barn falder i søvn, monterer du sovestøtten i lommen.

Vaskeanvisninger

Selen kan håndvaskes ved 30 °C. Fjern rygstøtten af aluminium inden vask. Bryst- og ryg-carrier kan maskinvaskes ved 40 °C. Fjern karabinhagerne inden vask. Brug vaskemiddel uden blegemiddel. Spin-dry ved lave omdrejninger. Strækkes, når de er våde for at holde den oprindelige form. Tørres fladt ved stuetemperatur væk fra sollys eller direkte varme. UNDLAD at tørretumble eller at stryge dem.

REKLAMATIONSRET OG UDVIDET GARANTI

Gælder i hele verden for Stokke® MyCarrier, herefter kaldet produktet.

REKLAMATIONSRET

Kunden har reklimationsret i henhold til lovgivningen om forbrugerbeskyttelse, der er gældende til enhver tid, og som er forskellig fra land til land.

Generelt giver STOKKE AS ikke flere rettigheder end dem, der er fastsat i henhold til gældende lov til enhver tid, men der henvises til den udvidede garanti, der er beskrevet nedenfor. Kundens rettigheder i henhold til loven om forbrugerbeskyttelse, der er gældende til enhver tid, ligger ud over rettighederne i den udvidede garanti og påvirkes ikke heraf.

STOKKE UDVIDET GARANTI

Men STOKKE AS, Parkgata 6, N-6003 Ålesund, Norge, yder en "udvidet garanti" til kunder, der registrerer deres produkt i vores garantidatabase. Det kan gøres via vores hjemmeside www.stokkewarranty.com. Efter registrering vil der blive udstedt et garantibevis, som sendes til kunden elektronisk (e-mail) eller med almindelig post.

Registrering i garantidatabasen giver ejeren ret til en udvidet garanti, som følger:

- 3 års garanti mod produktionsfejl.

Den udvidede garanti gælder også, hvis produktet er modtaget som gave eller er købt brugt. Således kan man påberåbe sig den udvidede garanti, uanset hvem der ejer produktet på et givent tidspunkt inden for garantiperioden, og forudsat at garantibeviset fremlægges af ejeren.

STOKKES udvidede garanti er afhængig af følgende:

- Normal brug
- At produktet kun har været brugt til det formål, det er tiltænkt.
- At produktet er vedligeholdt efter forskrifterne beskrevet i vedligeholdelses/brugervejledningen.
- Når udvidet garanti påberåbes, skal garantibeviset fremvises sammen med den originale kvittering med datostempel. Det gælder også enhver efterfølgende ejer.
- At produktet fremstår i original stand, dvs. at de dele, der er anvendt, er leveret af STOKKE til brug på eller sammen med produktet. Enhver afvigelse herfra kræver forudgående skriftlig accept fra STOKKE.
- At serienummeret på produktet ikke er ødelagt eller fjernet.

STOKKES udvidede garanti dækker ikke:

- Forhold, der er resultatet af normal brug af produktet (f.eks. farveændringer samt slid).
- Forhold, der er resultatet af mindre variationer i materialet (f.eks. farveforskelle på delene).
- Forhold, der er resultatet af påvirkning udefra såsom sol/lys, temperatur, fugtighed, forurening osv.
- Skade forårsaget af ulykker, f.eks. tab fra en vis højde, eller hvis produktet er blevet overbelastet, f.eks. for stor vægtbelastning.
- Skade påført produktet udefra, f.eks. når produktet er blevet transporteret eller sendt som bagage.
- Følgeskader, f.eks. skade påført personer og/eller andre genstande.
- Hvis produktet er blevet udstyret med tilbehør, som ikke er leveret af STOKKE, bortfalder den udvidede garanti.
- Den udvidede garanti gælder ikke tilbehør, som er købt eller leveret sammen med produktet eller på et senere tidspunkt.

STOKKE vil i henhold til den udvidede garanti:

- Erstatte eller – hvis STOKKE foretrækker det – reparere den defekte del eller hele produktet (hvis nødvendigt), hvis produktet afleveres til en forhandler.
- Dække normale transportomkostninger for enhver reservedel fra STOKKE til forhandleren, hvor produktet er købt. Rejseomkostninger for køber er ikke dækket af garantien.
- Forbeholde sig ret til at erstatte defekte dele med dele, der er tilnærmelsesvis samme design, når garanti gøres gældende.
- Forbeholde sig ret til at levere et erstatningsprodukt i tilfælde, hvor det relevante produkt ikke længere produceres, når garantien gøres gældende. Et sådant produkt skal være af tilsvarende kvalitet og værdi.

Sådan gøres den udvidede garanti gældende:

Generelt skal alle henvendelser i forbindelse med den udvidede garanti stiles til forhandleren, hvor produktet blev købt. Sådanne henvendelser skal ske så snart som muligt, efter at en eventuel defekt er opdaget, og skal ledsages af garantibeviset samt den originale købskvittering.

Dokumentation/bevis for produktionsfejlen skal fremvises, normalt ved at produktet medbringes til forhandleren eller præsenteres for forhandleren eller en STOKKE salgsmedarbejder til eftersyn.

Defekter vil blive rettet i henhold til ovenstående bestemmelser, hvis forhandleren eller en STOKKE salgsmedarbejder fastslår, at skaden skyldes en produktionsfejl.

IMPORTANTE: GUARDAR PARA FUTURAS CONSULTAS

Lea todas las instrucciones antes de ensamblar y usar la mochila portabebé.

Información general

Si no puede ajustar Stokke® MyCarrier de acuerdo con las instrucciones de esta guía, no lo use.

Stokke® MyCarrier consta de tres partes. (A) arnés principal para los padres, (B) portabebé delantero y (C) portabebé trasero. Al llevarlo de frente, use el portabebé frontal amarrado al arnés principal. Al llevarlo en la espalda, use el portabebé trasero amarrado al arnés principal.

(D) Soporte trasero de aluminio

El soporte posterior de aluminio está destinado principalmente para su uso mientras carga al niño en la espalda. Cuando acople el portabebés dorsal al arnés principal, asegúrese de que el soporte posterior de aluminio trabaje el portabebés dorsal en su lugar por medio de la malla naranja, según se describe en las instrucciones.

Frontal

Cuando ajuste el portabebés frontal a los tirantes de los hombros encontrará 4 opciones o presillas a las que puede enganchar el clip carabinero. Elija la presilla que esté al nivel de su axila.

Usar el portabebé delantero

- Mirando hacia adentro

Cuando mira hacia adentro en Stokke® MyCarrier, su hijo tiene la "posición de la cadera feliz". Esta es una posición amplia, donde su hijo tiene un buen apoyo de espalda, nalgas y muslos.

Cuándo usarlo: Desde recién nacido (mínimo 3,5 kg y 52 cm) hasta que el niño pueda sostener su cabeza sin ayuda. Los bebés necesitan cambiar de postura. Por lo tanto, recomendamos limitar el tiempo que su hijo pasa en Stokke® MyCarrier a 10-15 minutos al principio.

Modo de empleo: Ajuste Stokke® MyCarrier de manera que la cabeza del bebé esté en lo alto de su pecho. Esta es la posición más segura para el bebé. Para una persona alta, esto significa que tiene que poner el cinturón muy alto alrededor de la cintura y ajustar las correas de los hombros para lograr dicha posición. Conforme el niño crece, poco a poco puede bajar el cinturón.

Ajuste el ancho del portabebé delantero para que su bebé tenga un buen respaldo. El bebé no debe deslizarse hacia abajo, ya que esto puede afectar a su respiración. La cabeza del bebé debe estar totalmente sujeta. Para lograrlo, deslice las hebillas de su arnés hacia arriba o abajo y ajuste la longitud de las correas del portabebé delantero hasta lograrlo.

Asegúrese de que el bebé siempre tiene suficiente espacio alrededor de la boca y la nariz para poder respirar con normalidad.

ADVERTENCIA - PELIGRO DE CAÍDA

ATENCIÓN: Asegúrese de haber leído y entendido las advertencias e instrucciones de uso de este manual del usuario. Es responsable de la seguridad de su hijo.

ATENCIÓN: NO permita que nadie utilice el producto si no ha leído y entendido por completo las advertencias e instrucciones de este manual. Asegúrese de que todos los usuarios tienen la capacidad física y la experiencia necesarias para utilizar este producto.

ATENCIÓN: NUNCA deje al niño sin vigilancia.



ATENCIÓN: NUNCA deje que los niños jueguen con el producto ni alrededor de él.

ATENCIÓN: NUNCA deje a su hijo sin vigilancia cuando esté dentro del producto.

ATENCIÓN: Puede perder el equilibrio debido a un movimiento suyo y al de su hijo.

ATENCIÓN: Tenga cuidado al agacharse o inclinarse hacia adelante.

ATENCIÓN: Para evitar que el bebé se caiga o para evitar perder el equilibrio, use las rodillas en lugar de la cintura al inclinarse o agacharse.

ATENCIÓN: Este portabebé no es adecuado para usar durante actividades deportivas.

ATENCIÓN: Tenga mucho cuidado al caminar por terreno irregular y al subir y bajar escaleras. Es responsable de la seguridad de su hijo.

ATENCIÓN: Use este producto sólo para llevar niños que pesen entre 3,5 y 15 kg.

ATENCIÓN: Los niños pequeños se podrían caer a través de la abertura para la pierna. Siga las instrucciones de uso.

ATENCIÓN: Ajuste las aberturas de las piernas para que acomoden correctamente las piernas del bebé.

ATENCIÓN: El niño debe mirar hacia usted hasta que pueda sostener la cabeza erguida.

ATENCIÓN: Tenga mucho cuidado al atar y desatar al niño del producto. Siga siempre las instrucciones.

ATENCIÓN: Asegúrese de que hebillas, broches, cintas y ajustes están asegurados antes de cada uso.

ATENCIÓN: NUNCA utilice este producto si alguna parte está dañada, deshilachada, falta o está excesivamente desgastada.

ATENCIÓN: Use este producto SÓLO con accesorios y piezas de recambio originales de Stokke.

ATENCIÓN: Retire los mosquetones antes de lavar. Si no lo hace puede dañar su lavadora.

ATENCIÓN: No tome líquidos ni alimentos calientes mientras lleva a un niño en el portabebé.

ATENCIÓN: Al utilizar el portabebé delantero, nunca desate el cinturón antes de retirar al niño.

ATENCIÓN: Asegúrese de que el bebé siempre tiene suficiente espacio alrededor de la boca y la nariz para poder respirar con normalidad.

ATENCIÓN: Utilice siempre el arnés de hombro del bebé cuando use el portabebés dorsal.

ATENCIÓN: Trabe siempre el clip carabinero con el cierre plástico del clip carabinero.

ATENCIÓN: Este producto ha sido diseñado para cargar un solo niño a la vez.

Usar el portabebés delantero - Mirando hacia el exterior

Cuando mire hacia el exterior, la tela de apoyo entre las piernas debe estrecharse para que resulte cómodo. Sin embargo, para asegurarse de que el niño tiene mejor ergonomía al sentarse de esta manera, todo el tejido de debajo de las nalgas es más amplio, para sustentar el asiento y los muslos de su bebé.

Cuándo usarlo: cuando el niño pueda sostener la cabeza sin ayuda. Aunque cada niño tiene su propio ritmo de desarrollo, suele ser alrededor de los 4 meses. Si cree que su hijo está incómodo en esta posición, puede seguir llevándolo mirando hacia el interior. Al verle a usted, el niño se sentirá seguro en el nuevo entorno.

Modo de empleo: Antes de colocar al bebé, recuerde abrir los dos botones y la cremallera de la parte inferior del portabebés delantero. El portabebés delantero será ahora un poco más largo.

Uso del portabebés trasero

Cuando coloque su bebé a la espalda en Stokke® MyCarrier, el bebé tendrá la "posición de la cadera feliz". Esta es una posición amplia, donde su hijo tiene un buen apoyo de espalda, nalgas y muslos.

Cuándo usarlo: Cuando el niño pueda sentarse sin ayuda y mida más de 72 cm, podrá comenzar a utilizar el portabebés trasero.

Modo de empleo: Estudie las instrucciones sobre cómo montar el soporte trasero en el arnés. Una vez montado, coloque el portabebés alrededor de su hijo y ajuste el ancho antes de colocarlo en su espalda. Ajuste Stokke® MyCarrier para que su hijo puede descansar sobre sus hombros. Use un espejo de bolsillo para comprobar cada cierto tiempo que su hijo está bien. Si el niño se duerme, coloque el soporte para dormir.

Instrucciones de lavado

El arnés principal se puede lavar a mano a 30 °C. Retire el respaldo de aluminio antes de lavar.

Los portabebés delantero y trasero se pueden lavar a máquina a 40 °C. Quite los mosquetones antes de lavar. Use detergente sin lejía. Centrifugue con suavidad. Estírelo cuando esté húmedo para mantener la forma original. Séquelo plano y a temperatura ambiente, lejos de la luz solar o el calor directo. NO secar con secadora ni plancha.

DERECHO DE RECLAMACIÓN Y AMPLIACIÓN DE GARANTÍA

Aplicables a nivel mundial con respecto a Stokke® MyCarrier, en adelante denominado el producto.

DERECHO DE RECLAMACIÓN

El cliente tiene derecho a reclamar según la legislación de protección al consumidor aplicable en cada momento. Dicha legislación puede variar en cada país.

En términos generales, STOKKE AS no concede ningún derecho adicional a los ya establecidos por la legislación aplicable en cada momento, aunque se haga referencia a la "garantía extendida" que se describe a continuación. Los derechos de los clientes conforme a la legislación de protección al consumidor aplicable en cada momento se suman a los de la "garantía extendida", y no se ven afectados.

"GARANTÍA EXTENDIDA" DE STOKKE

Sin embargo, STOKKE AS, Parkgata 6, N-6003 Ålesund, Noruega, otorga una "garantía extendida" a clientes que registren su producto en nuestra base de datos de la garantía. Esto se puede hacer a través de la página web www.stokkewarranty.com. Tras el registro, se emite un certificado de garantía que se envía al cliente por correo electrónico o postal.

La inscripción en la base de datos de garantías da derecho al propietario a una "garantía extendida" de la siguiente manera:

- 3 años de garantía contra cualquier defecto de fabricación del producto.

La "garantía extendida" también se aplica si el producto ha sido recibido como un regalo o se ha comprado de segunda mano. En consecuencia, la "garantía extendida" puede ser invocada por el propietario del producto en cualquier momento, dentro del período de garantía, y sin perjuicio del certificado de garantía presentado por el propietario.

La "garantía extendida" de Stokke está condicionada a lo siguiente:

- Condiciones normales de uso.
- El producto sólo se ha utilizado para el propósito para el cual está destinado.
- El producto ha tenido el mantenimiento normal, como se describe en el manual de mantenimiento e instrucciones.
- En la "garantía extendida" que se invoca, deberá presentarse el certificado de garantía junto con el recibo de compra sellado original. Esto también se aplica a cualquier dueño posterior.
- El aspecto del producto es el de su estado original, con piezas suministradas por Stokke diseñadas para usarse junto con el producto. Cualquier desviación de esta norma requerirá el consentimiento previo por escrito de Stokke.
- El número de serie del producto no se ha destruido ni eliminado.

La "garantía extendida" de STOKKE no cubre:

- Problemas causados por la evolución normal de las piezas que componen el producto (por ejemplo, cambios de coloración o desgaste).
- Problemas debidos a pequeñas variaciones en los materiales (por ejemplo, diferencias de color entre las piezas).
- Problemas causados por la influencia extrema de factores externos como el sol, la luz, la temperatura, la humedad, la contaminación ambiental, etc.
- Daños causados por accidentes, por ejemplo caídas. Lo mismo se aplica si el producto ha sido sobrecargado, por ejemplo, en términos del peso depositado en él.
- Daños en el producto debidos a influencia externa, por ejemplo, cuando el producto se transporta o envía como equipaje.
- Daño emergente, por ejemplo, el daño infligido a personas u objetos.
- Si el producto ha sido equipado con accesorios que no han sido suministrados por Stokke, la "garantía extendida" quedará sin efecto.
- La "garantía extendida" no se aplicará a los accesorios comprados o suministrados junto con el producto o en fecha posterior.

STOKKE, en virtud de la "garantía extendida":

- Reemplazará o (si lo prefiere STOKKE) reparará la pieza defectuosa o el producto en su totalidad (si es necesario), siempre que el producto se entregue a un distribuidor.
- Cubrirá los costes normales de transporte de cualquier pieza de repuesto o producto de STOKKE al distribuidor donde se adquirió el producto. - Ningún gasto de viaje por parte del comprador está cubierto por los términos de la garantía.
- Se reserva el derecho de sustituir, en el momento de invocarse la garantía, las piezas defectuosas por otras que sean de, aproximadamente, el mismo diseño.
- Se reserva el derecho a proporcionar un producto de sustitución en los casos en que el producto en cuestión ya no se fabrica en el momento de invocarse la garantía. Dicho producto deberá tener una calidad y valor equivalentes.

Cómo invocar la "garantía extendida":

En general, todas las solicitudes relativas a la "garantía extendida" se harán en el distribuidor donde se adquirió el producto. La solicitud deberá hacerse tan pronto como sea posible una vez descubiertos los desperfectos y deberá estar acompañada por el certificado de garantía, así como por el recibo de compra original.

Deberá presentarse documentación o evidencias que confirmen el defecto de fabricación, normalmente enviando el producto al distribuidor o presentándolo al distribuidor o a un representante de ventas de STOKKE para su inspección.

El defecto se solucionará de acuerdo con las disposiciones anteriores, siempre que el distribuidor o un representante de ventas de STOKKE determine que el daño ha sido causado por un defecto de fabricación.

TÄRKEÄÄ! SÄILYÄ TULEVAA KÄYTTÖÄ VARTEN

Lue kaikki ohjeet ennen rintarepun kokoamista ja käyttämistä.

Yleistietoja

Jos et pysty säätämään Stokke® MyCarrier -rintareppua ohjeissa kuvatulla tavalla, älä käytä sitä.

Stokke® MyCarrier koostuu kolmesta osasta. Siinä on yhdet valjaat (A), jotka vanhempi pukee päälleen, yksi etuosa (B) ja yksi takaosa (C). Kun kannat lasta rintapuolella, käytä etuosaa ja kantovaljaita. Kun kannat lasta selässä, käytä takaosaa ja kantovaljaita.

(D) Alumiininen selkätuki

Alumiininen selkätuki on tarkoitettu käytettäväksi vain silloin, kun lasta kannetaan selkäpuolella. Kun kiinnität selkäpuolen kantolaitteen valjaisiin, varmista, että alumiininen selkätuki lukitsee kantolaitteen paikoilleen oranssin punoksen läpi (ks. käyttöohje).

Kantaminen etupuolella

Kun kiinnität etupuolen kantolaitetta olkahihnoihin, hihnoissa on neljä (4) eri kohtaa tai silmukkaa karabiinien kiinnittämistä varten. Valitse kinalosi korkeudella oleva kiinnityskohta.

Etuosan käyttäminen, lapsen kasvot vanhempaa kohden

Kun lasta kannetaan Stokke® MyCarrier -rintarepussa kasvot vanhempaan päin, hän on Happy hip position -asennossa. Tässä istuma-asennossa lapsen selkää, pakarointia ja reisiä tuetaan hyvin. Tätä asentoa kannattaa käyttää vastasyntyneille eli vähintään 3,5 kg painaville ja 53 cm:n pituisille vauvoille, kunnes lapsi pystyy kannattelemaan päätään itse. Lapset kaipaavat vaihtelua. Siksi on suositeltavaa, että lapsi on Stokke® MyCarrier -rintarepussa aluksi vain 10–15 minuuttia kerrallaan.

Käyttäminen: Säädä Stokke® MyCarrier siten, että lapsen pää lepää korkealla rintaasi vasten. Tämä on lapselle turvallisin paikka. Jos olet kookas, joudut kiinnittämään vyön melko korkealle rinnan ympärille. Säädä olkahihnat vastaavasti. Kun lapsi kasvaa, voit laskea vyötä vähitellen alemmas. Säädä etuosan leveys siten, että lapsen selkää tuetaan oikein. Lapsi ei saa päästä liukumaan alaspäin. Muutoin hengitys voi vaikeutua. Lapsen päätä on tuettava. Siirrä solkia ylös- tai alaspäin valjaisissa. Säädä etuosan hihnojen pituutta, kunnes asento on oikea. Varmista, että lapsella on aina riittävästi hengitystilaa suun ja nenän ympärillä.

VAROITUS - PUTOAMISVAARA

VAROITUS: Lue huolellisesti tämän käyt-tö-oh-jeen varoitukset ja ohjeet. Olet vastuussa lapsesi turvallisuudesta.

VAROITUS: Anna VAIN sellaisten henkilöiden käyttää tuotetta, jotka ovat lukeneet tämän käyttöohjeen sisältämät varoitukset ja ohjeet sekä ymmärtäneet ne. Varmista, että kaikilla käyttäjillä on tarvittavat fyysiset kyvyt, ja että he osaavat käyttää tätä tuotetta.

VAROITUS: Älä koskaan jätä lasta ilman valvontaa.



VAROITUS: ÄLÄ anna lasten leikkiä tällä tuotteella.

VAROITUS: ÄLÄ koskaan jätä tuotteeseen kiinnitettyä lasta ilman valvontaa.

VAROITUS: Omat liikkeesi ja lapsesi liikkeet voivat haitata tasapainoasi.

VAROITUS: Toimi varovaisesti kumartuessasi tai nojatessasi eteenpäin.

VAROITUS: Älä taivuta lantiotasi vaan koukista polviasia, kun kumarrut tai laskeudut alas, ettei lapsi putoa kantolaitteesta.

VAROITUS: Tätä rintareppua ei saa käyttää urheiltaessa.

VAROITUS: Toimi erityisen varovaisesti kävellessäsi epätasaisella alustalla, sellaisen lähellä tai portaissa. Olet vastuussa lapsesi turvallisuudesta.

VAROITUS: Tämän tuotteen avulla saa kantaa vain 3,5–15 kg painavaa lasta.

VAROITUS: Pienet lapset voivat pudota jalalle tarkoitetun aukon läpi. Noudata käyttöohjeita.

VAROITUS: Säädä jalka-aukkojen koko sopivaksi eli niin, että lapsen jalat mahtuvat niistä juuri läpi.

VAROITUS: Lapsen etupuolen on oltava itseäsi kohden, kunnes hän osaa pitää päänsä pystyssä.

VAROITUS: Toimi erityisen varovaisesti kiinnittäessäsi lapsen tuotteeseen tai irrottaessasi hänet siitä. Noudata aina ohjeita.

VAROITUS: Varmista aina ennen käyttämistä, että kaikki soljet, kiinnikkeet, hihnat ja säädöt ovat turvalliset.

VAROITUS: ÄLÄ käytä tätä tuotetta, jos jokin sen osa on vaurioitunut, haljennut, irronnut tai erittäin kulunut.

VAROITUS: Käytä VAIN Stokken valmistamia varaosia ja lisävarusteita.

VAROITUS: Irrota hakaset ennen pesemistä. Muutoin pesukone voi vaurioitua.

VAROITUS: Älä nauti kuumaa juomaa tai ruokaa, kun kuljetat lasta rintarepussa.

VAROITUS: Kun käytät rintareppua, älä irrota vyötä ennen lapsen irrottamista.

VAROITUS: Varmista, että lapsella on aina riittävästi hengitystilaa suun ja nenän ympärillä.

VAROITUS: Käytä vauvan olkavaljaita aina, kun kannat vauvaa selkäpuolen kantolaitteessa.

VAROITUS: Lukitse karabiinit aina muovisilla karabiinilukoilla.

VAROITUS: Tällä laitteella voi kantaa vain yhtä lasta kerrallaan.

Etuosan käyttäminen, lapsen kasvot eteenpäin

Jos lapsen kasvot ovat eteenpäin, reisien välinen kangasosa on säädettävä kapeammaksi, jotta lapsen on mukava istua. Tue istuinosaa ja lapsen reisien yläosaa säätämällä pakaroiden alle jäävä kangas leveämmäksi. Näin varmistat, että lapsi istuu mukavasti tässä asennossa.

Käytä tätä asentoa vasta kun lapsi pystyy kannattelemaan päätään itse. Kaikki lapset ovat yksilöllisiä, mutta tämä asento voidaan yleensä ottaa käyttöön, kun lapsi on noin neljän kuukauden ikäinen.

Jos lapsen olo ei tunnu mukavalta tässä asennossa, kannata lasta edelleen kasvot kohti itseäsi. Kun lapsi näkee sinut, hänen olonsa tuntuu turvalliselta myös uudessa ympäristössä.

Käyttäminen: Ennen lapsen kääntämistä toisin päin muista avata kaksi nappia ja vetoketju etuosan alaosasta. Rintareppu muuttuu näin hieman pidemmäksi.

Takaosan käyttäminen

Kun lasta kannetaan Stokke® MyCarrier -rintarepussa selässä, hän on Happy hip position -asennossa. Tässä istuma-asennossa lapsen selkää, pakaroita ja reisiä tuetaan hyvin.

Voit alkaa kantaa lasta selässäsi, kun hän osaa istua itse ja hän on 72 cm pitkä.

Käyttäminen: Tutustu ohjeisiin, joissa kuvataan takaosan kiinnittäminen kantovaljaisiin. Kun rintareppu on koottu, aseta lapsi siihen ja säädä leveys ennen lapsen nostamista selkään. Säädä Stokke® MyCarrier siten, että lapsi lepää hartioitasi vasten. Varmista lapsesi turvallisuus säännöllisesti taskupeilin avulla. Jos lapsi nukahtaa, kiinnitä nukkumistuki paikalleen.

Pesuohjeet

Kantovaljaat pestään käsin 30 asteessa. Irrota alumiininen selkätuki ennen pesemistä.

Etu- ja takaosa voidaan pestä koneessa 40 asteessa.

Irrota hakaset ennen pesua.

Käytä valkaisematonta pesuainetta. Kuivaa linkoamalla hellävaraisesti. Venytä märkänä alkuperäiseen muotoonsa. Kuivaa vaakasuorassa asennossa huoneenlämmössä poissa suorasta auringonpaisteesta. ÄLÄ rumpukuivaa äläkä silitä.

REKLAMAATIOT JA LAAJENNETTU TAKUU

Voimassa koko maailmassa Stokke® MyCarrier -rintarepuille ("tuote").

REKLAMAATIO

Asiakkaalla on kuluttajansuojalakiin perustuva oikeus reklamoida koska tahansa. Kuluttajansuojalainsäädännössä voi olla maakohtaisia eroja.

Yleisesti ottaen STOKKE AS ei myönnä kattavampaa takuuta kuin lainsäädäntö edellyttää, vaikka takuusta käytetään Laajennettu takuu -nimitystä. Kuluttajansuojalaki laajentaa asiakkaan oikeuksia. Takuu ei rajoita siihen perustuvia oikeuksia.

STOKKEN LAAJENNETTU TAKUU

STOKKE AS, Parkgata 6, N-6003 Ålesund, Norja, kuitenkin myöntää laajennetun takuun asiakkaille, jotka rekisteröivät tuotteen takuutietokantaamme. Tämä voidaan tehdä osoitteessa www.stokkewarranty.com. Kun tiedot on rekisteröity, asiakkaalle lähetetään takuutodistus sähköpostitse tai tavallisena kirjeenä.

Rekisteröityminen takuutietokantaan oikeuttaa asiakkaan laajennettuun takuuseen seuraavasti:

- Valmistusviat kattava 3 vuoden takuu.

Laajennettu takuu pätee myös, jos tuote on saatu lahjana tai ostettu käytettynä. Vastaavasti tuotteen kulloinkin omistaja voi peruuttaa laajennetun takuun takuuaikana, jos hän pystyy esittämään takuutodistuksen.

STOKKEN myöntämällä laajennetulla takuulla on

seuraavat ehdot:

- Normaali käyttö
- Tuotetta on käytetty vain sen käyttöohjeeseen.
- Tuote on pidetty kunnossa sen käyttöohjeessa kuvatulla tavalla.
- Jos tuotteella on laajennettu takuu, on esitettävä takuutodistus ja alkuperäinen päiväyksellä varustettu ostokuitti. Tämä koskee myös käytettynä ostettua tuotetta.
- Tuotteen on vastattava alkuperäistä. Siinä saa käyttää vain alkuperäisiä STOKKEN toimittamia siihen tarkoitettuja osia. Poikkeukset edellyttävät STOKKEN myöntämää kirjallista lupaa.
- Tuotteen sarjanumero ei saa olla vahingoittunut tai poistettu.

STOKKEN laajennettu takuu ei kata:

- Normaalia kulumista tai värinmuutoksia
- Vähäisiä materiaalivaihteluita, kuten osien värieroja
- Auringonpaisteen, valon, lämpötilan, kosteuden tai saasteiden kaltaisten ulkoisten tekijöiden vaikutuksia
- Onnettomuuksien seurauksia, esimerkiksi pudottamista korkealta. Sama koskee tuotteen venyttämistä esimerkiksi asettamalla siihen paino.
- Ulkoisen vaikutuksen aiheuttamia vaurioita esimerkiksi kuljetettaessa tuotetta matkatavaroissa
- Seurannaisia vahinkoja, esimerkiksi henkilöille ja/tai muille esineille aiheutuneita vahinkoja.
- Jos tuotteeseen on kiinnitetty muita kuin Stokken valmistamia osia, laajennettu takuu raukeaa.
- Laajennettu takuu ei koske lisävarusteita, jotka on ostettu yhdessä tuotteen kanssa tai myöhemmin.

Laajennetun takuun nojalla STOKKE:

- Korjata tai vaihtaa viallisen osan tai harkintansa mukaan vaihtaa tuotteen uuteen, jos se toimitetaan jälleenmyyjälle
- Maksaa tavanomaiset vaihdettavan osan tai tuotteen kuljetuskustannukset STOKKEN jälleenmyyjälle, jolta tuote ostettiin. – Matkakustannuksia ei korvata takuusta.
- STOKKE varaa itselleen oikeuden vaihtaa vialliset osat niitä vastaaviin osiin.
- STOKKE varaa itselleen oikeuden toimittaa tuotteen tilalle korvaavan tuotteen, jos alkuperäistä tuotetta ei enää valmisteta. Tällaisen tuotteen laatu ja arvo vastaavat alkuperäistä tuotetta.

Takuuhuollon saaminen laajennetun takuun perusteella:

Takuuhuoltoa laajennetun takuun nojalla on yleensä pyydyttävä jälleenmyyjältä, jolta tuote ostettiin. Pyyntö on esitettävä mahdollisimman pian vian havaitsemisen jälkeen. Samalla on esitettävä takuutodistus ja alkuperäinen ostokuitti.

Asiakirjat/todisteet valmistusviasta on esitettävä, yleensä esittämällä tuote jälleenmyyjälle tai toimittamalla se jälleenmyyjälle tai STOKKEN edustajalle tarkastettavaksi.

Vika korjataan edellä mainituilla ehdoilla, jos jälleenmyyjä tai STOKKEN edustaja pitää sitä valmistusvikana.

IMPORTANT ! À CONSERVER POUR RÉFÉRENCE ULTÉRIEURE

Lire toutes les instructions avant d'assembler et d'utiliser le porte-bébé souple.

Informations d'ordre général

Si vous ne pouvez pas régler le Stokke® MyCarrier conformément aux instructions du présent manuel de l'utilisateur, ne l'utilisez pas.

Le Stokke® MyCarrier se compose de trois parties. Un (A) harnais principal pour le parent, un (B) porte-bébé frontal et un (C) porte-bébé dorsal. Lorsque vous portez votre bébé devant vous, utilisez le porte-bébé frontal et le harnais principal. Lorsque vous portez votre bébé dans votre dos, utilisez le porte-bébé dorsal et le harnais principal.

(D) Soutien dorsal en aluminium

Le support en aluminium dans le dos est essentiellement destiné au transport d'un enfant dans le dos. Lorsque vous assemblez le porte-bébé dorsal au harnais principal, assurez-vous que le support en aluminium dans le dos s'enclenche au porte-bébé dorsal par le biais des sangles orange, conformément aux instructions.

Porte-bébé ventral

Lorsque vous attachez le porte-bébé ventral aux bandoulières, il y a 4 options ou boucles pour accrocher le mousqueton. Choisissez la boucle qui se trouve au niveau de votre aisselle.

Utilisation du porte-bébé frontal ; orienté vers l'intérieur

Lorsqu'il est orienté vers l'intérieur dans le Stokke® MyCarrier, votre enfant est en « Happy hip position » (Position respectueuse des hanches). Il s'agit d'une position assise large dans laquelle votre enfant bénéficie d'un bon support au niveau du dos, des fesses et des cuisses.

Période d'utilisation : De la naissance (minimum 3,5 kg / 7,7 lb et 53 cm / 21 pouces) jusqu'à ce que l'enfant puisse maintenir sa tête sans aide. Les bébés ont besoin de variation. Nous recommandons par conséquent de limiter la durée que votre enfant passe dans le Stokke® MyCarrier à 10-15 minutes au début.

Méthode d'utilisation :

Réglez votre Stokke® MyCarrier de sorte que la tête du bébé soit positionnée haut contre votre poitrine. C'est la position la plus sûre pour l'enfant. Les personnes de grande taille doivent pour cela placer la ceinture autour de leur taille, puis régler les bretelles pour atteindre cette position. Au fur et à mesure que l'enfant grandit, vous pouvez descendre la ceinture.

Réglez la largeur du porte-bébé frontal de sorte que votre bébé soit bien soutenu. Le bébé ne doit pas glisser vers le bas car cela peut affecter sa respiration.

La tête de votre bébé doit être parfaitement soutenue. Pour cela, faites glisser les boucles sur le harnais vers le haut ou le bas et réglez la longueur des bretelles sur le porte-bébé frontal afin d'obtenir cette position.

Veillez à ce que le bébé ait toujours suffisamment d'espace autour de la bouche et du nez pour pouvoir respirer normalement.

AVERTISSEMENT - RISQUE DE CHUTE

AVERTISSEMENT: Assurez-vous de bien lire et comprendre les avertissements et les instructions d'utilisation figurant dans le présent manuel de l'utilisateur ; vous êtes responsable de la sécurité de votre enfant.

AVERTISSEMENT: NE LAISSEZ PERSONNE utiliser le produit sans avoir lu et entièrement compris les avertissements et instructions fournies dans le présent Manuel de l'utilisateur au préalable. Vérifiez que tous les utilisateurs ont les capacités physiques et l'expérience nécessaires pour utiliser ce produit.

AVERTISSEMENT: Ne laissez jamais l'enfant sans surveillance



AVERTISSEMENT: Ne laissez JAMAIS un enfant jouer avec le produit ou autour de lui.

AVERTISSEMENT: Ne laissez JAMAIS votre enfant sans surveillance lorsqu'il est installé dans le produit.

AVERTISSEMENT: Votre équilibre peut être négativement affecté par vos mouvements et ceux de votre enfant.

AVERTISSEMENT: Faites attention lorsque vous cambrez ou quand vous vous penchez en avant.

AVERTISSEMENT: afin d'éviter que le bébé ne tombe ni ne perde l'équilibre, utilisez vos genoux et non votre taille lorsque vous vous penchez ou baissez.

AVERTISSEMENT: Ce porte-bébé ne convient pas à une utilisation pendant des activités sportives.

AVERTISSEMENT: Faites particulièrement attention lorsque vous vous trouvez sur ou à proximité d'un sol inégal et quand vous montez et descendez des escaliers. vous êtes responsable de la sécurité de votre enfant.

AVERTISSEMENT: Utilisez ce produit uniquement pour transporter des enfants pesant entre 3,5 et 15 kg (7,7 et 33 lb).

AVERTISSEMENT: Les petits enfants sont susceptibles de tomber par une ouverture prévue pour les jambes. Respectez les instructions d'utilisation.

AVERTISSEMENT: Ajustez l'ouverture des jambes pour le confort de bébé.

AVERTISSEMENT: L'enfant doit être orienté face à vous jusqu'à ce qu'il puisse tenir sa tête droite.

AVERTISSEMENT: Faites particulièrement attention lorsque vous placez votre enfant dans le produit ou quand vous l'en sortez. Suivez toujours les instructions.

AVERTISSEMENT: Veillez bien à ce que toutes les boucles, fermetures, sangles et réglages soient sécurisés avant chaque usage.

AVERTISSEMENT: N'utilisez JAMAIS ce produit si une partie est endommagée, élimée, manquante ou excessivement usée.

AVERTISSEMENT: Utilisez ce produit UNIQUEMENT avec des accessoires et/ou pièces de rechange produits par Stokke.

AVERTISSEMENT: Retirez les mousquetons avant de procéder au nettoyage, sous peine d'abîmer votre machine à laver.

AVERTISSEMENT: Ne consommez jamais de boissons ou de plats chauds alors que vous transportez un enfant dans le porte-bébé.

AVERTISSEMENT: Lorsque vous utilisez le porte-bébé frontal, ne défaites jamais la ceinture avant d'enlever l'enfant.

AVERTISSEMENT: Veillez à ce que le bébé ait toujours suffisamment d'espace autour de la bouche et du nez pour pouvoir respirer normalement.

AVERTISSEMENT: Utilisez toujours le baudrier lorsque vous utilisez le porte-bébé dorsal.

AVERTISSEMENT: enclenchez toujours le mousqueton au mousqueton en plastique.

AVERTISSEMENT: Ce produit est destiné au transport d'un seul enfant à la fois.

Utilisation du porte-bébé frontal – orienté vers l'extérieur

Lorsque le porte-bébé est orienté vers l'extérieur, le tissu qui se trouve entre les cuisses doit être plus étroit pour garantir le confort. Mais pour s'assurer que votre enfant bénéficie de la meilleure ergonomie lorsqu'il est assis de cette façon, le tissu situé sous les fesses est plus large, de manière à soutenir le siège et le haut des cuisses.

Période d'utilisation : A n'utiliser qu'une fois que l'enfant peut tenir sa tête sans aide. Chaque enfant est unique, mais cela a lieu en général après quatre mois. Si vous sentez que votre enfant n'est pas à l'aise dans cette position, continuez à le porter en l'orientant vers l'intérieur. Le fait de vous voir permet à l'enfant de se sentir en sécurité dans de nouveaux environnements.

Méthode d'utilisation : Avant de tourner le bébé, n'oubliez pas d'ouvrir les deux boutons et la fermeture éclair sur la partie inférieure du porte-bébé frontal. Le porte-bébé frontal est désormais un peu plus long.

Utilisation du porte-bébé dorsal

Lorsque votre enfant est installé dans le Stokke® MyCarrier dans votre dos, il a la « Happy hip position » (Position respectueuse des hanches). Il s'agit d'une position assise large dans laquelle votre enfant bénéficie d'un bon support au niveau du dos, des fesses et des cuisses.

Période d'utilisation : Quand l'enfant peut s'asseoir sans aide et mesure plus de 72 cm/28 pouces, vous pouvez commencer à utiliser le porte-bébé dorsal.

Méthode d'utilisation : Étudiez les instructions sur la procédure à suivre pour monter le porte-bébé dorsal sur le harnais. Une fois l'opération de montage terminée, passez le porte-bébé autour de votre enfant et ajustez la largeur du porte-bébé avant de le mettre dans votre dos. Ajustez le Stokke® MyCarrier de sorte que l'enfant repose contre votre épaule. Utilisez un miroir de poche pour vérifier régulièrement que votre enfant va bien. Si l'enfant s'endort, fixez le soutien de sommeil dans la poche.

Instructions de nettoyage

Le harnais principal peut être lavé à la main à 30°C. Retirez le support dorsal en aluminium avant le nettoyage.

Les porte-bébé frontaux et dorsaux peuvent être nettoyés à la machine à 40°C. Retirez les mousquetons avant le lavage.

Utilisez une lessive sans blanchissant. Essorez avec un programme doux. Étirez pendant que le tissu est encore humide pour conserver la forme d'origine. Séchez à plat à température ambiante, à l'abri de la lumière du soleil ou d'une source de chaleur directe. NE PAS mettre dans le sèche linge ni repasser.

DROIT DE RÉCLAMATION ET GARANTIE ÉTENDUE

Applicable dans le monde entier pour le Stokke® MyCarrier, ci-après appelé le produit.

DROIT DE RÉCLAMATION

Le client a le droit de présenter une réclamation conformément à la législation sur la protection des consommateurs applicable à tout moment. Ladite législation peut varier d'un pays à un autre.

De façon générale, STOKKE AS n'accorde aucun droit en plus de ceux qui sont octroyés par la législation applicable à tout moment, même si une référence est faite à la « Garantie étendue » décrite ci-dessous. Les droits du client intervenant dans le cadre de la législation applicable sur la protection des consommateurs à tout moment s'ajoutent à ceux de la « Garantie étendue » et ne sont pas affectés par eux.

« GARANTIE ÉTENDUE » DE STOKKE

Toutefois, STOKKE AS, Parkgata 6, N-6003 Ålesund, Norvège, accorde une « Garantie étendue » aux clients qui enregistrent leur produit dans notre Base de données de garantie. Pour cela, il convient de passer par la page Web www.stokkewarranty.com. Lors de l'enregistrement, un certificat de garantie est émis et envoyé au client par voie électronique (e-mail) ou par courrier ordinaire.

L'enregistrement dans la Base de données de garantie donne au propriétaire droit à la « Garantie étendue » comme suit :

- Une garantie de trois ans contre tout défaut de fabrication concernant le produit.

La « Garantie étendue » s'applique également si le produit a été reçu en cadeau ou acheté d'occasion. Par conséquent, elle peut être invoquée par toute personne qui est propriétaire du produit à tout moment, pendant la période de garantie, et sous réserve que le certificat de garantie soit présenté par le propriétaire.

La « Garantie étendue » de STOKKE dépend de ce qui suit :

- Usage normal.
- Le produit a été uniquement utilisé pour la finalité prévue.
- Le produit a fait l'objet d'une maintenance ordinaire, comme indiqué dans le manuel de maintenance/instruction.
- Lorsque la « Garantie étendue » est invoquée, le certificat de garantie doit être présenté, en même temps que la preuve d'achat d'origine avec mention de la date. Cela s'applique également à tout propriétaire secondaire ou ultérieur.
- Le produit apparaît dans son état d'origine, ce qui signifie que les seules pièces utilisées ont été fournies par STOKKE et sont prévues pour être utilisées sur ou avec le produit. Toute déviation des termes indiqués ici requiert le consentement écrit préalable de STOKKE.
- Le numéro de série du produit n'a pas été détruit ou supprimé.

La « Garantie étendue » de STOKKE ne couvre pas :

- Les problèmes provoqués par des développements normaux dans les pièces qui constituent le produit (par exemple, des changements de coloration, ainsi que l'usure).
- Les problèmes provoqués par des variations mineures dans les matériaux (par exemple, des différences de couleur entre les parties).
- Des problèmes provoqués par une influence extrême de facteurs externes comme le soleil/la lumière, la température, l'humidité, la pollution environnementale, etc.
- Des dommages provoqués par des accidents/incidents ; par exemple des chutes depuis une certaine hauteur. Il en va de même si le produit a subi une tension excessive, par exemple en termes de poids placé à l'intérieur.
- Des dommages infligés au produit par une influence externe, par exemple quand le produit est transporté ou envoyé en tant que bagage.
- Des dommages indirects, par exemple infligés à une personne et/ou d'autres objets.
- Si le produit a été équipé d'accessoires non fournis par Stokke, la « Garantie étendue » devient caduque.
- La « Garantie étendue » ne s'applique pas aux accessoires qui ont été achetés ou fournis avec le produit, ou à une date ultérieure.

Dans le cadre de la « Garantie étendue », STOKKE effectuera les actions suivantes :

- Remplacement ou, si STOKKE le préfère, réparation de la pièce défectueuse, ou du produit dans son intégralité (si nécessaire), à condition que le produit soit livré à un revendeur.
- Couverture des coûts de transport normaux pour toute pièce/produit de rechange envoyé par STOKKE au revendeur auprès de qui le produit a été acheté. – Aucun coût de déplacement de la part de l'acheteur n'est couvert dans les termes de la garantie.
- Droit de remplacer, au moment de l'invoquer la garantie, des pièces défectueuses par des pièces ayant approximativement le même design.
- Droit de fournir un produit de remplacement si le produit concerné n'est plus fabriqué au moment de l'invoquer la garantie. Ce produit doit être de qualité et valeur correspondantes.

Procédure d'invoquer la « Garantie étendue » :

De façon générale, toutes les demandes liées à la « Garantie étendue » doivent être présentées au revendeur auprès duquel le produit a été acheté. Cette demande doit être présentée aussi rapidement que possible après la détection d'un défaut et doit être accompagnée du certificat de garantie ainsi que de la preuve d'achat d'origine.

Une documentation/preuve confirmant le défaut de fabrication doit être présentée, normalement en amenant le produit au revendeur ou à un représentant commercial de STOKKE à des fins d'inspection.

Le défaut sera corrigé conformément aux dispositions ci-dessus si le revendeur ou un représentant commercial de STOKKE détermine que le défaut est provoqué par un défaut de fabrication.

ΣΗΜΑΝΤΙΚΟ! ΦΥΛΑΞΤΕ ΤΙΣ ΟΔΗΓΙΕΣ ΓΙΑ ΜΕΛΛΟΝΤΙΚΗ ΑΝΑΦΟΡΑ

Διαβάστε όλες τις οδηγίες πριν από τη συναρμολόγηση και τη χρήση του μάρσιπου.

Γενικές πληροφορίες

Εάν δεν μπορείτε να προσαρμόσετε το μάρσιπο Stokke® MyCarrier σύμφωνα τις οδηγίες σε αυτό το εγχειρίδιο, μην τον χρησιμοποιείτε.

Ο μάρσιπος Stokke® MyCarrier αποτελείται από τρία τμήματα. Μία (Α) κύρια ζώνη για το γονέα, έναν (Β) εμπρόσθιο μάρσιπο και έναν (C) οπίσθιο μάρσιπο. Όταν μεταφέρετε το παιδί μπροστά χρησιμοποιείτε τον εμπρόσθιο μάρσιπο και την κύρια ζώνη. Όταν μεταφέρετε το παιδί πίσω χρησιμοποιείτε τον οπίσθιο μάρσιπο και την κύρια ζώνη.

(D) Στήριγμα πλάτης από αλουμίνιο

Το αλουμινένιο πλαίσιο υποστήριξης χρησιμοποιείται κυρίως κατά την μεταφορά παιδιού στην πλάτη σας. Όταν τοποθετείτε το πορτ-μπεμπέ στην κυρίως εξάρτηση, βεβαιωθείτε ότι το αλουμινένιο πλαίσιο υποστήριξης κλειδώνει το πορτ-μπεμπέ στην θέση του μέσω του πορτοκαλί ρελιού, όπως φαίνεται στις οδηγίες.

Μπροστινή μεταφορά

Όταν προσαρμόζετε τους μάντες ώμων υπάρχουν 4 επιλογές ή θηλιάς για να αγκιστρώσετε το караμπίνερ. Επιλέξτε την θηλιά που είναι στο επίπεδο της μασχάλης σας.

Χρήση του εμπρόσθιου μάρσιπου

- Το παιδί κοιτάζει προς τα μέσα

Όταν το παιδί σας κοιτάει προς τα μέσα ενώ βρίσκεται στο μάρσιπο Stokke® MyCarrier έχει τη θέση "Happy hip position". Αυτή είναι μια ευρεία θέση καθίσματος, όπου το παιδί σας διαθέτει καλή υποστήριξη στην πλάτη, τα οπίσθια και τους μηρούς του.

Πότε χρησιμοποιείται: Από όταν το παιδί είναι ακόμα νεογέννητο (ελάχιστο βάρος 3,5 kg / 7,7 lb και ύψος 53 cm / 21 ίντσες.) και μέχρι το παιδί να μπορεί να κρατάει το κεφάλι του χωρίς βοήθεια. Τα μωρά χρειάζονται ποικιλία. Γι' αυτό το λόγο συνιστούμε τη χρήση μάρσιπου Stokke® MyCarrier για 10-15 λεπτά στην αρχή.

Τρόπος χρήσης:

Προσαρμόστε το μάρσιπο Stokke® MyCarrier έτσι ώστε το κεφάλι του μωρού να είναι τοποθετημένο ψηλά στο στήθος σας. Αυτή είναι η πιο ασφαλής θέση για το παιδί. Για ένα ψηλό άτομο, αυτό σημαίνει ότι θα πρέπει να φορέσετε τη ζώνη μέσης αρκετά ψηλά γύρω από τη μέση σας και να προσαρμόζετε τις ζώνες των ώμων ώστε να επιτύχετε αυτή τη θέση. Καθώς το παιδί μεγαλώνει μπορείτε να χαμηλώνετε σταδιακά τη ζώνη μέσης. Προσαρμόστε το πλάτος του εμπρόσθιου μάρσιπου έτσι ώστε το παιδί σας να διαθέτει καλή στήριξη της πλάτης του. Το μωρό δεν πρέπει να γλιστράει προς τα κάτω, καθώς αυτό μπορεί να επηρεάσει την αναπνοή του. Το κεφάλι του μωρού σας πρέπει να διαθέτει πλήρη στήριξη. Για να το καταφέρετε αυτό, σύρετε τις πόρτες της ζώνης πάνω-κάτω και προσαρμόστε το μήκος των ζωνών στον εμπρόσθιο μάρσιπο μέχρι να επιτύχετε αυτή τη θέση. Βεβαιωθείτε ότι το μωρό διαθέτει συνεχώς αρκετό χώρο γύρω από το στόμα και τη μύτη του ώστε να μπορεί να αναπνέει κανονικά.

ΠΡΟΕΙΔΟΠΟΙΗΣΗ - ΚΙΝΔΥΝΟΣ ΠΤΩΣΗΣ

ΠΡΟΕΙΔΟΠΟΙΗΣΗ: Βεβαιωθείτε ότι έχετε διαβάσει και κατανοήσει τις προειδοποιήσεις και τις οδηγίες χρήσης σε αυτό το εγχειρίδιο - η ασφάλεια του παιδιού σας αποτελεί δική σας ευθύνη.

ΠΡΟΕΙΔΟΠΟΙΗΣΗ: ΜΗΝ επιτρέπετε σε κανέναν να χρησιμοποιήσει αυτό το προϊόν, εάν δεν έχει διαβάσει και κατανοήσει πλήρως τις προειδοποιήσεις και τις οδηγίες σε αυτό το εγχειρίδιο πριν από τη χρήση. Βεβαιωθείτε ότι όλοι οι χρήστες διαθέτουν τις απαραίτητες φυσικές ικανότητες και την εμπειρία για να χειριστούν αυτό το προϊόν.

ΠΡΟΕΙΔΟΠΟΙΗΣΗ: Μην αφήνετε ποτέ το παιδί χωρίς επίτηρηση.



ΠΡΟΕΙΔΟΠΟΙΗΣΗ: Μην αφήνετε ΠΟΤΕ παιδιά να παίζουν με ή κοντά στο προϊόν.

ΠΡΟΕΙΔΟΠΟΙΗΣΗ: Μην αφήνετε ΠΟΤΕ το παιδί σας χωρίς επίτηρηση όταν είναι τοποθετημένο μέσα στο προϊόν.

ΠΡΟΕΙΔΟΠΟΙΗΣΗ: Η ισορροπία σας μπορεί να επηρεαστεί από την κίνηση τη δική σας και του παιδιού σας.

ΠΡΟΕΙΔΟΠΟΙΗΣΗ: Να είστε προσεκτικοί όταν σκύβετε προς τα εμπρός.

ΠΡΟΕΙΔΟΠΟΙΗΣΗ: Για την αποφυγή πτώσης ή απώλειας ισορροπίας, χρησιμοποιείτε τα γόνατα και όχι την μέση σας όταν σκύβετε ή χαμηλώνετε.

ΠΡΟΕΙΔΟΠΟΙΗΣΗ: Αυτός ο μάρσιπος δεν είναι κατάλληλος για χρήση κατά τη διάρκεια αθλητικών δραστηριοτήτων.

ΠΡΟΕΙΔΟΠΟΙΗΣΗ: Να είστε ιδιαίτερα προσεκτικοί όταν περπατάτε πάνω ή κοντά σε ανώμαλο έδαφος καθώς και όταν ανεβοκατεβαίνετε τα σκαλιά - ασφάλεια του παιδιού σας αποτελεί δική σας ευθύνη.

ΠΡΟΕΙΔΟΠΟΙΗΣΗ: Χρησιμοποιείτε αυτό το προϊόν μόνο για τη μεταφορά παιδιών με βάρος μεταξύ 3,5 και 15 kg / 7,7 και 33 lb.

ΠΡΟΕΙΔΟΠΟΙΗΣΗ: Τα μικρά παιδιά μπορεί να πέσουν μέσα από κάποιο άνοιγμα για τα πόδια. Ακολουθείτε τις οδηγίες χρήσης.

ΠΡΟΕΙΔΟΠΟΙΗΣΗ: Ρυθμίστε τα ανοίγματα ποδιών για να βολεύουν τα πόδια του παιδιού.

ΠΡΟΕΙΔΟΠΟΙΗΣΗ: Το παιδί πρέπει να κοιτάζει προς τα εσάς μέχρι να μπορέσει να κρατήσει ίσιο το κεφάλι του.

ΠΡΟΕΙΔΟΠΟΙΗΣΗ: Να είστε ιδιαίτερα προσεκτικοί όταν βάζετε και βγάζετε το παιδί σας από το προϊόν. Ακολουθείτε πάντα τις οδηγίες.

ΠΡΟΕΙΔΟΠΟΙΗΣΗ: Βεβαιωθείτε ότι όλες οι πόρτες, οι ζώνες και τα εξαρτήματα προσαρμογής είναι ασφαλισμένα πριν από κάθε χρήση.

ΠΡΟΕΙΔΟΠΟΙΗΣΗ: Μη χρησιμοποιείτε ΠΟΤΕ αυτό το προϊόν εάν κάποιο από τα εξαρτήματα έχει υποστεί βλάβη, σπάσει, λείπει ή είναι υπερβολικά φθαρμένο.

ΠΡΟΕΙΔΟΠΟΙΗΣΗ: Χρησιμοποιείτε αυτό το προϊόν ΜΟΝΟ με τα αξεσουάρ ή/και τα ανταλλακτικά που κατασκευάζονται από τη Stokke.

ΠΡΟΕΙΔΟΠΟΙΗΣΗ: Αφαιρέστε τα караμπίνερ πριν από το πλύσιμο - εάν δεν το κάνετε μπορεί να προκληθεί βλάβη στο πλυντήριο σας.

ΠΡΟΕΙΔΟΠΟΙΗΣΗ: Μην πίνετε ποτέ ζεστά ποτά και μην τρώτε ζεστό φαγητό ενώ μεταφέρετε ένα παιδί στο μάρσιπο.

ΠΡΟΕΙΔΟΠΟΙΗΣΗ: Όταν χρησιμοποιείτε τον εμπρόσθιο μάρσιπο, μην λύνετε ποτέ τη ζώνη μέσης προτού βγάλετε το παιδί.

ΠΡΟΕΙΔΟΠΟΙΗΣΗ: Βεβαιωθείτε ότι το μωρό διαθέτει συνεχώς αρκετό χώρο γύρω από το στόμα και τη μύτη του ώστε να μπορεί να αναπνέει κανονικά.

ΠΡΟΕΙΔΟΠΟΙΗΣΗ: Πάντοτε χρησιμοποιείτε την εξάρτηση ώμου μαζί με το πορτ-μπεμπέ.

ΠΡΟΕΙΔΟΠΟΙΗΣΗ: Πάντα να κλειδώνετε το караμπίνερ με την πλαστική κλειδαριά.

ΠΡΟΕΙΔΟΠΟΙΗΣΗ: Αυτό το προϊόν προορίζεται για τη μεταφορά ενός μόνο παιδιού κάθε φορά.

Χρήση του εμπρόσθιου μάρσιπου - Το παιδί κοιτάζει προς τα έξω

Όταν το παιδί σας κοιτάζει προς τα έξω το ύψασμα μεταξύ των μηρών πρέπει να είναι στενότερο ώστε να διασφαλίσετε ότι είναι άνετα. Αλλά για να βεβαιωθείτε ότι το παιδί σας διαθέτει την καλύτερη εργονομία όταν κάθεται με αυτό τον τρόπο, το ύψασμα κάτω από τα οπίσθια του είναι ευρύτερο έτσι ώστε να στηρίζει το κάθισμα και τους άνω μηρούς του μωρού σας.

Πότε χρησιμοποιείται: Να χρησιμοποιείται μόνο όταν το παιδί μπορεί να κρατάει το κεφάλι του χωρίς βοήθεια. Κάθε παιδί είναι μοναδικό, αλλά σε γενικές γραμμές αυτό είναι δυνατόν μετά από 4 μήνες και πάνω. Εάν πιστεύετε ότι το παιδί σας δεν νιώθει άνετα σε αυτή τη θέση, συνεχίστε να το μεταφέρετε βάζοντας το να κοιτάζει προς την αντίθετη πλευρά. Όταν βλέπει εσάς, το παιδί σας νιώθει ασφαλές όταν βρίσκεται σε ένα νέο περιβάλλον.

Τρόπος χρήσης: Πριν γυρίσετε το μωρό, θυμηθείτε να ανοίξετε τα δύο κουμπιά και το φερμουάρ στο κάτω μέρος του εμπρόσθιου μάρσιπου. Ο εμπρόσθιος μάρσιπος είναι πλέον ελαφρώς μακρύτερος.

Χρήση του οπίσθιου μάρσιπου

Όταν κάθεται στην πλάτη σας μέσα στο μάρσιπο Stokke® MyCarrier, το παιδί σας έχει τη θέση "Happy hip position". Αυτή είναι μια ευρεία θέση καθίσματος, όπου το παιδί σας διαθέτει καλή υποστήριξη στην πλάτη, τα οπίσθια και τους μηρούς του.

Πότε χρησιμοποιείται: Όταν το παιδί μπορεί να κάθεται χωρίς βοήθεια και είναι ψηλότερο από 72 cm/28 ίντσες, μπορείτε να αρχίσετε να χρησιμοποιείτε τον οπίσθιο μάρσιπο.

Τρόπος χρήσης: Μελετήστε τις οδηγίες σχετικά με τον τρόπο σύνδεσης του οπίσθιου μάρσιπου με τη ζώνη. Αφού το συνδέσετε, φορέστε το μάρσιπο στο παιδί σας και προσαρμόστε το πλάτος του μάρσιπου προτού το σηκώσετε στην πλάτη σας. Προσαρμόστε το μάρσιπο Stokke® MyCarrier έτσι ώστε το παιδί σας να μπορεί να ξαπλώσει στους ώμους σας. Χρησιμοποιήστε έναν καθρέφτη τσέπης για να ελέγχετε τακτικά το πώς είναι το παιδί σας. Εάν το παιδί αποκοιμηθεί, συνδέστε το στήριγμα ύπνου στην τσέπη.

Οδηγίες πλυσίματος

Η κύρια ζώνη μπορεί να πλυθεί στο χέρι στους 30°C. Αφαιρέστε το στήριγμα πλάτης από αλουμίνιο πριν από το πλύσιμο.

Ο εμπρόσθιος και ο οπίσθιος μάρσιπος μπορούν να πλυθούν στο πλυντήριο στους 40°C. Αφαιρέστε τα καραμπίνα πριν από το πλύσιμο. Χρησιμοποιήστε απορρυπαντικό που δεν περιέχει λευκαντικό. Ήπιο στέγνωμα στο στεγνωτήριο. Τεντώστε το όταν είναι βρεγμένο για να διατηρήσετε το αρχικό σχήμα. Απλώστε οριζόντια σε θερμοκρασία δωματίου, μακριά από το φως του ήλιου ή άλλη πηγή θερμότητας. ΜΗ χρησιμοποιείτε στεγνωτήριο ή σίδερο.

ΔΙΚΑΙΩΜΑ ΥΠΟΒΟΛΗΣ ΠΑΡΑΠΟΝΩΝ ΚΑΙ ΕΠΕΚΤΑΣΗ ΕΓΓΥΗΣΗΣ

Ισχύει για όλες τις χώρες αναφορικά με το Stokke® MyCarrier, το οποίο εφεξής θα αναφέρεται ως το "προϊόν".

ΔΙΚΑΙΩΜΑ ΥΠΟΒΟΛΗΣ ΠΑΡΑΠΟΝΩΝ

Ο πελάτης διατηρεί το δικαίωμα να υποβάλει παράπονα σύμφωνα με την εκάστοτε ισχύουσα νομοθεσία προστασίας του καταναλωτή, η οποία ενδέχεται να διαφέρει από χώρα σε χώρα.

Σε γενικές γραμμές, η STOKKE AS δεν εκχωρεί κανένα επιπλέον δικαίωμα πέραν αυτών που προβλέπονται από την εκάστοτε ισχύουσα νομοθεσία, αν και γίνεται αναφορά στην «Επέκταση Εγγύησης», η οποία περιγράφεται παρακάτω. Τα δικαιώματα του πελάτη όπως αυτά απορρέουν από την εκάστοτε ισχύουσα νομοθεσία προστασίας του καταναλωτή είναι επιπρόσθετα αυτών που παρέχονται από την «Επέκταση Εγγύησης» και δεν επηρεάζονται από αυτά.

“ΕΠΕΚΤΑΣΗ ΕΓΓΥΗΣΗΣ” STOKKE

Πάραυτα, η STOKKE AS, Parkgata 6, N-6003 Ålesund, Νορβηγία, παρέχει μια "Επέκταση Εγγύησης" στους πελάτες που εγγράφουν το προϊόν τους στη Βάση Δεδομένων Εγγυήσεων μας. Η εγγραφή μπορεί να γίνει μέσω της ιστοσελίδας μας στην ηλεκτρονική διεύθυνση www.stokkewarranty.com. Μετά την εγγραφή, θα εκδοθεί ένα πιστοποιητικό εγγύησης και θα σταλεί στον πελάτη σε ηλεκτρονική μορφή (ηλεκτρονικό ταχυδρομείο) ή μέσω ταχυδρομείου.

Η εγγραφή στη Βάση Δεδομένων Εγγυήσεων παρέχει στον ιδιοκτήτη το δικαίωμα «Επέκτασης Εγγύησης» ως εξής:

- 3 χρόνια εγγύηση για οποιοδήποτε κατασκευαστικό ελάττωμα του προϊόντος.

Η «Επέκταση Εγγύησης» ισχύει, επίσης, αν το προϊόν ελήφθη ως δώρο ή αν αγοράστηκε μεταχειρισμένο. Συνεπώς, η «Επέκταση Εγγύησης» μπορεί να χρησιμοποιηθεί από οποιονδήποτε, ο οποίος είναι ο ιδιοκτήτης του προϊόντος οποιαδήποτε δεδομένη στιγμή, εντός της περιόδου εγγύησης, και υπό την προϋπόθεση προσκόμισης του πιστοποιητικού εγγύησης από τον ιδιοκτήτη.

Η «Επέκταση Εγγύησης» STOKKE διέπεται από τις εξής προϋποθέσεις:

- Κανονική χρήση.
- Το προϊόν έχει χρησιμοποιηθεί μόνο για το σκοπό για τον οποίο προορίζεται.
- Το προϊόν δεχεται τακτική συντήρηση, όπως περιγράφεται στο εγχειρίδιο συντήρησης / οδηγίων χρήσης.
- Σε περίπτωση χρήσης της «Επέκτασης Εγγύησης», πρέπει να προσκομιστεί το πιστοποιητικό εγγύησης μαζί με την πρωτότυπη απόδειξη αγοράς όπου αναγράφεται η ημερομηνία. Αυτό ισχύει και για τον δεύτερο ή επόμενο ιδιοκτήτη.
- Το προϊόν βρίσκεται στην αρχική του κατάσταση, δεδομένου ότι τα μόνα εξαρτήματα που χρησιμοποιήθηκαν έχουν προμηθευτεί από τη STOKKE και προορίζονται για χρήση στο, ή μαζί με το, προϊόν. Οποιαδήποτε παρέκκλιση απαιτεί τη γραπτή συγκατάθεση της STOKKE.
- Ο αύξων αριθμός του προϊόντος δεν έχει καταστραφεί ή αφαιρεθεί.

Η «Επέκταση Εγγύησης» STOKKE δεν καλύπτει:

- Προβλήματα που προκαλούνται από φυσιολογική εξέλιξη των εξαρτημάτων που αποτελούν το προϊόν (π.χ. αλλαγές στο χρώμα, καθώς και φυσιολογική φθορά).
- Προβλήματα που προκαλούνται από μικρές διαφορές στα υλικά (π.χ. διαφορές χρώματος μεταξύ των εξαρτημάτων).
- Προβλήματα που προκαλούνται από ακραία επίδραση εξωτερικών παραγόντων όπως ο ήλιος / το φως, η θερμοκρασία, η υγρασία, η περιβαλλοντική ρύπανση, κλπ.
- Βλάβες που προκαλούνται από ατυχήματα/μικροατυχήματα - για παράδειγμα, από την πτώση από μεγάλο ύψος. Το ίδιο ισχύει και στην περίπτωση υπερφόρτωσης του προϊόντος, για παράδειγμα σε ό, τι αφορά το βάρος που τοποθετείται αυτό.
- Φθορά που έχει υποστεί το προϊόν από εξωτερικές επιδράσεις, για παράδειγμα όταν το προϊόν μεταφέρεται ως αποσκευή.
- Αποθετική ζημία, για παράδειγμα ζημία που επιφέρει σε άλλα άτομα και / ή οποιαδήποτε άλλα αντικείμενα.
- Αν το προϊόν έχει εξοπλιστεί με αξεσουάρ, τα οποία δεν είναι της εταιρείας Stokke, η «Επέκταση Εγγύησης» παύει να ισχύει.
- Η «Επέκταση Εγγύησης» δεν ισχύει για αξεσουάρ που αγοράστηκαν ή δόθηκαν μαζί με το προϊόν ή σε μεταγενέστερη ημερομηνία.

Η STOKKE στα πλαίσια της «Επέκτασης Εγγύησης» αναλαμβάνει:

- Να αντικαταστήσει ή — αν αυτό προτιμά η STOKKE — να επισκευάσει το ελαττωματικό εξάρτημα, ή το προϊόν στο σύνολό του (αν είναι απαραίτητο), δεδομένου ότι το προϊόν παραδίδεται σε ένα από τα σημεία πώλησής του.
- Να καλύψει τα φυσιολογικά έξοδα μεταφοράς οποιουδήποτε εξαρτήματος / προϊόντος από τη STOKKE στο σημείο πώλησης από όπου αγοράστηκε το προϊόν. Η εγγύηση δεν καλύπτει τα έξοδα μεταφοράς του αγοραστή.
- Διατηρεί το δικαίωμα να αντικαταστήσει, τη στιγμή που γίνεται χρήση της εγγύησης, τα ελαττωματικά μέρη με εξαρτήματα που έχουν περίπου το ίδιο σχέδιο.
- Διατηρεί το δικαίωμα να παραδώσει ένα προϊόν αντικατάστασης σε περιπτώσεις που το σχετικό προϊόν δεν κατασκευάζεται πλέον κατά τη στιγμή που γίνεται χρήση της εγγύησης. Το εν λόγω προϊόν οφείλει να είναι αντίστοιχης ποιότητας και αξίας.

Πώς να κάνετε χρήση της «Επέκτασης Εγγύησης»:

Σε γενικές γραμμές, όλα τα αιτήματα που αφορούν την «Επέκταση Εγγύησης» πρέπει να υποβάλλονται στο σημείο πώλησης από όπου αγοράστηκε το προϊόν. Μια τέτοια αίτηση πρέπει να υποβάλλεται το συντομότερο δυνατό μετά τον εντοπισμό του ελαττώματος και πρέπει να συνοδεύεται από το πιστοποιητικό εγγύησης και την πρωτότυπη απόδειξη αγοράς.

Τεκμήρια/αποδείξεις που επιβεβαιώνουν το κατασκευαστικό ελάττωμα πρέπει να παρουσιάζονται κανονικά με την προσκόμιση του προϊόντος στο σημείο πώλησης, ή με οποιοδήποτε άλλο τρόπο παρουσίασης στον υπεύθυνο του σημείου πώλησης ή σε αντιπρόσωπο πωλήσεων της STOKKE για επεξεύρωση.

Το ελάττωμα θα αποκατασταθεί σύμφωνα με τα ως άνω προβλεπόμενα, αν ο υπεύθυνος του σημείου πώλησης ή ο αντιπρόσωπος πωλήσεων της STOKKE κρίνει ότι η φθορά προκλήθηκε από κατασκευαστικό ελάττωμα.

VAŽNO! SAČUVAJTE ZA BUDUĆU UPORABU

Pročitajte sve upute prije sastavljanja i uporabe mekane nosiljke.

Opće informacije

Ako nosiljku Stokke® MyCarrier ne možete namjestiti prema uputama u ovom Priručniku, nemojte je koristiti.

Nosiljka Stokke® MyCarrier sastoji se od tri dijela: jednog (A) glavnog nosećeg pojasa za roditelje, jedne (B) prednje nosiljke i jedne (C) stražnje nosiljke. Za nošenje sprijeda koristite prednju nosiljku i glavni noseći pojas. Za nošenje otraga koristite stražnju nosiljku i glavni noseći pojas.

(D) Aluminijski pojačanje za leđa

Aluminijski nosač za leđa prvenstveno je namijenjen za nošenje djeteta na leđima. Prilikom sastavljanja stražnje nosiljke na glavne pojaseve pobrinite se da se aluminijski nosač za leđa zakvači kroz narančastu mrežu, kao što je opisano u uputama.

Prednja nosiljka

Prilikom pričvršćivanja prednje nosiljke na remenje za ramena postoje 4 opcije ili petlje na koje se karabin može zakvačiti. Odaberite petlju koja je u ravni s vašim pazuhom.

Uporaba prednje nosiljke

– dijete licem okrenuto prema roditelju

Kada je vaše dijete u Stokke® MyCarrier okrenuto licem prema vama, tada ono zauzima položaj "Happy hip position". Dijete zauzima položaj raširenog čučnja koji dobro podupire njegova leđa, stražnjicu i bedra.

Kada koristiti: Od rođenja (najmanje 3,5 kg i 53 cm) pa sve dok dijete ne bude moglo samostalno držati glavu. Bebama je potrebna promjena položaja. Stoga preporučamo da na početku ograničite vrijeme nošenja djeteta u nosiljci Stokke® MyCarrier na 10 do 15 minuta.

Kako koristiti: Namjestite nosiljku Stokke® MyCarrier tako da je glava djeteta položena visoko na vašim prsima. To je najsigurnije mjesto za vaše dijete. Za visoke osobe to znači da pojas morate pričvrstiti dosta visoko oko struka te namjestiti naramenice po duljini da biste postigli željeni položaj. Kako dijete raste, pojas za struk možete postupno spuštati.

Širinu prednje nosiljke prilagodite tako da dobro podupire leđa vašeg djeteta. Dijete ne smije skliznuti u nosiljci jer to može negativno utjecati na njegovo disanje.

Glava vašeg djeteta mora biti potpuno naslonjena. U tu svrhu pomjerite kopče na glavnom nosećem pojasu prema gore ili dolje i namjestite dužinu traka na prednjoj nosiljci da biste postigli taj položaj.

Pazite da dijete uvijek ima dovoljno slobodnog prostora u području usta i nosa kako bi moglo normalno disati.

⚠ UPOZORENJE - OPASNOST OD PADA

UPOZORENJE: Obavezno morate pročitati i razumjeti upozorenja i upute za uporabu sadržane u ovom Priručniku za uporabu — vi ste odgovorni za sigurnost svoga djeteta.

UPOZORENJE: NE dopustite da proizvođač koristi netko tko prije uporabe proizvoda nije pročitao i potpuno razumio upozorenja i upute sadržane u ovom Priručniku za uporabu. Provjerite imaju li svi koji koriste ovaj proizvod potrebne fizičke sposobnosti i iskustvo za rukovanje njime.

UPOZORENJE: Nikada ne ostavljajte dijete bez nadzora.



UPOZORENJE: NIKADA ne dopustite djeci da se igraju s proizvodom ili oko njega.

UPOZORENJE: NIKADA ne ostavljajte dijete koje se nalazi u nosiljci bez nadzora.

UPOZORENJE: Vaši pokreti ili pokreti vašeg djeteta mogu negativno utjecati na vašu ravnotežu.

UPOZORENJE: Pazite kad se saginjete ili naginjete prema naprijed.

UPOZORENJE: Da biste spriječili da beba ispadne ili izgubi ravnotežu, saginjite se i spuštajte u koljenima, a ne u struku.

UPOZORENJE: Ova nosiljka nije prikladna za uporabu tijekom sportskih aktivnosti.

UPOZORENJE: Budite posebno oprezni kada hodati blizu neravnog tla ili po njemu te kada se uspinjete ili silazite po stubama — vi ste odgovorni za sigurnost svoga djeteta.

UPOZORENJE: Ovaj proizvod koristite samo za nošenje djece težine od 3,5 do 15 kg.

UPOZORENJE: Malena djeca mogu propasti kroz otvor za nogu. Pridržavajte se uputa za uporabu.

UPOZORENJE: Podesite otvore za noge kako bi točno odgovarali djetetovim nogama.

UPOZORENJE: Dijete mora biti okrenuto licem prema vama sve dok ne bude moglo samostalno držati glavu uspravno.

UPOZORENJE: Budite posebno oprezni kada svoje dijete remenima pričvršćujete u nosiljci ili vadite iz nje. Uvijek se pridržavajte uputa.

UPOZORENJE: Prije svake uporabe provjerite jesu li sve kopče, zapori, remeni i prilagodbe sigurni.

UPOZORENJE: NIKADA ne koristite ovaj proizvod ako je bilo koji dio oštećen, izlisan, prekomjerno istrošen ili nedostaje.

UPOZORENJE: Ovaj proizvod koristite SAMO s dodatnom opremom i/ili zamjenskim dijelovima marke Stokke.

UPOZORENJE: Skinite karabinere prije pranja, u protivnom oni mogu oštetiti vašu perilicu za rublje.

UPOZORENJE: Nikada nemojte piti vruće napitke ili jesti vruću hranu dok nosite dijete u nosiljci za djecu.

UPOZORENJE: Nosite li nosiljku sprijeda, nikada nemojte otkopčavati pojas za struk prije nego što dijete izvadite iz nosiljke.

UPOZORENJE: Pazite da dijete uvijek ima dovoljno slobodnog prostora u području usta i nosa kako bi moglo normalno disati.

UPOZORENJE: Prilikom uporabe stražnje nosiljke uvijek koristite remenje za ramena djeteta.

UPOZORENJE: Uvijek zaključajte karabin plastičnom blokadom karabina.

UPOZORENJE: Ovaj je proizvod namijenjen nošenju samo jednog djeteta.

Uporaba prednje nosiljke – dijete licem okrenuto prema van

Kada je dijete licem okrenuto prema van, tkanina između bedara mora biti uska kako bi se osigurao udoban položaj. No kako bi se osigurala najbolji ergonomski položaj za vaše dijete, kada sjedi okrenuto ovako, tkanina je ispod stražnjice šira da bi dobro podupirala stražnjicu i gornji dio bedara vašeg djeteta.

Kada koristiti: Koristiti samo ako dijete može samostalno držati glavu. Svako je dijete drukčije, no općenito za djecu stariju od 4 mjeseca. Ako imate osjećaj, da vašem djetetu nije udobno u tom položaju, nastavite ga nositi licem okrenutim prema vama. Kada vas vidi, dijete se osjeća sigurno u novom okruženju.

Kako koristiti: Prije nego što okrenete dijete, ne zaboravite otkopčati dva dugmeta i otvoriti patentni zatvarač na donjem dijelu prednje nosiljke. Prednja je nosiljka tada malo duža.

Uporaba stražnje nosiljke

Kada vaše dijete sjedi odostraga u Stokke® MyCarrier, tada ono zauzima položaj "Happy hip position". Dijete zauzima položaj raširenog čučnja koji dobro podupire njegova leđa, stražnjicu i bedra.

Kada koristiti: Kada dijete može samostalno sjediti i kada je duže od 72 cm, možete početi koristiti stražnju nosiljku.

Kako koristiti: Proučite upute za pričvršćivanje stražnje nosiljke na glavni noseći pojas. Kada je pričvrstite, svoje dijete stavite u nosiljku i namjestite širinu nosiljke prije nego što je stavite na svoja leđa. Namjestite nosiljku Stokke® MyCarrier tako da vaše dijete može počivati na vašim ramenima. Pomoću džepnog zrcala redovno provjerite je li vaše dijete dobro. Ako dijete zaspe, pričvrstite podmetak za spavanje koji se nalazi u džepu.

Upute za pranje

Glavni noseći pojas može se prati ručno na 30 °C. Izvadite aluminijsko pojačanje prije pranja. Prednja i stražnja nosiljka mogu se prati u perilici na 40 °C. Skinite karabinere prije pranja. Koristite deterdžent za rublje bez izbjeljivača. Blago centrifugirajte. Rastegnite ih mokre kako bi zadržale prvobitni oblik. Sušite ih položene na ravnu površinu na sobnoj temperaturi i izvan utjecaja sunčeve svjetlosti ili izravne topline. NEMOJTE sušiti u sušilici za rublje ili peglati.

REKLAMACIJA I PRODULJENO JAMSTVO

Primjenjivo u cijelom svijetu za proizvod Stokke® MyCarrier, u nastavku proizvod.

REKLAMACIJA

Kupac ima pravo na reklamaciju prema važećem zakonu o zaštiti potrošača koji se može razlikovati od zemlje do zemlje.

U općem smislu, STOKKE AS ne daje nikakva dodatna prava osim onih zajamčenih važećim zakonom čak i kada se poziva na dolje pojašnjeno "Produljeno jamstvo". Prava kupca prema važećem zakonu o zaštiti potrošača predstavljaju dodatak pravima iz "Produljenog jamstva" i ono ne utječe na njih.

PRODULJENO JAMSTVO TVRTKE STOKKE

Tvrtka STOKKE AS, Parkgata 6, N-6003 Ålesund, Norveška, nudi produljeno jamstvo kupcima koji svoj proizvod registriraju u našoj jamstvenoj bazi podataka. To se može učiniti preko naše internetske stranice www.stokkewarranty.com. Nakon registracije jamstveni će list biti izdan i poslan kupcu elektronskom (e-mail) ili redovnom poštom.

Registracijom u bazi podataka za jamstva kupac stječe produljeno jamstvo koje obuhvaća sljedeće:

- trogodišnje jamstvo za tvorničke greške na proizvodu.

Produljeno jamstvo također vrijedi i kada je proizvod dobiven na dar ili kupljen rabljen. Prema tome, na produljeno se jamstvo može pozvati tko god je trenutni vlasnik proizvoda unutar razdoblja trajanja jamstva pod uvjetom da vlasnik proizvoda može priložiti jamstveni list.

Produljeno jamstvo tvrtke STOKKE vrijedi pod sljedećim uvjetima:

- Normalna uporaba.
- Proizvod je korišten samo u one svrhe za koje je namijenjen.
- Proizvod je uredno održavan kao što je opisano u uputama za uporabu/održavanje.
- U slučaju pozivanja na produljeno jamstvo treba se predočiti jamstveni list zajedno s originalnim računom kupnje s datumom i pečatom. Isto vrijedi za drugog i svakog sljedećeg vlasnika.
- Proizvod je u prvobitnom stanju i samo su korišteni dijelovi nabavljeni od tvrtke STOKKE te su isti namijenjeni za uporabu na proizvodu ili zajedno s proizvodom. U slučaju odstupanja od navedenoga za priznavanje jamstvenog prava potrebna je prethodna suglasnost tvrtke STOKKE u pisanom obliku.
- Serijski broj proizvoda nije uništen ili uklonjen.

Produljeno jamstvo tvrtke STOKKE ne pokriva:

- Pojave uzrokovane normalnom uporabom dijelova od kojih se proizvod sastoji (npr. promjene boje, habanje).
- Neznatna odstupanja u materijalu (npr. razlike u boji pojedinih dijelova).
- Pojave uzrokovane utjecajem vanjskih čimbenika poput sunca/svjetlosti, topline, vlage, zagađenja okoliša i td.
- Štetu koja je nastala slučajno/nezgodom, primjerice padom s visine. Isto vrijedi i za proizvode koji su bili preopterećeni, primjerice nošenjem težine veće od dopuštene.
- Štetu koja je nastala pod utjecajem vanjskih čimbenika, primjerice kada se proizvod transportira ili predaje kao prtljaga.
- Posljedične štete, primjerice, štetu nanесenu drugim osobama i/ili predmetima.
- Ako je proizvod korišten s dodacima koje ne nudi tvrtka Stokke, produljeno jamstvo prestaje vrijediti.
- Produljeno jamstvo također ne vrijedi za druge dodatke koji su kupljeni ili isporučeni s proizvodom ili naknadno.

U okviru produljenog jamstva tvrtka STOKKE:

- Zamjenjuje ili – ako STOKKE tako odluči – popravlja pokvareni dio ili zamjenjuje proizvod u cijelosti (bude li to potrebno) pod uvjetom da se proizvod dostavi prodavaču.
- Pokriva uobičajene troškove transporta za zamijenjeni dio/proizvod od tvrtke Stokke do prodavača kod kojeg je proizvod kupljen. – Jamstvo ne pokriva putne troškove kupca.
- Pridržava pravo da zamijeni pokvarene dijelove, u trenutku pozivanja na jamstvo, dijelovima približno istog dizajna.
- Pridržava pravo davanja zamjenskog proizvoda ako se dotični proizvod u trenutku pozivanja na jamstvo više ne proizvodi. Takav proizvod bit će odgovarajuće kvalitete i vrijednosti.

Kako se pozvati na produljeno jamstvo:

Sve zahtjeve vezane za produljeno jamstvo treba uputiti prodavaču kod kojeg je proizvod kupljen. Takav zahtjev treba podnijeti što je prije moguće nakon otkrivanja kvara te mu treba priložiti jamstveni list i originalni račun kupnje.

Također treba priložiti dokumentaciju/dokaz tvorničke greške, što se obično čini donošenjem proizvoda prodavaču ili davanjem proizvoda na uvid prodavaču ili prodajnom predstavniku tvrtke STOKKE.

Kvar će biti otklonjen u skladu s gore navedenim odredbama ako prodavač ili prodajni predstavnik tvrtke STOKKE utvrdi da je kvar uzrokovan tvorničkom greškom.

FONTOS! ŐRIZZE MEG KÉSŐBBI HIVATKOZÁS CÉLJÁBÓL

Olvasza át az összes utasítást a puha gyermekhordozó összeszerelését és használatát megelőzően.

Általános információk

Ha nem tudja beszabályozni a Stokke® MyCarrier gyermekhordozót a jelen használati utasítás szerint, akkor ne használja azt.

A Stokke® MyCarrier három részből áll. Egy (A) fő szíjazat a szülő számára, egy (B) mellső és egy (C) háti hordozó. Ha a gyermeket elöl hordozza, akkor használja a mellső hordozót és a fő szíjazatot. Ha a gyermeket a hátán hordozza, akkor használja a háti hordozót és a fő szíjazatot.

(D) Alumínium háttámasz

Az alumínium háttámasz főként a baba hátán történő hordozásakor használandó. A kenguru háti hordozásra szolgáló részének a szíjakhoz való csatlósákor, figyeljen arra, hogy az alumínium háttámasz rögzítse a háti hordozót a narancs színű hálóval, az útmutatónak megfelelően.

Előlhordozás

A kenguru előlhordozó részének vállszíjakhoz történő csatlósáshoz 4 opció (hurok) áll rendelkezésre, amelyekhez a karabiner rögzíthető. Válassza a hónaljával egy szinten lévő hurkot.

Az elülső hordozó használata

– a gyermek arccal felénk néz

Amikor a gyermek arccal felénk néz a Stokke® MyCarrier gyermekhordozóban, akkor a „Happy hip position” pozícióban helyezkedik el. Ez egy széles ülési helyzet, amelyben jól támaszkodik a gyermek háta, popsija és combja.

Mikor használjuk ezt a pozíciót: Újszülött kortól (legalább 3,5 kg és 53 cm) egészen addig, amíg a gyermek már önállóan képes tartani a fejét. A kisbabák igénylik a változatosságot. Ezért kezdetben nem ajánlatos 10-15 percnél hosszabb ideig vinni a gyermeket a Stokke® MyCarrier gyermekhordozóban.

Használat:

Szabályozza be a Stokke® MyCarrier gyermekhordozót úgy, hogy az magasan az Ön mellkasánál legyen. Ez a lehető legbiztonságosabb hely a gyermek számára. Magas termétű egyén esetén ez azt jelenti, hogy a derékszíjat eléggé magasan kell elhelyezni a derék körül, majd a vállszíjjal be kell szabályozni az említett pozíciót. Ahogy a gyermek egyre növekszik, fokozatosan egyre lejjebb engedhető a derékszíj.

A mellső hordozó szélességét úgy szabályozza be, hogy a kisbaba háta jól meg legyen támasztva. A kisbabának nem szabad lecsúsznia, mivel lecsúszott helyzetben nehezebben tud lélegezni.

A kisbaba fejének teljesen fel kell támaszkodnia. Ehhez csúsztassa a szíjazaton található csatokat felfelé vagy lefelé, majd szabályozza be az elülső hordozón lévő szíjazat, beállítva a megfelelő pozíciót.

Ügyeljen arra, hogy a babának mindig legyen elegendő helye a szája és az orra körül ahhoz, hogy normálisan levegőt tudjon venni.

FIGYELMEZTETÉS - LEESÉSVESZÉLY

FIGYELMEZTETÉS: Feltétlenül olvassa át és értse meg az ebben a használati utasításban közölt figyelmeztetéseket, illetve utasításokat – gyermeke biztonságáért Ön felel.

FIGYELMEZTETÉS: NE engedje, hogy olyanok is használják a terméket, akik előzetesen nem olvasták át és nem értették meg teljesen a jelen használati utasításban közölt figyelmeztetéseket, illetve utasításokat. Ügyelni kell arra, hogy a felhasználók kivétel nélkül rendelkezzenek a termék használatához szükséges fizikai képességekkel és tapasztalattal.

FIGYELMEZTETÉS: A gyermeket soha nem szabad felügyelet nélkül hagyni.



FIGYELMEZTETÉS: SEMMIKÉPPEN ne engedje, hogy gyermekek játsszanak a termékkel, vagy a termék körül.

FIGYELMEZTETÉS: SEMMIKÉPPEN ne hagyja gyermekét felügyelet nélkül, ha az be van szíjazva a gyermekhordozóba.

FIGYELMEZTETÉS: Az Ön egyensúlyát hátrányosan befolyásolhatja a saját és gyermeke mozgása.

FIGYELMEZTETÉS: Vigyázzon, amikor lehajol vagy előre hajol!

FIGYELMEZTETÉS: A baba kiesésének és az egyensúly elvesztésének megelőzése érdekében, térdből hajoljon vagy guggoljon, ne derékből.

FIGYELMEZTETÉS: Ez a gyermekhordozó nem használható sportolás közben.

FIGYELMEZTETÉS: Legyen különösen óvatos, amikor egyenetlen terepen vagy annak közelében, illetve lépcsőn felfelé vagy lefelé közlekedik – gyermeke biztonságáért Ön felel.

FIGYELMEZTETÉS: A gyermekhordozóban csak 3,5-15 kg súlyú gyermeket szabad vinni.

FIGYELMEZTETÉS: A kis gyermekek kieshetnek a lábnyíláson keresztül. Kövesse a használati utasításokat.

FIGYELMEZTETÉS: A lábaknak fenntartott lyukakat úgy állítsa be, hogy a baba lábai kényelmesen átférjenek.

FIGYELMEZTETÉS: A gyermeket arccal maga felé fordítva vigye, amíg az nem tudja egyenesen tartani a fejét.

FIGYELMEZTETÉS: Különösen vigyázzon, amikor beszíjazza gyermekét a gyermekhordozóba, illetve amikor kibontja a szíjazatot és kiveszi gyermekét abból. Az utasításokat mindig be kell tartani.

FIGYELMEZTETÉS: A használatot megelőzően minden egyes alkalommal ellenőrizze, hogy a csatok, patentok, szíjak és szabályozóelemek jó állapotban vannak-e.

FIGYELMEZTETÉS: SEMMIKÉPPEN ne használja ezt a terméket, ha annak bármely része sérült, kopott, hiányzik vagy nagyon elhasználódott.

FIGYELMEZTETÉS: Ezt a terméket CSAK a Stokke által gyártott tartozékokkal és/vagy tartalék alkatrészekkel együtt használja.

FIGYELMEZTETÉS: A mosás előtt szerelje le a fémcsatokat – ha ezt elmulasztja, akkor a mosógép megrongálódhat.

FIGYELMEZTETÉS: Semmiképpen ne igyon forró italt, illetve ne egyen forró ételt, miközben gyermekét a hordozóban viszi.

FIGYELMEZTETÉS: Az elülső gyermekhordozó használatakor semmiképpen ne bontsa ki annak derékszíját, mielőtt kivenné a gyermeket.

FIGYELMEZTETÉS: Ügyeljen arra, hogy a babának mindig legyen elegendő helye a szája és az orra körül ahhoz, hogy normálisan levegőt tudjon venni.

FIGYELMEZTETÉS: A háti hordozó használatakor mindig használja a babát rögzítő vállpántokat.

FIGYELMEZTETÉS: A karabinert mindig rögzítse a műanyag karabiner-csattal.

FIGYELMEZTETÉS: A termék kizárólag egy gyerek egyidejű hordozására alkalmas.

Az előlő hordozó használata – a gyermek arccal kifelé néz

Amikor a gyermek arccal kifelé néz, a combok közti szövetyanyagoknak keskenyebbnek kell lennie a kényelem biztosítása érdekében. Ügyeljen azonban arra, hogy a lehető legjobb ergonómiai feltételeket biztosítsa az ilyen helyzetbe ültetett gyermek számára; a baba popsija alatti szövetynek szélesebbnek kell lennie, hogy alátámassza a baba fenekét és a combjait.

Mikor használjuk ezt a pozíciót: Csak akkor használja ezt a pozíciót, ha a gyermek már önállóan képes tartani a fejét. Minden gyermek más és más, azonban általános szabályként ez 4 hónapról idősebb korban ajánlott.

Ha úgy érzi, hogy gyermeke számára kényelmetlen ez a helyzet, akkor továbbra is hordozza gyermekét arccal maga felé fordítva. Ha látja Önt, akkor gyermeke biztonságban érzi magát a számára új környezetben.

Használat: Mielőtt megfordítaná a kislábát, ne feledje el szétkapcsolni a két patentgombot és kinyitni a villámzárat a mellő hordozó alsó részén. A mellő hordozó így valamivel hosszabb lesz.

A hátsó hordozó használata

Amikor gyermekét a Stokke® MyCarrier gyermekhordozóban a hátán viszi, az a „Happy hip position” pozícióban helyezkedik el. Ez egy széles ülési helyzet, amelyben jól támaszkodik a gyermek háta, popsija és combja.

Mikor használjuk ezt a pozíciót: Amint gyermeke már önállóan képes felülni és testmagassága meghaladja a 72 cm-t, használhatja a háti hordozót.

Használat: Tanulmányozza át az utasításokat arra vonatkozóan, hogy hogyan kell összeszerelni a háti hordozót és a szíjazatot. Miután összeszerelte, vegye fel a gyermekhordozót gyermekére és szabályozza be annak szélességét, mielőtt a hátára venné azt. A Stokke® MyCarrier gyermekhordozót úgy kell beszabályozni, hogy gyermekének teste az Ön vállrészére támaszkodjon. Zsebtükörrel rendszeresen ellenőrizze, hogy gyermekével minden rendben van-e. Ha a gyermek elalszik, akkor erősítse az alvástámaszt a zsebbe.

Mosási utasítások

A fő szíjazat kézzel mosható 30°C-on. A mosást megelőzően szerelje le az alumínium háttámaszt. A mellő és a háti hordozó gépben mosható 40°C-on. A mosást megelőzően szerelje le a fémcsatákat. Használjon fehérítő nélküli mosószert. Kíméletesen centrifugázza. Mosást követően húzza ki az eredeti forma megőrzése érdekében. Fektetve szárítsa szobahőmérsékleten, távol tartva napfénytől vagy hő közvetlen hatásától. NE szárítsa szárítógépben vagy vasalóval.

REKLAMÁCIÓS JOG ÉS BŐVÍTETT GARANCIA

Alkalmazandó világszerte a Stokke® MyCarrier vonatkozásában, amely az alábbiakban mint termék szerepel.

REKLAMÁCIÓS JOG

vásárló reklamációs joggal rendelkezik az aktuális fogyasztóvédelmi törvényeknek megfelelően, amelyek országonként eltérőek lehetnek.

A STOKKE AS rendszerint nem biztosít az aktuális vonatkozó törvényekben rögzítettek túlmutatató jogokat, jóllehet az alábbiakban hivatkozunk „Bővített garancia” lehetőségére. A vásárló aktuális fogyasztóvédelmi törvényekben rögzített jogai kiegészítik a „Bővített garancia” fejezetben ismertetett jogokat és a bővített garancia szerinti jogok nem befolyásolják azokat.

STOKKE „BŐVÍTETT GARANCIA”

A STOKKE AS, Parkgata 6, N-6003 Ålesund, Norvégia, azonban „Bővített garanciát” biztosít azoknak a vevőknek, akik regisztrálják az általuk vásárolt terméket garancia-adatbázisunkban. Ezt megtehetik weblapunkon is, a következő címen: www.stokkewarranty.com A regisztrálást követően kiállítunk egy jótállási igazolást és elektronikusan (e-mailben) vagy szokványos postai úton megküldjük azt a vevő részére.

A garancia-adatbázisban történő regisztráció „Bővített garanciára” jogosítja a tulajdonost az alábbi feltételek szerint:

- 3 év garancia a termékben fellelhető bármely gyártási hibára.

A „Bővített garancia” akkor is érvényes, ha a tulajdonos a terméket ajándékba kapta vagy használtan vásárolta. Következésképpen a „Bővített garancia” a szavatossági időn belül bármikor igénybe vehető, függetlenül attól, hogy ki a termék tulajdonosa; ehhez a tulajdonosnak a garanciaigazolást.

A STOKKE „Bővített garancia” a következő feltételek mellett

érvényes:

- Normál használat.
- A terméket csak a rendeltetése szerint használták.
- Rendszeresen elvégezték a termék karbantartását a karbantartási/használati utasítás szerint.
- A „Bővített garancia” igénybevételekor be kell mutatni a garanciaigazolást a dátumot tartalmazó vásárlási blokkal együtt. Ez a szabály érvényes bármely második vagy következő tulajdonosra nézve is.
- Külső megjelenését tekintve a termék ugyanolyan, mint eredeti állapotában; ezen kívül csak a STOKKE által szállított és a termékben vagy a termékkel együtt rendeltetés szerint használandó alkatrészeket használták. Bármilyen ettől való eltérés esetén ki kell kérni a STOKKE írásos beleegyezését.
- A termék sorozatszámát nem szabad olvashatatlanná tenni vagy eltávolítani.

A STOKKE „Bővített garancia” érvényessége nem terjed ki az alábbiakra:

- A terméket alkotó alkatrészek normál változásai (pl. színváltozások, valamint elhasználódás) okozta problémák.
- Az anyagokban mutatkozó jelentéktelen eltérések (pl. az egyes alkatrészek eltérő színe) okozta problémák.
- Külső tényezők (pl. napsugárzás/fény, hőmérséklet, nyirkosság, környezeti szennyezés, stb.) szélsőséges hatása okozta problémák.
- Balesetek/szerencsétlenségek okozta kár – pl. leejtés nagy magasságból. Ugyanez a szabály érvényes abban az esetben is, ha a terméket túlzott igénybevételnek teszik ki, pl. a megengedettnél nagyobb súlyú gyermeket visznek abban.
- A terméken külső hatás következtében jelentkező kár, pl. amikor azt poggyszéként szállítják vagy feladják.
- Következésképpen jelentkező kár, pl. bármely személynek és/vagy bármely tárgyban okozott kár.
- Amennyiben a terméket bármely, nem a Stokke által forgalmazott tartozékkal szerelik fel, úgy a „Bővített garancia” érvényét veszti.
- A „Bővített garancia” nem érvényes semmilyen olyan tartozékra, amelyet a termékkel együtt vagy egy későbbi időpontban vásároltak, illetve szállítottak le.

A „Bővített garancia” hatálya alatt a STOKKE:

- Kicséréli, vagy – ha úgy látja jónak – megjavítja a hibás alkatrészt vagy a teljes terméket (ha szükséges); ehhez a terméket el kell juttatni egy forgalmazóhoz.
- Fizeti bármely cserealkatrész/termék szállítási költségeit a STOKKE cégtől addig a forgalmazóig, amelytől a terméket vásárolták. – A garancia nem fedezi a vásárló esetleges utazási költségeit.
- Fenntartja magának a jogot arra, hogy a garancia igénybevételekor hozzátétőlegesen azonos konstrukciójúra cserélje a hibás alkatrészeket.
- Fenntartja magának a jogot cseretermék leszállítására azokban az esetekben, amikor a szóban forgó terméket már nem gyártják a garancia igénybevételek időpontjában. Az ilyen cseretermék megfelelő minőségű és értékű kell, hogy legyen.

A „Bővített garancia” igénybevételek feltételei:

A „Bővített garanciával” kapcsolatos valamennyi kérést rendszerint ahhoz a forgalmazóhoz kell benyújtani, akitől a terméket vásárolták. Az ilyen jellegű kéréseket a hiányosság észlelését követően a lehető leghamarabb jelezni kell, mellékelve a garanciaigazolást, továbbá az eredeti vásárlási blokkot.

Be kell mutatni a gyártási hibát igazoló dokumentációt/bizonyítékot; a terméket rendszerint ehhez el kell vinni a forgalmazóhoz, vagy más módon kell bemutatni azt ellenőrzésre a forgalmazónak, illetve a STOKKE értékesítési képviselőjének.

A hibát a fenti feltételeknek megfelelően orvosoljuk, amennyiben a forgalmazó vagy a STOKKE értékesítési képviselője megállapítja, hogy a kár gyártási hibára vezethető vissza.

הוראות כביסה
את הרתמה הראשית ניתן לכבס ביד בטמפרטורה של 30 מעלות צלזיוס. לפני הכביסה הסירו את תמיכת הגב מהאלומיניום.
את המנשא קדמי ומנשא הגב ניתן לכבס במכונת כביסה בטמפרטורה של 40 מעלות צלזיוס. לפני הכביסה יש להסיר את השאקלים.
השתמשו בתכשירי ניקוי ללא מלבין. מומלץ לבחור בסחיטה עדינה. מתחו את המוצר כשהוא לח כדי לשמור על צורתו המקורית. ייבשו במצב שטוח בטמפרטורת החדר, הרחק מאור השמש או מחום ישיר. אין לייבש במכונת ייבוש ואין לנהף.

שימוש במנשא גב
כאשר אתם נושאים את ילדכם על הגב בתוך Stokke® MyCarrier™ הוא נמצא בתנוחה "Happy hip position". זוהי תנוחת ישיבה רחבה המספקת לילדכם תמיכה טובה בגב, בעכוז ובירכיים.
מתי משתמשים: ניתן להתחיל להשתמש במנשא גב כאשר הילד מסוגל לשבת ללא עזרה וכשהוא גבוה מ-27 ס"מ.
כיצד משתמשים: עיינו בהוראות לקבלת פרטים אודות הרכבת מנשא הגב על הרתמה. בסיום ההרכבה, הלישו את מנשא התינוק מסביב לילדכם והתאימו את רוחב המנשא לפני שתרימו אותו על גבכם. התאימו את Stokke® MyCarrier™ כך שילדכם יכול להישען על אוזן הכתפיים שלכם. השתמשו במראת כיס באופן סדיר כדי לבדוק שילדכם בסדר. אם הילד נרדם, חברו את תמיכת השינה שבכיס.

שימוש במנשא הקדמי – עם הפנים כלפי חוץ
כאשר ילדכם נמצא בתוך המנשא עם פניו כלפי חוץ, הבד בין הירכיים חייב להיות צר להבטחת נוחות. עם זאת, להבטחת המנח הארגונומי הטוב ביותר לילדכם כשהוא מיושב בצורה כזאת, הבד מתחת לעכוז רחב יותר כדי לספק תמיכה לישבן ולירכיים עליונות של התינוק.
מתי משתמשים: מיועד לשימוש רק כאשר הילד מסוגל להחזיק את ראשו ללא עזרה. לכל ילד קצב התפתחות שונה, ולרוב הדבר קורה בסביבות גיל 4 חודשים ומעלה.
אם נראה לכם שילדכם לא נוח בתנוחה הזאת, המשיכו לשאת אותו כאשר פניו כלפי פנים. כאשר הילד רואה אתכם, הוא מרגיש בטוח יותר בסביבה חדשה.
כיצד משתמשים: לפני שתסובבו את התינוק, זכרו לפתוח את שני הכפתורים ואת הרוכסן בחלק התחתון של המנשא הקדמי. הדבר יאריך במקצת את המנשא הקדמי.

אזהרה: לעולם אל תשתמשו במוצר זה אם חלק כלשהו בו ניזוק, שחוק, חסר או בלוי במיוחד.

אזהרה: השתמשו במוצר זה אך ורק עם אביזרים ו/או חלקי חילוף המיוצרים על ידי חברת Stokke®

אזהרה: הסירו את השאקלים לפני הכביסה – אחרת, אתם עלולים לגרום נזק למכונת הכביסה שלכם.

אזהרה: לעולם אל תשתו משקאות חמים ואל תאכלו מאכלים חמים בעת נשיאת הילד במנשא התינוק.

אזהרה: בעת השימוש במנשא הקדמי, לעולם אל תתירו את חגורת המותניים לפני שהוצאתם את התינוק מהמנשא.

אזהרה: ודאו שלתינוק יש תמיד מרווח מספיק מסביב לפה ולאף כדי שיהיה מסוגל לנשום באופן רגיל.

אזהרה: יש להשתמש תמיד ברתמת הכתפיים של התינוק בעת שימוש במנשא הגב.

אזהרה: יש לנעול תמיד את הטבעת בעזרת מנעול הטבעת העשוי פלסטיק.

אזהרה: מוצר זה מתאים לנשיאת תינוק אחד בלבד בכל עת.

אזהרה: היזהרו כשאתם מתכופפים או נשענים קדימה.

אזהרה: כדי למנוע את נפילת התינוק או אובדן שיווי משקל, השתמשו/י בברכיך ולא באזור המותניים כשהינך מתכופף/ת.

אזהרה: מנשא זה אינו מתאים לשימוש בעת פעילויות ספורט.

אזהרה: היזהרו במיוחד בעת הליכה על או בסמוך לקרקע לא ישרה או בעת עליה וירידה במדרגות – בטיחות ילדכם היא באחריותכם.

אזהרה: השתמשו במוצר זה רק לנשיאת ילדים שמשקלם בין 5.3 ל- 5.1 ק"ג.

אזהרה: ילדים קטנים עלולים ליפול דרך פתח הרגליים. פעלו בהתאם להוראות השימוש.

אזהרה: יש לכוונן את מפתחי הרגל כך שיתאימו לרגלי התינוק בנוחות.

אזהרה: על הילד להיות עם הפנים אליכם עד שיהיה מסוגל להחזיק את ראשו זקוף.

אזהרה: היזהרו במיוחד כאשר אתם חוגרים את ילדכם בתוך המוצר ומשחררים אותו מהחגורות הללו. פעלו תמיד בהתאם להוראות.

אזהרה: לפני כל שימוש ודאו שכל האבזמים, הלחצניות, הרצועות וההתאמות נעולים ומותאמים בצורה בטוחה.

אזהרה ⚠

- סכנת נפילה

אזהרה: ודאו שקראתם והבנתם את האזהרות ואת הוראות השימוש במדריך למשתמש זה – הבטיחות של ילדכם היא באחריותכם.

אזהרה: אין להטיר לאף אדם אחר להשתמש במוצר זה, אלא אם קרא והבין לגמרי את האזהרות ואת הוראות השימוש המפורטות במדריך למשתמש זה לפני השימוש. ודאו שלכל המשתמשים יש את היכולות הפיזיות ואת הניסיון הנחוצים להפעלת מוצר זה.

אזהרה: לעולם אל תשאירו את הילד ללא השגחה.



אזהרה: לעולם אל תרשו לילדים אחרים לשחק במוצר או בסביבתו.

אזהרה: לעולם אל תשאירו את ילדכם ללא השגחה כשהוא חגור בתוך המוצר.

אזהרה: תנועותיכם ותנועות ילדכם עלולים להשפיע על שיווי משקלכם.

חשוב! שמרו את הוראות השימוש לעיון בעתיד

קראו את כל ההוראות לפני הרכבה ושימוש במנשא הרך

מידע כללי

אם לא הצלחתם לכוונן את **Stokke® MyCarrier™** בהתאם להוראות שבמדריך זה, אל תשתמשו במוצר.

המנשא **Stokke® MyCarrier™** מורכב משלושה חלקים. רתמה ראשית אחת להורה (A), מנשא קדמי אחד (B) ומנשא גב אחד (C). לנשיאה קדמית השתמשו במנשא הקדמי וברתמה הראשית. לנשיאה על הגב השתמשו במנשא גב וברתמה הראשית.

(D) תמיכת גב מאלומיניום תמיכת הגב העשויה אלומיניום מיועדת לשימוש בעיקר בעת נשיאת הילד על הגב. בעת הרכבת מנשא הגב על הרתמה הראשית, ודא/י שתמיכת הגב העשויה אלומיניום נועלת את מנשא הגב למקומו דרך רצועת החיזוק הכתומה, כמתואר בהוראות.

נשיאה מקדמיה

בעת חיבור המנשא הקדמי לרצועות הכתפיים, ישנן ארבע אפשרויות או לולאות לחבר אליהן את הסבעת. בחר/י את הלולאה הנמצאת בגובה של בית השחי.

שימוש במנשא הקדמי - עם הפנים כלפי פנים כאשר ילדכם פונה עם הפנים כלפי פנים בתוך **Stokke® MyCarrier™** הוא נמצא בתנוחה "Happy hip position". זוהי תנוחת ישיבה רחבה המספקת לילדכם תמיכה טובה בגב, בעכוז ובירכיים.

מתי משתמשים: ניתן להשתמש עם תינוקות רכים (לפחות 3.5 ק"ג גו- 53 ס"מ) ועד שהילד מסוגל להחזיק את ראשו ללא עזרה. התינוקות זקוקים לגיוון. משום כך, אנו ממליצים להגביל בהתחלה את הזמן בו ילדכם ישנה ב- **Stokke® MyCarrier™** עד 15-10 דקות.

כיצד משתמשים: התאימו את **Stokke® MyCarrier™** כך שראש התינוק יהיה ממוקם גבוה על בית החזה שלכם. זהו המקום הבטוח ביותר עבור התינוק. על אדם גבוה למקם את חגורת המותניים די גבוה מסביב למותניים ולהתאים את רצועות הכתפיים כדי להגיע לתנוחה זו. ככל שהילד גדל, ניתן להנמיך בהדרגה את חגורת המותניים.

התאימו את רוחב המנשא הקדמי כך שלתינוקם תהיה תמיכת גב טובה. אסור שהתינוק יחליק למטה, כיוון שהדבר עלול לחסום את דרכי הנשימה שלו. יש לספק תמיכה מלאה לראשו של התינוק. לשם כך, החליקו את האבזמים למטה או למעלה על גבי הרתמה והתאימו את אורך הרצועות על המנשא הקדמי עד שתיווצר תנוחה כזאת. ודאו שלתינוק יש תמיד מרווח מספיק סביב הפה והאף כדי שיהיה מסוגל לנשום כשורה.

זכות התלונה ואחריות מורחבת

תקפה בכל העולם לגבי **Stokke® MyCarrier™**, אשר יכונה להלן "המוצר".

הזכות להגיש תלונה

ללקוח עומדת הזכות להגיש תלונה בהתאם לחוקים להגנת הצרכן הישימים בכל זמן נתון, כאשר החוקים הללו עשויים להשתנות בין מדינה למדינה.

באופן כללי, **STOKKE AS** אינה מעניקה זכויות נוספות מלבד ומעבר לאלו המוקנות בחוקים הישימים בכל זמן נתון, על אף ההתייחסות ל"אחריות המורחבת" המתוארת להלן. זכויות הלקוח על פי חוקי הגנת הצרכן הישימים בכל זמן נתון באות בנוסף על הזכויות הקיימות על פי "האחריות המורחבת", ואינן מושפעות מהן.

"האחריות המורחבת" של **STOKKE**

אף על פי כן, חברת **STOKKE AS**, שמשטריה בכתובת **PO Box 707, N-6001 Ålesund** בנורבגיה, מעניקה "אחריות מורחבת" לקוחות אשר רשמים את המוצר אותו רכשו במאגר האחריות שלנו. ניתן לבצע הרשמה זו באתר החברה בכתובת:

www.stokkewarranty.com. עם ההרשמה, תופק תעודת אחריות ותישלח אל הלקוח באופן אלקטרוני (דואר אלקטרוני) או בדואר רגיל.

ההרשמה במאגר האחריות מקנה לבעלים "אחריות מורחבת" כדלקמן:

• אחריות ל- 3 שנים כנגד כל פגם ייצור במוצר.

"האחריות המורחבת" תקפה גם אם המוצר התקבל כמתנה או נרכש כמוצר יד שנייה. בהתאם לכך, כל מי שהינו הבעלים של המוצר בכל זמן נתון, במהלך תקופת האחריות, רשאי להפעיל את "האחריות המורחבת", כל עוד יציג את תעודת האחריות.

"האחריות המורחבת" של **STOKKE** מותנית בתנאים הבאים:

- שימוש רגיל.
- השימוש שנעשה במוצר תואם את המטרה שלשמה הוא המוצר עבר תחוקה שוטפת כמתואר בהוראות השימוש/תחוקה.
- בהפעלת "האחריות המורחבת" יש להציג את תעודת האחריות ביחד עם קבלת הרכישה של המוצר הכוללת את תאריך הרכישה. דרישה זו חלה גם על בעלי המוצר שרכשו אותו מיד שנייה. המוצר נראה במצבו המקורי והחלקים היחידים בו הם אלו שסופקו על ידי **STOKKE** ומיועדים לשימוש עם המוצר. כל שינוי מהאמור לעיל דורש הסכמה בכתב מראש של **STOKKE**.
- המספר היסודי של המוצר לא נהרס או הוסר.

"האחריות המורחבת" של **STOKKE** אינה מכסה:

- בעיות אשר נגרמו כתוצאה מהתפתחויות רגילות בחלקים המרכיבים את המוצר (כגון שינויי צבע וכן בלאי ושחיקה).
- בעיות הנובעות משינויים קלים בחומרים (כגון הבדלי צבע בין חלקים).
- בעיות אשר נגרמו כתוצאה מהשפעה קיצונית של גורמים חיצוניים כגון שמש/אור, טמפרטורה, לחות, זיהום סביבתי וכד'.
- נוק שנגרם עקב תאונה/תקרית - לדוגמה, נפילות מגובה. הדבר חל גם על מקרים של הפעלת עומס יתר על המוצר, לדוגמה מבחינת המשקל שהועמס עליו.
- נוק אשר נגרם למוצר על ידי גורמים חיצוניים, כגון נוק שנגרם כאשר המוצר נשלח כמטען.
- נוק עקיף, לדוגמה נזק אשר נגרם לאדם ו/או לחפצים אחרים.
- "האחריות המורחבת" תפקע במידה והותקנו במוצר אביזרים אשר לא סופקו על ידי **STOKKE**.
- "האחריות המורחבת" לא תחול על אביזרים שנרכשו או שסופקו יחד עם המוצר, או במועד מאוחר יותר.

STOKKE תספק את השירותים הבאים בכפוף ל"אחריות המורחבת":

- תחליף או - בהתאם להעדפת החברה - תתקן את החלק הפגום, או את המוצר בשלמותו (אם יש צורך בכך), בתנאי שהמוצר יימסר לספק.
- תכסה עלויות הובלה סבירות עבור כל חלק/מוצר חלופי מ- **STOKKE** לספק שממנו נרכש המוצר - כל עלויות נסיעה של הרוכש אינן מכוסות במסגרת האחריות.
- החברה שומרת את הזכות להחליף, בעת הפעלת האחריות, חלקים פגומים בחלקים בעלי עיצוב דומה פחות או יותר.
- החברה שומרת את הזכות לספק מוצר חלופי במקרים בהם המוצר הרלוונטי כבר אינו מיוצר יותר בעת הפעלת האחריות. מוצר חלופי כזה יהיה באיכות וערך התואמים למוצר המקורי.

כיצד להפעיל את "האחריות המורחבת":

- באופן כללי, כל הבקשות הנוגעות ל"אחריות המורחבת" יימסרו לספק שממנו נרכש המוצר יש להגיש את הבקשה בהקדם האפשרי לאחר גילוי הפגם ולצרף את תעודת האחריות וכן קבלת הרכישה המקורית.
- תיעוד/הוכחה המאשרים את הפגם בייצור יוצגו, בדרך כלל, על ידי מסירת המוצר עצמו לספק, או יוצגו לספק או לציג מכירות של **STOKKE** לבדיקה.
- הפגם יתוקן בכפוף לתנאים הנ"ל אם הספק או לציג המכירות של **STOKKE** יקבע שהנוק נגרם כתוצאה מפגם בייצור.

IMPORTANTE! CONSERVARE PER RIFERIMENTO FUTURO

Leggere tutte le istruzioni prima di assemblare e utilizzare il portabebè.

Informazioni generali

Se non è possibile regolare lo Stokke® MyCarrier in base alle istruzioni in questa guida utente, non utilizzarlo.

Lo Stokke® MyCarrier è composto da tre parti. **Una (A) imbracatura principale per il genitore, un (B) portabebè anteriore e un (C) portabebè posteriore. Quando si trasporta il bambino sul davanti utilizzare il portabebè anteriore e l'imbracatura principale. Quando si trasporta il bambino sulla schiena, utilizzare il portabebè posteriore e l'imbracatura principale.**

(D) Supporto in alluminio per la schiena

Il supporto posteriore in alluminio è previsto soprattutto per trasportare un bambino sulla schiena. Quando si assembla lo zaino posteriore porta bambini all'imbracatura principale, accertarsi che il supporto posteriore in alluminio sia bloccato in posizione per mezzo della rete arancione, come descritto nelle istruzioni.

Trasporto anteriore

Quando si collega lo zaino anteriore porta bambini agli strap da spalla, vi sono 4 opzioni o passanti a cui collegare il moschettoni. Scegliere il passante all'altezza delle ascelle.

Uso del portabebè anteriore

- Rivolto verso l'interno

Quando è rivolto verso l'interno nello Stokke® MyCarrier, il vostro bambino assume la "Happy hip position". Questa è un'ampia posizione seduta in cui il bambino riceve un buon supporto a livello di schiena, sedere e cosce.

Quando va utilizzata: da neonato (minimo 3,5 kg e 53 cm) fino a quando il bambino può sorreggere la propria testa senza aiuto. I bambini hanno bisogno di cambiamenti. Raccomandiamo quindi di limitare il tempo che il vostro bambino trascorre nello Stokke® MyCarrier a 10-15 minuti, per cominciare.

Modalità d'uso: regolare lo Stokke® MyCarrier in modo che la testa del bambino sia posizionata in alto sul vostro petto. Questa è la posizione più sicura per il bambino. Per una persona alta, ciò significa che la cintura alla vita va posizionata piuttosto in alto rispetto alla vita, per poi regolare le cinghie a spalla in modo da raggiungere la posizione intorno alla vita. Man mano che il bambino cresce sarà possibile abbassare gradualmente la cintura alla vita. Regolare l'ampiezza del portabebè anteriore in modo che il bambino goda di un buon supporto sulla schiena. Il bambino non deve scivolare verso il basso, dal momento che ciò può incidere sulla sua respirazione. La testa del bambino deve essere completamente sostenuta. A tale scopo, far scorrere le fibbie sull'imbracatura verso l'alto o verso il basso e regolare la lunghezza delle cinghie sul portabebè anteriore fino a raggiungere questa posizione. Assicurarsi che il bambino disponga sempre di sufficiente spazio intorno alla bocca e al naso per essere in grado di respirare normalmente.

⚠ ATTENZIONE - PERICOLO DI CADUTA

ATTENZIONE: Assicurarsi di aver letto e compreso le avvertenze e le istruzioni per l'uso nella presente guida utente: la sicurezza del vostro bambino è una vostra responsabilità.

ATTENZIONE: NON consentire a nessuno di utilizzare il prodotto se non ha letto e compreso pienamente le avvertenze e le istruzioni della presente Guida utente prima dell'uso. Assicurarsi che tutti gli utenti abbiano le necessarie capacità fisiche e l'esperienza per utilizzare questo prodotto.

ATTENZIONE: Mai lasciare il bambino incustodito.



ATTENZIONE: MAI consentire ai bambini di giocare con il prodotto o in prossimità di esso.

ATTENZIONE: MAI lasciare il proprio bambino incustodito quando è legato al prodotto.

ATTENZIONE: L'equilibrio potrebbe essere compromesso dai propri movimenti e da quelli del bambino.

ATTENZIONE: Prestare attenzione quando ci si piega o ci si inclina in avanti.

ATTENZIONE: Per evitare che il bambino cada o perda di equilibrio, utilizzare le ginocchia e non la schiena per piegarsi o abbassarsi.

ATTENZIONE: Questo portabebè non è adatto durante le attività sportive.

ATTENZIONE: Prestare particolare attenzione quando si cammina su oppure in prossimità di un terreno non uniforme e quando si salgono o si scendono le scale: la sicurezza del vostro bambino è una vostra responsabilità.

ATTENZIONE: Utilizzare il presente prodotto solo per il trasporto di bambini il cui peso sia compreso tra 3,5 e 15 kg.

ATTENZIONE: I bambini piccoli potrebbero cadere attraverso l'apertura per le gambe. Attenersi alle istruzioni per l'uso.

ATTENZIONE: Regolare l'apertura delle gambe del bambino in modo da farlo stare comodo.

ATTENZIONE: Il bambino deve essere rivolto verso l'adulto finché non riesce a tenere la testa dritta.

ATTENZIONE: Utilizzare particolare attenzione quando si lega e si libera il bambino dal prodotto. Seguire sempre le istruzioni.

ATTENZIONE: Controllare per assicurarsi che tutte le fibbie, bottoni automatici, cinghie e regolazioni siano ben chiusi prima di ogni utilizzo.

ATTENZIONE: MAI utilizzare questo prodotto se una qualsiasi parte è danneggiata, consumata, mancante o eccessivamente usurata.

ATTENZIONE: Utilizzare questo prodotto SOLO con accessori e/o parti di ricambio prodotti da Stokke.

ATTENZIONE: Rimuovere i moschettoni prima del lavaggio in lavatrice; in caso contrario la lavatrice potrebbe rimanere danneggiata.

ATTENZIONE: Mai bere liquidi caldi o mangiare cibo caldo mentre si trasporta un bambino nel portabebè.

ATTENZIONE: Quando si usa il portabebè, mai sciogliere la cintura alla vita prima di aver tolto il bambino.

ATTENZIONE: Assicurarsi che il bambino disponga sempre di sufficiente spazio intorno alla bocca e al naso per essere in grado di respirare normalmente.

ATTENZIONE: Usare sempre l'imbracatura da spalla per bambini quando si usa lo zaino posteriore porta bambini.

ATTENZIONE: Bloccare sempre il moschettoni con il blocco per moschettoni in plastica.

ATTENZIONE: Questo prodotto è stato progettato per il trasporto di un solo bambino alla volta.

Uso del portabebè anteriore**- Rivolto verso l'esterno**

Quando il bambino è rivolto verso l'esterno, il tessuto tra le cosce deve essere più stretto, per poter garantire il comfort. Ma per assicurarsi che il proprio bambino goda della migliore ergonomia quando è seduto in questo modo, il tessuto sotto il sedere è più ampio, così da sostenere il sedere e la parte superiore delle cosce.

Quando va utilizzata: questa posizione va utilizzata soltanto quando il bambino può reggere la propria testa da solo. Ogni bambino è unico, ma indicativamente ciò avviene intorno ai 4 mesi d'età.

Se si ritiene che il bambino sia scomodo in questa posizione, continuare a trasportarlo rivolto verso l'interno. Vedendo il genitore, il bambino si sente sicuro anche in nuovi ambienti.

Modalità d'uso: prima di girare il bambino, ricordarsi di aprire i due bottoni e la chiusura lampo sulla parte inferiore del portabebè anteriore. Il portabebè anteriore è leggermente più lungo.

Utilizzo del portabebè posteriore

Quando siede sulla vostra schiena nello Stokke® MyCarrier, il vostro bambino assume la "Happy hip position". Questa è un'ampia posizione seduta in cui il bambino riceve un buon supporto a livello di schiena, sedere e cosce.

Quando va utilizzata: Quando il bambino può sedere senza essere sorretto ed è più alto di 72 cm., è possibile iniziare a utilizzare il portabebè posteriore.

Modalità d'uso: studiare le istruzioni su come assemblare il portabebè posteriore sull'imbracatura. Una volta assemblato, far indossare il portabebè al bambino e regolare l'ampiezza del portabebè prima di sollevarlo sulla schiena. Regolare lo Stokke® MyCarrier in modo che il bambino possa riposare appoggiandosi sulle vostre spalle. Utilizzare uno specchietto per controllare regolarmente che il vostro bambino stia bene. Se il bambino si addormenta, fissare il supporto per il sonno nella tasca.

Istruzioni di lavaggio

L'imbracatura principale può essere lavata a mano a 30 °C. Rimuovere il supporto per la schiena in alluminio prima del lavaggio.

I portabebè anteriore e posteriore possono essere lavati in lavatrice a 40 °C. Rimuovere i moschettoni prima del lavaggio.

Utilizzare un detergente senza candeggina. Asciugare delicatamente con la centrifuga. Stendere finché umido per mantenere la forma originale. Asciugare a temperatura ambiente, lontano dalla luce del sole o da fonti dirette di calore. NON utilizzare l'asciugabiancheria e non stirare.

DIRITTO DI RECLAMO E GARANZIA ESTESA

Applicabile in tutto il mondo rispetto allo Stokke® MyCarrier, qui di seguito definito "il prodotto".

DIRITTO DI RECLAMO

Il cliente ha diritto a reclamare, in base alla legge sulla tutela dei consumatori applicabile in qualsiasi momento, che può variare da Paese a Paese.

In generale, STOKKE AS non garantisce alcun diritto addizionale oltre quelli previsti dalla legge applicabile in qualsiasi momento, anche se si fa riferimento alla "Garanzia estesa" descritta sotto. I diritti del consumatore ai sensi della legge di tutela dei consumatori applicabile in un qualsiasi momento, sono addizionali rispetto a quelli previsti dalla "Garanzia estesa", e non sono da essi influenzati.

"GARANZIA ESTESA" STOKKE

Fatto salvo quanto detto sopra, STOKKE AS, Parkgata 6, N-6003 Ålesund, Norvegia garantisce una "Garanzia Estesa" ai clienti che registrano il prodotto acquistato nel database delle garanzie. Per far questo è possibile collegarsi all'indirizzo www.stokkewarranty.com. In seguito alla registrazione, viene rilasciato un certificato di garanzia che può essere trasmesso al cliente in formato elettronico (e-mail) o per posta ordinaria.

La registrazione nel Database Garanzie dà diritto al possessore a una "Garanzia estesa" come di seguito indicato:

- Garanzia di 3 anni a fronte di qualsiasi difetto di fabbricazione del prodotto.

La "Garanzia estesa" si applica anche se il prodotto è stato ricevuto come regalo o acquistato di seconda mano. Di conseguenza, la "Garanzia estesa" potrebbe essere chiamata in causa da chiunque sia il possessore del prodotto in qualsiasi momento, entro il periodo di garanzia, e soggetta al certificato di garanzia presentato dal possessore.

La "Garanzia estesa" STOKKE è subordinata alle seguenti condizioni:

- Normale uso.
- Il prodotto è stato utilizzato solo per lo scopo previsto.
- Il prodotto è stato sottoposto a ordinaria manutenzione, come descritto nel manuale di istruzioni/manutenzione.
- Per utilizzare la "Garanzia estesa" è necessario presentare il certificato di garanzia, insieme alla ricevuta di acquisto originale recante la data. Questo vale anche per qualsiasi proprietario secondario o successivo.
- Il prodotto deve apparire nel suo stato originale, cioè le uniche parti utilizzate devono essere state fornite da STOKKE e devono essere destinate all'uso sul prodotto o insieme ad esso. Qualsiasi eccezione rispetto a queste condizioni richiedono il previo consenso scritto di STOKKE.
- Il numero di serie del prodotto non deve essere stato distrutto o rimosso.

La "Garanzia estesa" STOKKE non copre:

- Problemi causati da normali sviluppi nelle parti che compongono il prodotto (es. cambi di colorazione, usura).
- Problemi causati da variazioni minori nei materiali (es. differenze di colori tra le parti).
- Problemi causati da influenza estrema proveniente da fattori esterni come sole, luce, temperatura, umidità, inquinamento ambientale, ecc.
- Danni causati da incidenti/infortuni - ad esempio cadute da una certa altezza. Lo stesso vale se il prodotto è stato sottoposto a sforzi eccessivi, ad esempio in termini del peso collocato su di esso.
- Danni inflitti al prodotto da influenze esterne, ad esempio quando il prodotto viene trasportato o spedito come bagaglio.
- Danni consequenziali, ad esempio danni inflitti su qualsiasi persona e/o qualsiasi altro oggetto.
- Se sul prodotto sono stati installati accessori non forniti da Stokke, la "Garanzia estesa" viene a cessare.
- La "Garanzia estesa" non si applica ad alcun accessorio che sia stato acquistato o fornito insieme al prodotto, o in un momento successivo.

STOKKE, ai sensi della "Garanzia estesa":

- Sostituirà oppure - se STOKKE preferisce così - riparerà la parte difettosa, o il prodotto nella sua interezza (se necessario), a patto che il prodotto sia consegnato a un rivenditore.
- Coprirà i normali costi di trasporto per qualsiasi parte di ricambio/prodotto da STOKKE al rivenditore dal quale il prodotto è stato acquistato. - Nessun costo di viaggio a carico dell'acquirente è coperto ai sensi della garanzia.
- Si riserva il diritto di sostituire, al momento in cui la garanzia sia chiamata in causa, le parti difettose con parti che presentino un design approssimativamente uguale.
- Si riserva il diritto di fornire un prodotto sostitutivo nei casi in cui il prodotto in questione non venga più realizzato al momento in cui la garanzia viene chiamata in causa. Tale prodotto dovrà essere di corrispondente qualità e valore.

Come chiamare in causa la "Garanzia estesa":

In generale, tutte le richieste relative alla "Garanzia estesa" dovranno essere presentate al rivenditore presso il quale il prodotto è stato acquistato. Tali richieste dovranno essere presentate il prima possibile dopo la scoperta di qualsiasi difetto, e dovranno essere accompagnate dal certificato di garanzia così come dalla ricevuta di acquisto originale.

Documentazione/prove confermant i difetti di produzione dovranno essere presentate, normalmente portando il prodotto al rivenditore, oppure dovranno essere presentate in altra forma al rivenditore o ad un rappresentante vendite STOKKE per essere ispezionate.

Il difetto verrà risolto in conformità con le disposizioni sopra elencate se il rivenditore o un rappresentante vendite STOKKE stabilisce che il danno è stato causato da un difetto di produzione.

重要!大切に保管し、必要に応じてお読みください。

本製品を組み立てて使用する前に、取扱説明書の記載事項をすべてお読みください。

使用に関する一般的な情報

取扱説明書の指示に従ってストック マイキャリアーの調節ができない場合は、製品を使用しないでください。

ストック マイキャリアーは、(A)保護者向けのメインハーネス、(B)フロントキャリアー、(C)バックキャリアーの3つのパーツに分かれています。抱っこときは(B)のフロントキャリアーと(A)のメインハーネスを使用します。おんぶのときは(C)のバックキャリアーと(A)のメインハーネスを使用します。

(D)アルミニウム製のバックサポート

アルミバックサポートは主に赤ちゃんをおんぶするときに使用します。バックキャリアーをハーネスに取り付ける際には、使用説明書にあるようにアルミバックサポートがバックキャリアーにオレンジの帯紐でしっかりロックされているか確認してください。

だっこの仕方

フロントキャリアーを肩のストラップにつける際には、リングを掛ける4つの輪があります。わきの高さにある輪を選んでください。

フロントキャリアーを使う 一対面式抱っこ

対面式抱っこでストック マイキャリアーを使用すると、お子さまは「ハッピーヒップ・ポジション」をとることになります。お子さまはゆったりと座れ、背中やおしり、腿にしっかりとサポートを得られます。

使用時期: 新生児 (3.5kg/7.7ポンド以上、53cm/21インチ以上) から首がすわるまで。赤ちゃんが長い時間同じ姿勢でいることは望ましくないため、初めのうちはストック マイキャリアーの使用を10-15分程度に留めることをおすすめします。

使用方法: ストッケ マイキャリアーを調節して、お子さまの頭が大人の胸のあたりにくるようにします。これがお子さまにとってもっとも安全な位置です。身長の高い方の場合、この高さにお子さまを持ってくるには、ウエストベルトをかなり高い位置で締め、ショルダーストラップで調節するようにしてください。お子さまの成長に応じて、ウエストベルトの位置は少しずつ下げることができます。フロントキャリアーの幅を調節して、お子さまの背中をしっかりと支えるようにします。お子さまが下の方にずり落ちると、お子さまの呼吸を妨げることになり危険です。お子さまの頭をしっかりと支える必要があります。メインハーネスのバックルを上または下にスライドし、フロントキャリアーのストラップの長さを調節して、お子さまの頭がぐらつかないようにしてください。

警告: 赤ちゃんの鼻や口のまわりに、常に正常な呼吸ができるだけの十分なスペースがあるように注意してください。

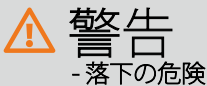

警告: ご使用の前に、この取扱説明書に記載された注意事項と使用方法をよくお読みになり、正しくご理解いただいたうえでお使いください。お子さまの安全に責任を持って本製品をご使用ください。

警告: 取扱説明書を読み、記載された注意事項と使用方法を十分に理解した人以外は、本製品を使用しないでください。本製品を使用する人は、本製品を適切に使用するために必要な身体的能力と経験を備えていなくてはなりません。

警告: お子さまから決して目を離さないでください。



警告: お子さまが本製品をおもちゃにしたり、本製品のそばで遊んだりしないように注意してください。

警告: お子さまを本製品に乗せている間、お子さまから決して目を離さないでください。

警告: 本製品を使用中に使用者ご自身の動きやお子さまの突然の動きでバランスを崩すおそれがあるので注意してください。

警告: 前かがみになったり、身を乗り出したりするときは注意してください。

警告: 赤ちゃんがバランスをくずしたり転落するのを防ぐため、腰を曲げずにひざを曲げてしゃがんでください。

警告: 本製品は運動時の使用には適していません。

警告: 傾斜のある場所や凹凸のある場所を歩く際、また階段の上り下りの際には特に注意してください。お子さまの安全に責任を持って本製品をご使用ください。

警告: 本製品は体重が3.5kgから15kgまで(7.7ポンドから33ポンドまで)のお子さまにのみご使用ください。

警告: 小さなお子さまの場合、足を通す穴から落下するおそれがあります。取扱説明書の指示に従ってご使用ください。

警告: 赤ちゃんの足に合うように、足回りを調節してください。

警告: お子さまの首がすわるまでは必ず抱っこの状態でかつ対面式でご使用ください。

警告: お子さまを本製品に乗せたり、本製品から降りたりする際には細心の注意を払ってください。必ず取扱説明書の指示に従ってください。

警告: バックルやスナップボタン、ストラップ、調節器具は、ご使用の前に安全性に問題がないかを確認してください。

警告: 部品が破損・紛失したり、またひどく摩耗した場合は絶対に本製品を使用しないでください。

警告: 本製品にストックの純正以外のアクセサリーや交換部品を使用しないでください。

警告: 洗濯の前に、カラビナ(D字型金具)を取り外してください。そのまま洗濯すると洗濯機を傷めるおそれがあります。

警告: お子さまを本製品に乗せている間は熱いものを飲んだり食べたりしないでください。

警告: フロントキャリアーを使用の際、お子さまをキャリアーから降ろすまでは、絶対にウエストベルトを外さないでください。

警告: 赤ちゃんの鼻や口のまわりに、常に正常な呼吸ができるだけの十分なスペースがあるよう注意してください。

警告: バックキャリアーをご使用の際は、必ず赤ちゃんの肩用ハーネスを使用してください。

警告: 必ず、プラスチックリングロックでリングをロックしてください。

警告: 本製品で一度に運べる赤ちゃんは一人だけです。

フロントキャリアーを使う - 前向き抱っこ

前向き抱っこでお子さまが快適に座るためには腿と腿の間にくる布の幅はやや細くなければなりません。しかし、この向きでお子さまが自然な姿勢をとるためには、おしりとふともも上部をしっかり支えられるよう、おしりの下にくる布は広めでなければなりません。

使用時期: お子さまの首がすわったらお使いいただけます。お子さまによって成長の速度は異なりますが、使用開始の目安は生後4カ月以上です。

お子さまが前向き抱っこに不安な様子を見せたら、対面式抱っこに戻してください。ご両親の顔が見えれば、お子さまは初めての場所に行くときでも安心していられます。

使用方法: 赤ちゃんを前向きにする前に、フロントキャリアー下部の両サイドのボタンとファスナーを忘れずに開けてください。フロントキャリアーは対面式のときより、やや長くなっています。

バックキャリアーを使う

おんぶでストック マイキャリアーを使用すると、お子さまは「ハッピーヒップ・ポジション」となることになります。お子さまはゆったりと座れ、背中やおしり、腿にしっかりとサポートを得られます。

使用時期: お子さまがひとりでお座りができるようになり、身長が72cm (28インチ) 以上になれば、バックキャリアーを使い始めることができます。

使用方法: まずバックキャリアーのメインハーネスへの取り付け方を取扱説明書で確認し、正しく取り付けてください。取り付けが終わったら、お子さまを本製品 (バックキャリアー+メインハーネス) に乗せ、キャリアーの幅を調節してから、背中にまわしておんぶしてください。ストック マイキャリアーを調節して、お子さまが大人の肩のあたりによりかかれるようにします。お手持ちの鏡で定期的にお子さまの様子を確認してください。お子さまが眠ったら、上部のポケットの中からスリープサポートを出して取り付けてください。

洗濯に関する注意事項

メインハーネスは30°Cの液温で手洗いできます。洗濯の前に、アルミニウム製のバックサポートは取り外してください。

フロントキャリアーとバックキャリアーは40°Cのお湯で洗濯機で洗えます。洗濯の前に、カラビナ (D字型金具) を取り外してください。

無漂白洗剤を使用してください。軽く脱水し、濡れている間に形を整えてください。直射日光や暖房の熱は避け、平らに広げて室内で乾かしてください。タンブル乾燥とアイロンかけはしないでください。

保証申し立ての権利と延長保証

ストック マイキャリアー (以下「製品」) に関する保証申し立ての権利と延長保証は、世界中どこでも適用されます。

保証申し立ての権利

お客さまは、消費者保護に関する法律にもとづいて保証申し立ての権利を有します。消費者保護に関する法律は国によって異なります。

一般的に、ストック ASIは、消費者保護に関する法律にもとづいて消費者が有する権利に加えて、お客さまになんらの追加の権利も認めるものではありません。しかしながら本製品に関しては、以下に記載の「延長保証」を設けています。消費者保護に関する法律にもとづいて消費者が有する権利は、この「延長保証」の規定に追加されるものであって、「延長保証」の規定によって制限を受けるものではありません。

ストックの「延長保証」

STOKKE AS (Parkgata 6, N-6003 Ålesund, Norway) では、お買い上げいただいた製品を当社の保証データベースにご登録いただいたお客様には「保証延長サービス」を提供しています。ご登録は当社のウェブページ www.stokke.com/guarantee からいただけます。ご登録いただきますと、保証証明書を発行し、Eメールまたは通常の郵便物でお客様にお届けします。

保証データベースへご登録いただいた製品の所有者は、以下の「延長保証」を受ける権利を得ます。

- ・ 本製品の製造上の欠陥に対する3年間の保証

この「延長保証」は、製品が贈答品でも中古で購入した品でも適用されます。従って、保証期間内であれば、製品の所有者であれば誰でも「延長保証」のサービスを受けることができます。ただし、製品の所有者は延長保証の保証書を提示する必要があります。

ストックの「延長保証」を受けるための条件:

- ・ 製品が通常の範囲内で使用されていること。
- ・ 製品が本来の用途でのみ使用されていたこと。
- ・ 製品が取扱説明書に記載されたとおりの通常の方法でメンテナンスされていたこと。
- ・ 「延長保証」を受けるにあたり、延長保証の保証書のほか、ご購入日の日付の入ったレシートが領収書 (もしくはそれに準ずる) 原本が必要となります。これは中古品や贈答品の場合も同様です。
- ・ 製品が原状のままであること。製品にはストックの純正部品のみが使用されていること。またこれらの部品は、本来の目的で製品に使用されていること。ストックから事前に書面での承諾を得ずに、製品の仕様を変更することはできません。
- ・ 製品のシリアル番号の部分が破壊されたり、取り外されたりしていないこと。

ストックの「延長保証」は次の場合には適用されません:

- ・ 製品を構成する部品の通常の変化、経年により生じた問題 (例: 変色、摩損)。
- ・ 製品に使用された素材のわずかな違いにより生じた問題 (例: 部品の色の違い)。
- ・ 日光や照明、温度、湿度、環境汚染などの外的要因からの多大な影響により生じた問題。
- ・ 高い場所からの落下など、偶発の事故により生じた損傷。また重すぎるものを載せるなど、製品に過度の負担がかかって生じた損傷。
- ・ 例えば製品が手荷物として輸送される間に生じる損傷などの、外的要因により生じた損傷。
- ・ 人や物に対して生じた損害などの、間接的な損害。
- ・ 製品にストックの純正以外のアクセサリを取り付けた場合は「延長保証」は無効となります。
- ・ 「延長保証」は製品と同時に購入または供給されたアクセサリには適用されません。後日購入または供給されたアクセサリにも適用されません。

ストック「延長保証」の内容:

- ・ ストックの判断により、欠陥部品の交換あるいは修理、また必要であれば製品自体の交換を行います。製品を販売店に持ち込んでいただくことが条件となります。
- ・ 部品または製品自体の交換の際、ストックから製品をご購入いただいた販売店までの通常の輸送費を負担します。お客さまが製品を販売店にお持ち込みになる際の交通費は保証の対象ではありません。
- ・ 本延長保証にもとづき欠陥部品を交換する際、ストックは欠陥部品をほぼ同等のデザインの部品と交換する権利を有します。
- ・ 本延長保証にもとづき製品を交換する際に該当製品の製造が終了している場合、ストックは代替品を提供する権利を有します。代替品の品質と価値はは該当製品と同等のものとなります。

「延長保証」を受けるには:

原則として、「延長保証」に関する請求は製品をお買い上げになった販売店にお申し出いただけます。製品になんらかの欠陥や問題が発生した場合は、すみやかに請求を行ってください。その際、延長保証の保証書と製品購入時のレシートか領収書 (もしくはそれに準ずる) 原本が必要となります。

製品の製造上の欠陥を確認できる証拠書類を提示していただく必要がありますが、通常は製品をお買い上げになった販売店にお持ち込みいただくか、あるいはその他の方法によって、販売店またはストックの販売担当者に確認のために製品を提示していただけます。

販売店またはストックの販売担当者が、提示された損害が製品の製造上の欠陥により生じたものであると判断した場合、ストックは上記の延長保証規定に従って製品の修理・交換を行います。

중요! 나중에 참고할 필요가 있으니 잘 보관하십시오.

소프트 캐리어 제품을 조립하고 사용하기 전에 설명서의 모든 내용을 읽어주십시오.

일반 사항 및 정보

본 사용설명서 상의 지침에 따라Stokke® MyCarrier(스토케 마이-캐리어)를 조절하실 수 없다면, 사용을 중지하십시오.

Stokke® MyCarrier(스토케 마이-캐리어)는 세 부분으로 구성됩니다. (A) 부모를 위한 메인 안전띠 몸체(main harness), (B) 프론트 캐리어(앞쪽), (C) 백 캐리어(등쪽). 아이를 귀하의 가슴 앞쪽으로 안을 경우, 메인 안전띠몸체(main harness)와 프론트 캐리어를 사용합니다. 아이를 등에 업을 경우, 메인 안전띠몸체와 백 캐리어를 사용합니다.

(D) 알루미늄 등받침

알루미늄 등받침은 주로 아이를 등에 업을 경우 사용하도록 되어있습니다. 후면 캐리어를 본 장비에 조립할 때, 알루미늄 등받침을 설명서대로 오렌지색 끈을 통해 후면 캐리어에 잠급니다.

전면 캐리어

전면 캐리어를 어깨 끈에 맬 경우, 카라비너를 연결하는 4개의 방법 혹은 고리가 있습니다. 거드랑이 선상에 있는 고리를 선택하십시오.

프론트 캐리어(앞쪽)

- 마주보기 자세로 사용하기

Stokke® MyCarrier(스토케 마이-캐리어)를 마주보기 자세로 착용할 경우, 아기가 "Happy hip position"(해피-힙 포지션)을 취할 수 있습니다. 이 자세는 아기의 등, 엉덩이, 허벅지 부위를 모두 잘 지지해 주는 자세로, 넓게 앉은 모습입니다.

사용시기: 신생아(최소3.5킬로그램, 53센티미터 이상) 때부터, 아기가 머리를 가눌수 있을 때까지입니다. 아기들은 다양한 자세를 필요로 합니다. 따라서 처음 사용할 때는 아기가Stokke® MyCarrier(스토케 마이-캐리어)에서 보내는 시간을 10~15 분이 넘지 않게 할 것을 권장합니다.

사용방법:

아기의 머리가 사용자의 가슴 윗부분까지 올라오도록Stokke® MyCarrier(스토케 마이-캐리어)를 조절합니다. 이 위치가 아기에게 가장 안전한 위치입니다. 만약 키가 큰 사람이라면, 허리벨트를 허리의 상당히 높은 곳에 위치시키고, 어깨끈을 조절해서 아기의 머리가 사용자의 가슴 윗부분까지 올라오도록 해야 할 것입니다. 아기의 키가 성장할수록, 귀하의 허리벨트 위치를 조금씩 낮출 수 있습니다.

프론트 캐리어의 넓이를 적당히 조절해서, 아기의 등부위가 편안하게 지지받을 수 있게 합니다. 아기가 아래쪽으로 미끄러지면 호흡에 문제가 생길 수 있기 때문에, 아기가 아래쪽으로 미끄러지지 않게 하십시오.

아기의 머리는 언제나 완전하게 받쳐주어야 합니다. 아기의 머리를 완전히 받쳐주는 위치를 잡기 위해, 안전띠몸체(harness)의 버클들을 아래위로 조절하고, 프론트 캐리어의 끈길이를 조절해야 합니다.

아기가 편안하게 호흡할 수 있도록, 아기의 입과 코 주위에는 항상 충분한 공간이 확보되어야 합니다.

경고 - 추락 위험

주의: 이 제품을 사용하기 전에, 사용설명서 상의 주의사항과 지침들을 읽고 꼭 숙지하십시오-소중한 자녀의 안전은 귀하의 책임입니다.

주의: 제품 사용에 앞서, 사용설명서 상의 주의사항과 지침을 읽지 않았거나, 충분히 이해하지 못한 사람이 제품을 사용하지 못하도록 하십시오. 이 제품을 사용하는 모든 사람이 제품을 사용할 수 있는 경험과 제품 사용시에 필요한 신체적 능력을 가지고 있는지 꼭 확인하십시오.

주의: 제품사용시, 어떠한 경우라도, 아이를 절대 혼자 내버려두지 마십시오.



주의: 어떠한 경우라도 아이가 제품을 가지고 놀거나 제품의 주위에서 놀지 않도록 하십시오.

주의: 아이가 캐리어의 끈을 착용한 상태에서는 절대 아이에게서 주의를 떼지 마십시오.

주의: 귀하나 아이의 움직임으로 인해, 몸의 중심(밸런스)이 반대쪽으로 영향을 받을 수 있으니 주의하십시오.

주의: 앞쪽으로 구부리거나 기댈 때 주의하십시오.

주의: 아기가 떨어지거나 중심을 잃는 것을 방지하려면, 구부리거나 몸을 낮출 때 허리를 사용하지 말고 무릎을 구부립니다.

주의: 이 캐리어 제품은 스포츠 활동시, 착용에 적합하지 않습니다.

주의: 바닥이 고르지 못한 곳이나 그 주변, 또는 계단을 오르내릴 때에는 더욱 세심한 주의를 기울이십시오-소중한 자녀의 안전은 귀하의 책임입니다.

주의: 이 제품은 아이의 몸무게가 3.5~15킬로그램 사이인 경우에만 사용하십시오.

주의: 작은 아기는 캐리어의 다리 구멍 사이로 추락할 수 있습니다. 사용설명서 상의 지침을 따르십시오.

주의: 아기의 다리가 편안하도록 다리 통과부분을 조절합니다.

주의: 아기가 머리를 바로 세우고 가눌 수 있을 때까지는, 반드시 아기의 얼굴 방향이 귀하를 향할 수 있도록 마주보기 자세로 착용하십시오.

주의: 아이를 캐리어에서 메거나 풀 때에는 항상 세심한 주의를 기울이십시오. 항상 사용설명서 상의 지침을 따르십시오.

주의: 매번 사용에 앞서, 모든 버클, 똑딱이 단추, 끈들이 안전하게 조절되고 장착되었는지 확인하십시오.

주의: 제품의 일부라도 손상되거나, 닳거나, 분실되거나, 과도하게 마모된 경우는 절대 제품을 사용하지 마십시오.

주의: 스토케 사가 생산한 부품이나 액세서리만 이 제품과 함께 사용하십시오.

주의: 세탁 전에 캐러비너(안전고리)들을 제거하십시오. 미 탈착시, 세탁기에 손상이 초래될 수 있습니다.

주의: 아기를 캐리어에 안고 있을 때에는 절대 뜨거운 음료나 음식을 섭취하지 마십시오.

주의: 프론트(앞쪽) 캐리어를 사용할 경우, 아이를 내려놓기 전까지는 절대 허리 벨트를 풀지마십시오.

주의: 아기가 캐리어에서 편안하게 보통 때처럼 숨쉴 수 있도록, 항상 아기의 코와 입 주위에 충분한 공간을 확보해 주십시오.

주의: 후면 캐리어로 사용할 때, 항상 아기의 어깨 끈을 사용해야 합니다.

주의: 항상 카라비너를 플라스틱 카라비너 잠금 장치에 잠급니다.

주의: 본 제품으로 한번에 한 명 이상의 아이를 운반하면 안됩니다.

프론트 캐리어(앞쪽)

- 앞방향보기 자세로 사용하기

아기가 앞방향을 보는 자세로 프론트 캐리어를 사용하게 될 경우, 캐리어의 허벅지 사이 천을 좁혀서 아기가 편안한 자세로 취하게 해야 합니다. 하지만 이 자세로 사용하게 될 경우, 엉덩이 아래쪽 천은 넓게 펴서, 아기의 허벅지 위쪽과 시트를 지지하게 해서 아기가 인체공학적으로 가장 편안한 자세를 취할 수 있게 하세요.

사용시기: 아기가 머리를 혼자 가눌 수 있어야만 이 자세로 사용할 수 있습니다. 모든 아기들의 경우에 따라 틀리지만, 대략적으로 생후 4개월 이후에 이 자세로 사용할 수 있습니다.

만약 아기가 이 자세에서 불편해 하는 것처럼 느껴진다면, 아기를 마주보기 자세로 사용하십시오. 마주보기 자세에서 부모를 바라봄으로써, 아기는 새로운 주위환경에서도 안정감을 느낄 수 있습니다.

사용방법: 아기를 돌려 앉히기 전에, 먼저 프론트 캐리어의 하단부에 있는 2개의 단추와 지퍼를 여는 것을 잊지마세요. 이렇게 함으로써, 프론트 캐리어는 조금 더 길어 집니다.

백 캐리어(등쪽) 사용하기

Stokke® MyCarrier(스토케 마이-캐리어)를 이용해서 아기를 등에 업었을 경우, 아기는 편안한 "Happy hip position"(해피-힙 포지션)을 취할 수 있습니다. 이 자세는 아기의 등, 엉덩이, 허벅지 부위를 모두 잘 지지해 주는 자세로, 넓게 앉은 모습입니다.

사용시기: 아기가 혼자서 앉을 수 있고, 아기의 키가 72 센티미터 이상일 경우에, 백 캐리어 방식으로 착용을 시작할 수 있습니다.

사용방법: 안전띠몸체(harness)에 백 캐리어를 조립하는 방법을 사용지침서를 통해서 숙지하세요. 조립이 완료되면, 아기를 캐리어에 앉힌 뒤, 캐리어의 폭을 조절한 후, 캐리어를 등 뒤로 들어 올립니다. Stokke® MyCarrier(스토케 마이-캐리어)를 조절해서, 아기가 귀하의 어깨 부분에서 편안하게 휴식을 취할 수 있도록 합니다. 포켓 거울을 사용해서, 수시로 아기가 편안한 상태인지 확인하십시오. 아기가 잠들면, 포켓에 있는 수면용 받침을 부착해 주십시오.

세탁 요령

메인 안전띠몸체는 30°C 온도의 물에서 손 세탁하십시오. 세탁전에 알루미늄 등받침대를 빼주세요. 프론트 캐리어 및 백 캐리어는 40°C 온도로 세탁기로 세탁할 수 있습니다. 세탁전에 캐러비너(안전고리)들을 제거해 주세요. 표백제가 첨가되지 않은 세제를 사용하세요. 세탁기의 탈수(spin-dry) 강도는 약하게 해주세요. 원상태를 유지하기 위해 젖었을 때는 펼쳐당겨주세요. 직사광선이나 직접적인 열은 피하고, 실내 온도에서 평평하게 해서 말려주세요. 회전식 가열건조(tumble dry) 나 다림질을 하지 마십시오.

불만사항과 보증연장에 대한 권리

Stokke® MyCarrier(스토케 마이-캐리어) 제품에 대해서 전 세계에 적용되며, 이하부터는 제품으로 지정한다.

불만 제기에 대한 권리

소비자는 언제나라도 각 국가별 현지 소비자 보호법령에 근거하는 불만제기에 대한 권리를 보장받는다.

아래부분에 보증연장(Extended Warranty)에 대해 설명이 되어있지만, 일반적인 경우, STOKKE AS(스토케 사)는 언제나라도 현행 소비자 보호법령에 명시된 권리 이상의 권리를 부여하지 않는다. 현행 소비자 보호법령 상의 권리는 언제나라도 유효하기 때문에, 보증연장에 해당되는 고객에게 이 권리(소비자 보호법령 상의 권리)는 부가적인 권리며, 이에 따라 소비자 보호법령상의 권리는 보증연장상의 권리에 의해 영향을 받지 않는다.

스토케 "보증연장(EXTENDED WARRANTY)"

그렇지만, Parkgata 6, N-6003 Ålesund, Norway에 위치한 STOKKE AS사는, 당사 보증 데이터 베이스에 해당사 제품을 등록하는 고객들에게는 "연장 보증"을 허용하고 있다. 등록은 당사의 웹 페이지 www.stokkewarranty.com을 통해 가능하다. 등록이 된 이후 보증서가 발행되고 이메일이나 우편으로 고객에게 송부된다.

보증 데이터베이스에 등록함으로써, 해당 제품의 소유주는 아래와 같은 "보증연장(Extended Warranty)"의 혜택을 부여받는다.

- 제품의 제조상 결함에 대한 3년간의 보증서비스.

"보증연장(Extended Warranty)" 혜택은 제품을 선물로 증여받거나, 중고로 구매한 경우에도 적용된다. 결론적으로 말하자면, 소유주에 의해 보증서가 제시되고, 보증기간이 내러면, 제품의 소유주가 누구인지에 관계없이, 소유주는 "보증연장(Extended Warranty)" 서비스를 요구할 수 있다.

스토케 "보증연장(Extended Warranty)" 혜택을 유지하기 위해서는 아래의 조건들이 지켜져야 한다.

- 일반적인 사용.
- 제품이 제작된 원래의 사용목적에 맞도록 제품을 사용해야만 한다.
- 제품의 유지관리/사용지침 메뉴얼에 따라 일상적인 유지관리를 해야한다.
- "보증연장(Extended Warranty)" 서비스를 요구할 경우, 보증서가 제시되어야 하며, 날짜가 날인된 원본 구매영수증도 함께 제시되어야 한다. 이 조건은 제품을 중고로 구매한 후속 소유주들에게도 동일하게 적용된다.
- 제품은 원상태와 같이 제시되어야하며, 사용된 부품들은 전적으로 스토케 사가 공급한 것이어야 하며, 이 제품에 사용하도록 허용되었어야 하며, 적함하게 사용된 경우라야 한다. 어떠한 변형(deviations)도 스토케 사의 사전 서면동의서를 요청해야 한다.
- 제품의 일련번호가 제거되거나 훼손되어서는 안된다.

스토케 "보증연장(Extended Warranty)" 은 아래와 같은 경우에는 적용되지 않는다.

- 제품을 구성하는 부품들의 일반적인 변형으로 제기된 문제(예: 제품의 마모나 색상의 변색).
- 경미한 수준의 원료변화로 제기된 문제(예:부품간의 색상차이)
- 태양/광선, 온도, 습도, 환경적 오염 등과 같은 외부 요소들의 극단적인 영향으로 제기된 문제.
- 사고로 인해 제기된 손상-예: 높은 곳에서 떨어뜨린 경우. 제품에 과도한 충량이 적재되는 것처럼, 제품에 너무 무리가 가해져서 손상이 발생한 경우.
- 외부적인 영향으로 제품에 손상이 발생한 경우, 예를 들면 제품이 수하물로 운송되는 과정에서의 손상.
- 간접적인 손상, 예를 들면 어떤 사람이나, 다른 사물에 의해 초래된 손상.
- 스토케사에서 공급받지 않은 악세사리가 제품에 부착된 경우, "보증연장(Extended Warranty)"의 효력은 상실된다.
- "보증연장(Extended Warranty)"은 제품과 함께, 또는 추후에, 구매하거나 공급받은 어떤 종류의 악세사리에도 적용되지 않는다.

스토케 사의 "보증연장(Extended Warranty)"은 아래와 같이 적용된다.

- 해당 제품이 소매판매점(구입처)에 전달된 경우, 문제가 발생한 부품 혹은 제품 전체(필요시)를 교체 또는 - 스토케 사가 이 방식을 선호할 경우- 수리해 준다.
- 부품이나 제품의 교체를 위해서, 소요되는 일반적인 운송비용(스토케사에서 제품을 구매한 소매판매점까지)은 스토케 사가 부담한다. - 하지만 구매자 측에서의 이동비용이나 운반비용은 이 "보증연장(Extended Warranty)" 규정에서 제외된다.
- 스토케사는 보증서비스 요청이 발생한 시점에, 하자부품을 그에 상응하는 대략적으로 동일한 디자인의 부품으로 교체해 줄 수 있는 권리를 보유한다.
- 스토케 사는 보증서비스 요청이 발생한 시점에, 해당 제품이 더 이상 제조되지 않는 경우, 대체 제품을 공급할 수 있는 권리를 보유한다. 대체 제품은 원 제품의 가격과 품질에 상응하는(동일 수준) 제품으로 한다.

"보증연장(Extended Warranty)" 서비스를 요구하는 방법:

일반적으로, "보증연장(Extended Warranty)"에 관한 모든 요구사항들은 제품을 구매한 소매판매점(reseller)에서 이루어져야한다.

이러한 보증서비스의 요구는 제품의 하자가 발견된 후, 최대한 빠른 시간 안에 이루어져야 하며, 구매영수증 원본과 보증서가 함께 제시되어야 한다.

제조상의 결함을 확인할 수 있는 증빙서류(증거가 제시되어야 하는데,

보험의 경우, 확인을 위해서 해당 제품을 소매판매점에 가지고 오거나, 또는 소매판매점(reseller)이나 스토케 판매대리점(sales representative)에 확인을 위해 해당 제품을 제시한다.

소매판매점이나 스토케 대리점에서 제품의 손상이 제조상의 결함에 기인한 것으로 결정하면, 해당 제품의 하지는 상기 조항들에 근거해 구제받을 수 있다.

BELANGRIJK! BEWAREN VOOR RAADPLEGEN IN DE TOEKOMST

Lees alle instructies zorgvuldig door alvorens de Stokke® MyCarrier in elkaar te zetten.

Algemene informatie

Gebruik de Stokke® MyCarrier niet wanneer u deze niet kunt bevestigen op de manier zoals in de handleiding vermeld.

De Stokke® MyCarrier bestaat uit drie onderdelen. Een (A) basisframe voor de volwassene, een (B) buikdrager en een (C) rugdrager. Wanneer u het kind op uw buik draagt, gebruik dan de buikdrager en het basisframe. Wanneer u het kind op uw rug draagt, gebruik dan de rugdrager en het basisframe.

(D) Aluminium strip

De aluminium rugsteun is vooral bedoeld voor wanneer u een kind op uw rug draagt. Wanneer u de achterste drager op het harnas bevestigt, moet u ervoor zorgen dat de aluminium rugsteun door de oranje band op zijn plaats wordt gehouden, zoals beschreven in de handleiding.

Vooran dragen

Als u de voorste drager aan de schouderriemen bevestigt, zijn er 4 opties of lussen waaraan u de karabijnhaak kunt bevestigen. Kies de lus die zich ter hoogte van uw oksel bevindt.

Gebruik van de buikdrager - kind kijkt u aan

Wanneer het kind met het gezicht naar u in de Stokke® MyCarrier zit, bevindt het zich in de "Happy hip position". Dit is een brede zit waarbij de rug, billen en bovenbenen van het kind goed ondersteund worden.

Wanneer te gebruiken: Voor pasgeboren kinderen (minimum 3,5 kg en 53 cm) tot het kind het hoofd zelfstandig rechtop kan houden. Baby's hebben afwisseling nodig. Daarom adviseren wij u het kind niet te lang in de Stokke® MyCarrier te dragen. Begin met 10-15 minuten.

Gebruik: Bij gebruik van de Stokke® MyCarrier is het van belang, dat het hoofd van de baby hoog op uw borstbeen rust. Dit is de veiligste plek voor de baby. Wanneer u lang bent, betekent dit dat u de heupband hoog om uw heup dient te dragen en de schouderbanden moet aantrekken. Wanneer de baby groter wordt, kunt u de heupband laten zakken.

Verstel de wijde van de buikdrager zodanig dat de rug van de baby goed ondersteund wordt. De baby mag niet naar beneden glijden, dit kan de ademhaling beïnvloeden.

Zorg ervoor dat het hoofd van de baby volledig ondersteund wordt. Om de juiste positie te bereiken kunt u de gespen van het basisframe naar boven of beneden bijstellen en de lengte van de schouderbanden aan de buikdrager aanpassen.

Zorg ervoor dat het kind voldoende ruimte rond neus en mond heeft om normaal te kunnen ademen.

⚠ WAARSCHUWING! - GEVAAR VOOR VALLEN

WAARSCHUWING: Wees er zeker van dat u alle waarschuwingen en instructies in deze handleiding goed hebt gelezen en begrepen. U bent verantwoordelijk voor de veiligheid van uw kind.

WAARSCHUWING: Zorg ervoor dat IEDEREEN die het artikel gebruikt de instructies en waarschuwingen in deze handleiding zorgvuldig heeft gelezen en begrepen. Verzekert u ervan dat iedereen die dit artikel gebruikt de juiste lichamelijke conditie en ervaring heeft om met dit artikel om te gaan.

WAARSCHUWING: Laat uw kind nooit alleen



WAARSCHUWING: Laat kinderen NOOIT met of bij het artikel spelen.

WAARSCHUWING: Laat uw kind NOOIT alleen wanneer het zich in het artikel bevindt.

WAARSCHUWING: Bij het maken van een beweging door uzelf of door uw kind, kunt u uit balans raken.

WAARSCHUWING: Let op wanneer u voorover buigt of leunt.

WAARSCHUWING: Om te vermijden dat de baby er uit valt of zijn/haar evenwicht verliest, moet u uw knieën en niet uw taille gebruiken wanneer u zich buigt of laat zakken.

WAARSCHUWING: Stokke® MyCarrier is niet geschikt voor gebruik op de fiets en tijdens het sporten.

WAARSCHUWING: Let goed op wanneer u op oneffen ondergrond loopt of wanneer u de trap op of af loopt. U bent verantwoordelijk voor de veiligheid van uw kind.

WAARSCHUWING: Dit artikel is geschikt voor kinderen tussen de 3,5 en 15 kg.

WAARSCHUWING: Kleine kinderen kunnen door de beenopening glijden. Volg de instructies op.

WAARSCHUWING: Pas de opening voor de benen aan, zodat de benen van de baby goed zitten.

WAARSCHUWING: Het kind dient met het gezicht naar u toe gekeerd te zitten, totdat het sterk genoeg is om het hoofd rechtop te houden.

WAARSCHUWING: Wees voorzichtig wanneer u het kind in Stokke® MyCarrier zet of eruit haalt. Volg altijd de instructies op.

WAARSCHUWING: Controleer voor elk gebruik zorgvuldig de sluitingen van de gespen, banden en verbindingen.

WAARSCHUWING: Dit artikel NOOIT gebruiken wanneer het is beschadigd of versleten of wanneer onderdelen ontbreken.

WAARSCHUWING: Gebruik dit artikel uitsluitend in combinatie met accessoires en of reserveonderdelen van Stokke.

WAARSCHUWING: Verwijder de karabijnhaak voor het wassen. Deze kunnen de wasmachine beschadigen.

WAARSCHUWING: Drink of eet nooit warme dranken of etenswaren, wanneer uw kind zich in de Stokke® MyCarrier bevindt.

WAARSCHUWING: Wanneer u de buikdrager gebruikt, maak de heupband nooit los terwijl het kind zich in de Stokke® MyCarrier bevindt.

WAARSCHUWING: Zorg ervoor dat het kind voldoende ruimte rond neus en mond heeft om normaal te kunnen ademen.

WAARSCHUWING: Gebruik altijd het schouderharnas van baby wanneer u de achterste drager gebruikt.

WAARSCHUWING: Vergrendel de karabijnhaak altijd met de plastic vergrendeling voor de karabijnhaak.

WAARSCHUWING: Dit product is bedoeld om een kind per keer te dragen.

Gebruik buikdrager - kind kijkt naar voren

Wanneer u het kind met het gezicht naar voren in de drager plaatst, dient u het textiel aan de voorkant smaller te maken om het zitcomfort te verhogen. Om ervoor te zorgen dat het kind een goede ergonomische zitpositie heeft is het textiel onder de billen. Zo worden de en de bovenbenen van de baby ondersteund.

Wanneer te gebruiken: Uitsluitend gebruiken wanneer het kind zelfstandig het hoofd recht op kan houden. Elk kind is uniek, maar gemiddeld kan een kind van ongeveer 4mnd+ op deze wijze gedragen worden. Wanneer u merkt dat het kind zich in deze positie niet prettig voelt, draag het kind dan weer met het gezicht naar u toe. Wanneer het kind u aankijkt, voelt het zich veilig in een nieuwe omgeving.

Gebruik: Open, voor u de baby omdraait, de twee knopen en de rits in het onderste deel van de buikdrager. Nu is de buikdrager iets langer.

Gebruik van de rugdrager

Wanneer het kind op uw rug in de Stokke® MyCarrier zit, bevindt het zich in de "Happy hip position". Dit is een brede zit waarbij de rug, billen en bovenbenen van het kind goed ondersteund worden.

Wanneer te gebruiken: Wanneer het kind zelfstandig kan zitten en minimaal 72 cm groot is, kunt u de rugdrager gebruiken.

Gebruik: Lees de instructies hoe u de rugdrager aan het basisframe bevestigt. Wanneer u de rugdrager heeft bevestigd, drapeer deze dan rond het kind en verstel de wijfde van de Stokke® MyCarrier voordat u deze op uw rug neemt. Verstel de Stokke® MyCarrier zodanig dat het kind op uw schoudergebied rust. Controleer met een zakspeigeltje regelmatig of het goed gaat met het kind. Wanneer het kind in slaap valt, kunt u de slaapsteun gebruiken.

Wasinstructies

Het basisframe kan met de hand op 30°C worden gewassen. Verwijder voor het wassen de aluminium strip. De buik- en rugdrager kunnen in de wasmachine op 40°C worden gewassen. Verwijder voor het wassen de karabijnen.

Gebruik wasmiddel zonder bleekmiddel. Licht centrifugeren. Rek de Stokke® MyCarrier in vorm wanneer deze nat is. Drogen bij kamertemperatuur op vlakke ondergrond, niet in direct zonlicht of direct op warmtebron. NIET geschikt voor droger, NIET strijken.

RECHT VAN RECLAMATIE EN AANVULLENDE GARANTIE

Wereldwijd van toepassing op de Stokke® MyCarrier, hierna het artikel genoemd.

RECHT VAN RECLAMATIE

De klant heeft het recht op reclamatie in overeenstemming met de consumentenwetgeving, welke per land kan variëren.

STOKKE AS biedt geen aanvullende rechten op de geldende consumentenwetgeving welke geldt in het betreffende land. wel verwijzen wij naar de "aanvullende garantie" zoals onderstaand vermeld. De rechten van de consument welke zijn neergelegd in de consumentenwetgeving en welke van toepassing is, zijn aanvullend op de bepalingen in de "aanvullende garantie" zoals onderstaand vermeld en worden hierdoor niet aangetast.

"Aanvullende garantie" VAN STOKKE

STOKKE AS, Parkgata 6, N-6003 Ålesund,, Noorwegen geeft echter een 'Aanvullende garantie' aan klanten die hun product registreren in onze garantiedatabase. Dit kan worden gedaan op onze website www.stokkewarranty.com. Na de registratie wordt er een garantiecertificaat gemaakt, dat aan de klant wordt verstuurd per e-mail of gewone post.

Wanneer u zich in de garantiedatabase registreert heeft u recht op de "aanvullende garantie", dit houdt in:

- 3 jaar garantie op fabricagefouten.

De "aanvullende garantie" is ook geldig wanneer u het artikel cadeau heeft gekregen of tweedehands heeft gekocht. Kortom, de eigenaar van het artikel kan aanspraak maken op de "aanvullende garantie" voor zover dit binnen de garantietermijn valt en een geldig garantiecertificaat door de eigenaar kan worden overlegd.

De STOKKE "aanvullende garantie" geldt uitsluitend wanneer:

- Het artikel normaal is gebruikt.
- Het artikel is gebruikt voor het doel waarvoor het bestemd is.
- Het artikel is onderhouden in overeenstemming met de richtlijnen in de handleiding.
- Wanneer de eigenaar aanspraak maakt op de "aanvullende garantie" dient een geldig garantiecertificaat alsmede een gestempelde aankoopbon te worden getoond. Dit geldt ook voor de tweede of daarop volgende eigenaar.
- Het artikel in originele staat verkeerd, dit houdt in dat uitsluitend onderdelen welke zijn geproduceerd door STOKKE en welke bestemd zijn om op of in combinatie met het artikel te gebruiken, zijn gebruikt. Afwijkingen hierop behoeven vooraf schriftelijke toestemming van STOKKE.
- Het artikelnummer van het artikel niet is beschadigd of verwijderd.

De "aanvullende garantie" van STOKKE heeft geen betrekking op:

- Normale slijtage van de onderdelen waaruit het artikel bestaat (bijv. kleurverandering en slijtage door gebruik).
- Kleine verschillen in het materiaal van de verschillende onderdelen (bijv. kleurverschil tussen verschillende onderdelen).
- Aantasting door externe factoren zoals zon/licht, temperatuur, vocht, milieuvervuiling enz.
- Schade veroorzaakt door ongelukken, zoals het laten vallen van grote hoogte. Dit geldt ook wanneer het artikel te zwaar belast is door bijv. het gewicht dat erin geplaatst is.
- Schade ontstaan aan het artikel door externe factoren, bijvoorbeeld wanneer het artikel is verzonden of vervoerd als bagage.
- Gevolgschade, bijvoorbeeld schade toegebracht aan een persoon en/of object.
- Indien accessoires of onderdelen in combinatie met het artikel zijn gebruikt die niet door Stokke zijn geproduceerd, vervalt de "aanvullende garantie".
- De "aanvullende garantie" is niet van toepassing op accessoires die bij het artikel zijn gekocht op dag van aankoop dan wel op een later tijdstip.

In het kader van de "aanvullende garantie" zal STOKKE:

- Het artikel in zijn geheel vervangen, of indien dit de voorkeur van STOKKE heeft, het defecte onderdeel repareren, onder de voorwaarde dat het artikel bij een wederverkoper van STOKKE wordt aangeleverd.
- De normale verzendkosten vergoeden welke verband houden met het vervangen van een onderdeel / artikel van STOKKE naar de wederverkoper waar het artikel is gekocht. Reiskosten van de koper van het artikel worden niet vergoed.
- Het recht voorbehouden om, wanneer aanspraak wordt gemaakt op de garantie, de defecte onderdelen te vervangen door onderdelen die vergelijkbaar zijn en een vergelijkbaar ontwerp hebben.
- Het recht voorbehouden een vervangend artikel te leveren wanneer het artikel in kwestie niet meer wordt geproduceerd op het tijdstip dat aanspraak wordt gemaakt op de garantie. Een dergelijk artikel zal van vergelijkbare kwaliteit en waarde zijn.

Hoe maakt u aanspraak op de "aanvullende garantie":

In het algemeen dient u zich te wenden tot de wederverkoper waar u het artikel heeft gekocht. U dient dit zo snel mogelijk na ontstaan of ontdekken van het defect te gebeuren. U dient het garantiecertificaat alsmede de originele aankoopbon te overleggen.

Het defect zal worden aangetoond door het artikel aan de wederverkoper te tonen. U kunt het artikel naar de wederverkoper brengen of de wederverkoper of vertegenwoordiger van STOKKE vragen het artikel te komen controleren.

Het defect zal worden verholpen in overeenstemming met bovenstaande bepalingen indien de wederverkoper of de vertegenwoordiger van STOKKE van mening zijn dat het defect het gevolg is van een fabricagefout.

VIKTIG! SPAR TIL SENERE BRUK

Les gjennom alle instruksene før du setter sammen og bruker bæreselen.

Generell informasjon

Hvis du ikke kan justere Stokke® MyCarrier i samsvar med instruksene i denne brukerveiledningen, skal du ikke bruke produktet.

Stokke® MyCarrier består av tre deler. En (A) hovedsele for den voksne, et (B) frontbærestykke og et (C) bakbærestykke. Når du bærer barnet på magen, bruker du frontbærestykket og hovedselen. Når du bærer barnet på ryggen, bruker du bakbærestykket og hovedselen.

(D) Aluminiumsryggstøtte

Ryggstøtten i aluminium er i hovedsak ment for bruk når du bærer et barn på ryggen. Når du fester bakbærestykket til hovedselen, sjekk nøye at aluminiumstøtten fester bakbærestykket på plass gjennom det oransje fargede beltet, som beskrevet i instruksjonene.

Bruk av frontbærestykket

Når du fester frontbærestykket til skulderstroppene fins det fire (4) forskjellige alternativer eller sløyfer å feste karabinkroken til. Velg den sløyfen som er i nivå med din armhule.

Bruk av frontbærestykket

– med ansiktet innover

Når barnet har ansiktet innover i Stokke® MyCarrier, har barnet "Happy hip position". Det er en bred sittestilling der barnet har god støtte i rygg, rumpe og lår.

Kan brukes: Fra nyfødt (minimum 3,5 kg og 53 cm) frem til barnet kan holde hodet oppe selv. Babyer trenger variasjon. Derfor anbefaler vi at du bare lar barnet være 10–15 minutter av gangen i Stokke® MyCarrier i begynnelsen.

Slik bruker du bæreselen:

Juster Stokke® MyCarrier slik at hodet til barnet ligger høyt opp på brystkassen din. Dette er det tryggeste stedet for barnet. En høy person må derfor plassere midjebeltet nokså høyt rundt magen og tilpasse skulderstroppene etter det. Etter hvert som barnet vokser, kan du flytte midjebeltet ned. Juster bredden av frontbærestykket slik at barnet får god støtte i ryggen. Barnet må ikke kunne skli ned, ettersom det kan gjøre det vanskelig å puste. Barnets hode må ha god støtte. Skyv spennene på selen opp eller ned og juster stropplengden på frontbærestykket til hodet har god støtte. Pass på at barnet alltid har nok plass rundt munn og nese slik at det kan puste fritt.

⚠ ADVARSEL - FALLFARE

ADVARSEL: Sørg for at du har lest og forstått advarslene og instruksene i denne brukerveiledningen. Barnets sikkerhet er ditt ansvar.

ADVARSEL: LA INGEN bruke produktet uten at de på forhånd har lest og forstått advarslene og instruksene i brukerveiledningen. Sørg for at alle brukere har den nødvendige fysiske evnen og erfaringen til å bruke produktet.

ADVARSEL: Hold alltid barnet under oppsyn.



ADVARSEL: La ALDRI barn leke med produktet.

ADVARSEL: La ALDRI barnet være uten tilsyn mens det er festet i produktet.

ADVARSEL: Balansen din kan bli påvirket av dine egne eller barnets bevegelser.

ADVARSEL: Vær forsiktig når du bøyer eller lener deg forover.

ADVARSEL: For å unngå at barnet faller ut eller at du mister balansen, bruk knærne og ikke hoften når du lener deg fremover eller bøyer deg ned.

ADVARSEL: Denne bæreselen egner seg ikke til bruk ved sportslige aktiviteter.

ADVARSEL: Vær ekstra forsiktig når du går på ujevnt underlag og i trapper – barnets sikkerhet er ditt ansvar.

ADVARSEL: Dette produktet må bare brukes til å bære barn som veier mellom 3,5 og 15 kg.

ADVARSEL: Små barn kan falle gjennom en benåpning. Følg bruksanvisningen.

ADVARSEL: Justere åpningene til å passe godt og nære barnets bein.

ADVARSEL: Barnet må være vendt med ansiktet mot deg inntil det kan holde hodet oppe selv.

ADVARSEL: Vær ekstra forsiktig når du fester og løsner barnet fra produktet. Følg instruksene.

ADVARSEL: Kontroller alltid at alle spenner, låser, stropper og justeringsanordninger er sikre før bruk.

ADVARSEL: Produktet må ALDRI brukes hvis en del av det er skadet, frynset, fjernet eller utslitt.

ADVARSEL: Produktet må KUN brukes sammen med tilbehør og/eller reservedeler produsert av Stokke.

ADVARSEL: Fjern karabinkroene før vask, ellers kan vaskemaskinen ta skade.

ADVARSEL: Unngå å drikke varme drikker eller spise varm mat mens du bærer et barn i bæresele.

ADVARSEL: Når du bruker frontbærestykket, må du ta ut barnet før du åpner midjebeltet.

ADVARSEL: Pass på at barnet alltid har nok plass rundt munn og nese slik at det kan puste fritt.

ADVARSEL: Bruk alltid babyens akselbånd når du bærer på ryggen.

ADVARSEL: Lås alltid karabinkroene med karabinlåsen i plast.

ADVARSEL: Dette produktet er kun egnet til å bære et barn om gangen.

Bruk av frontbærestykket – med ansiktet utover

Når barnet sitter med ansiktet utover, må stoffstykket mellom lårene være smalere for at det skal være behagelig. Men for at barnet skal sitte mest mulig ergonomisk i denne stillingen er stoffet under rumpen bredere slik at det støtter setet og øvre del av lårene.

Kan brukes: Bare når barnet er i stand til å holde hodet oppe uten hjelp. Alle barn er forskjellige, men ofte skjer dette ved fire måneders alder.

Hvis du opplever at barnet er urolig i denne stillingen, fortsetter du å bære det med ansiktet innover. Når barnet kan se deg, føler det seg trygt i nye omgivelser.

Slik bruker du bæreselen: Før du snur barnet utover, må du huske å åpne de to knappene og glidelåsen nederst på frontbærestykket. Det gjør frontbærestykket litt lengre.

Bruk av bakbærestykket

Når barnet sitter på ryggen din i Stokke® MyCarrier, har barnet "Happy hip position". Det er en bred sittestilling der barnet har god støtte i rygg, rumpe og lår.

Kan brukes: Når barnet kan sitte uten støtte og er lengre enn 72 cm, kan du begynne å bruke bakbærestykket.

Slik bruker du bæreselen: Se på instruksene hvordan du fester bakbærestykket til selen. Deretter tar du bæreselen rundt barnet og justerer bredden på bæreselen før du tar den på ryggen. Juster Stokke® MyCarrier slik at barnet kan hvile på ditt skulderområde. Bruk et lite spill regelmessig for å kontrollere at barnet har det bra. Hvis barnet sovner, bruker du sovestøtten, som du finner i lommen.

Vaskeråd

Hovedselen kan håndvaskes ved 30 °C. Ta ut aluminium-ryggstøtten før vask.

Front- og bakbærestykket kan vaskes i maskin ved 40 °C. Fjern karabinkrokene før vask.

Bruk vaskemiddel uten blekemiddel. Skånsom sentrifugering. Strekkes i våt tilstand for å beholde sin opprinnelige form. Tørkes flatt i romtemperatur, skjermet for solskinn og direkte varme. MÅ IKKE tørkes i tørketrommel eller strykes.

REKLAMASJONSRETT OG UTVIDET GARANTI

Gjelder over hele verden for Stokke® MyCarrier, heretter kalt produktet.

REKLAMASJONSRETT

Kunden har reklamasjonsrett i samsvar med den til enhver tid gjeldende forbrukerlovgivningen, som kan variere fra land til land.

Generelt sett garanterer ikke STOKKE AS ytterligere rettigheter utover de som er fastsatt i den til enhver tid gjeldende forbrukerlovgivningen, men det henvises til vår "utvidete garanti" beskrevet nedenfor. Forbrukerens rettigheter i henhold til den til enhver tid gjeldende forbrukerlovgivningen kommer i tillegg til rettighetene i henhold til "utvidet garanti" og berøres ikke av denne.

STOKKES "UTVIDET GARANTI"

STOKKE AS, Parkgata 6, N-6003 Ålesund, gir imidlertid en «forlenget garanti» til kunder som registrerer produktet sitt i databasen vår. Dette kan gjøres via vår hjemmeside, www.stokkewarranty.com. Etter registreringen vil det bli utstedt et garantisertifikat, som kunden vil motta elektronisk (e-post) eller via vanlig postgang.

Registrering i garantidatabasen gir eieren en "utvidet garanti" som følger:

- 3 års garanti mot enhver fabrikkasjonsfeil i produktet.

"Utvidet garanti" gjelder også hvis produktet er mottatt i gave eller kjøpt brukt. "Utvidet garanti" kan altså påberopes av den som til enhver tid eier produktet i garantiperioden, forutsatt at eieren kan legge frem garantibeviset.

STOKKES "utvidet garanti" er avhengig av følgende:

- Normal bruk.
- Produktet har bare blitt brukt til det formålet det er beregnet for.
- Produktet har gjennomgått vanlig vedlikehold som beskrevet i vedlikeholds-/bruksanvisningen.
- Når "utvidet garanti" påberopes, skal garantibeviset legges frem sammen med den originale kvitteringen med datostempel. Dette gjelder også for senere eiere.
- Produktet må være i original stand, blant annet slik at det bare er benyttet deler fra STOKKE som er beregnet for bruk på eller sammen med produktet. Eventuelle avvik fra dette krever skriftlig forhåndssamtykke fra STOKKE.
- Produktets serienummer må ikke være ødelagt eller fjernet.

STOKKES "utvidete garanti" dekker ikke:

- Problemer som skyldes normale forandringer i delene i produktet (f.eks. endring i farge og slitasje).
- Problemer som skyldes mindre variasjoner i materialer (f.eks. fargeforskjell på deler).
- Problemer som skyldes ekstrem påvirkning av ytre faktorer som sol/lys, temperatur, fuktighet, forurensing osv.
- Skade som skyldes uhell, f.eks. at produktet har falt ned. Det samme gjelder hvis produktet har blitt overbelastet, f.eks. når det gjelder hvor stor vekt som har blitt plassert på det.
- Skade på produktet som skyldes ytre påvirkning, f.eks. når produktet er transportert eller sendt som bagasje.
- Følgeskade, f.eks. skade på personer og/eller andre gjenstander.
- Hvis produktet er utstyrt med tilbehør som ikke er levert av Stokke, gjelder ikke "utvidet garanti".
- "Utvidet garanti" gjelder ikke for tilbehør som er kjøpt eller levert sammen med produktet eller på en senere dato.

Under "utvidet garanti" vil STOKKE:

- Erstatte eller – etter STOKKES valg – reparere den ødelagte delen eller hele produktet (hvis nødvendig), forutsatt at produktet leveres til forhandler.
- Dekke normale transportkostnader for erstatningsdeler/-produkter fra STOKKE til forhandler der produktet er kjøpt. – Garantien dekker ikke reiseutgifter for kjøperen.
- Forbeholde seg retten til å erstatte defekte deler med deler som er av tilnærmet lik utførelse, på tidspunktet for reklamasjonen.
- Forbeholde seg retten til å levere et erstatningsprodukt dersom det aktuelle produktet ikke lenger er i produksjon på tidspunktet for reklamasjon. Produktet skal være av tilsvarende kvalitet og verdi.

Slik benytter du "utvidet garanti":

Alle forespørsler om "utvidet garanti" skal normalt rettes til forhandleren som solgte produktet. Forespørselen skal foretas så snart som mulig etter at en eventuell defekt er oppdaget, og garantibevis og original kvittering skal legges ved.

Dokumentasjon/bevis som bekrefter produksjonsdefekten må legges frem, normalt ved at produktet leveres til forhandleren, eller på annen måte fremlegges til undersøkelse av forhandleren eller STOKKES salgsrepresentant.

Feilen skal utbedres i henhold til ovennevnte bestemmelser hvis forhandleren eller STOKKES salgsrepresentant fastslår at skaden skyldes fabrikkasjonsfeil.

WAŻNE! ZACHOWAĆ NA PRZYSZŁOŚĆ

Przed przystąpieniem do montażu i użycia nosidełka miękkiego przeczytać wszystkie instrukcje.

Informacje ogólne

Jeśli nie możesz wyregulować nosidełka Stokke® MyCarrier zgodnie z jego Instrukcją użytkownika, nie używaj go.

Nosidełko Stokke® MyCarrier składa się z trzech części. Jedna (A) uprzęć główna dla rodzica, jedno (B) nosidełko przednie oraz jedno (C) nosidełko tylne. Podczas przenoszenia przed sobą używaj nosidla przedniego oraz uprzęży głównej. Podczas przenoszenia na plecach używaj nosidla tylnego oraz uprzęży głównej.

(D) Wspornik aluminiowy na plecy

Aluminiowe wzmocnienie na plecach pomaga przede wszystkim w noszeniu dziecka z tyłu. Przymocowując nosidło z tyłu do głównej uprzęży, należy upewnić się, że aluminiowe wzmocnienie przytrzymuje nosidło w miejscu poprzez pomarańczową siatkę, zgodnie z opisem w instrukcji obsługi.

Noszenie z przodu

Nosidło można podłączyć do pasków, przypinając je karabinkiem do jednej z 4 pętli. Należy wybrać pętlę znajdującą się na wysokości pachy.

Użytkowanie nosidełka przedniego - twarzą dziecka skierowaną do rodzica (do środka)

Gdy dziecko ustawione jest twarzą do dorosłego używającego Stokke® MyCarrier przyjmuje ono pozycję najbardziej właściwą dla swoich bioderek t.zw. "Happy hip position". Jest to szeroka pozycja siedząca, gdzie dziecko ma dobre wsparcie pleców, pośladków i ud. **Kiedy stosować:** Od noworodka (minimum 3,5 kg/7,7 funtów i 53 cm/21 cali), do momentu, gdy dziecko będzie potrafiło samodzielnie utrzymywać główkę. Niemowlęta potrzebują zmiany. Dlatego zaleca się ograniczenie czasu, który dziecko spędza w nosidełkach Stokke® MyCarrier początkowo do 10-15 minut.

Sposób użytkowania: Nosidełko Stokke® MyCarrier wyreguluj tak, aby główka dziecka znajdowała się wysoko na Twojej klatce piersiowej. Jest to najbezpieczniejsze miejsce dla dziecka. W przypadku wysokiej osoby oznacza to, że musisz umieścić pas dosyć wysoko w talii i wyregulować szelki, aby osiągnąć to położenie dziecka. W miarę jak dziecko rośnie, można stopniowo obniżyć pas w talii.

Wyreguluj szerokość przedniego nosidełka, tak aby dziecko miało dobre podparcie pleców. Dziecko nie może się ześlizgiwać, gdyż może to utrudnić mu oddychanie. Główka dziecka powinna mieć pełne oparcie. Aby to osiągnąć, należy przesunąć klamry na uprzęży górę lub w dół i wyregulować długość pasków na przednich nosidełkach aż do osiągnięcia tej pozycji. Sprawdź, czy dziecko ma zawsze wystarczającą ilość miejsca wokół nosa i ust, aby mogło normalnie oddychać.

UWAGA - NIEBEZPIECZEŃSTWO UPADKU

OSTRZEŻENIE: Upewnij się o przeczytaniu ze zrozumieniem ostrzeżeń i wskazówek dotyczących używania zawartych w tej instrukcji - bezpieczeństwo dziecka leży w Twoich rękach.

OSTRZEŻENIE: NIE POZWÓL na użytkowanie tego produktu NIKOMU, kto nie przeczytał i w pełni nie zrozumiał ostrzeżeń i wskazówek tej Instrukcji przed jego użyciem.. Upewnij się, czy wszyscy użytkownicy posiadają niezbędne cechy fizyczne i doświadczenie, aby użytkować ten produkt.

OSTRZEŻENIE: NIGDY nie zostawiaj dziecka bez opieki.



OSTRZEŻENIE: NIGDY nie dopuszczaj, aby dzieci bawiły się tym wyrobem lub w jego pobliżu.

OSTRZEŻENIE: NIGDY nie zostawiaj dziecka bez opieki, podczas, gdy pozostaje ono w nosidle.

OSTRZEŻENIE: Niezachowywanie przez Ciebie równowagi może mieć negatywny wpływ na poruszanie się - Twoje i Twojego dziecka.

OSTRZEŻENIE: Zachowaj ostrożność podczas nachylania się lub pochylania się do przodu.

OSTRZEŻENIE: Aby zapobiec wypadnięciu dziecka lub utracie równowagi, należy się schylać, zginając kolana, a nie pochylając tułów.

OSTRZEŻENIE: To nosidełko nie nadaje się do użytkowania podczas zajęć sportowych.

OSTRZEŻENIE: Zachowaj szczególną ostrożność podczas spaceru po nierównym terenie i podczas wchodzenia po schodach - bezpieczeństwo dziecka jest w Twoich rękach.

OSTRZEŻENIE: Wyrób ten przeznaczony jest jedynie do przenoszenia dzieci o wadze od 3,5 do 15 kg / 7,7 do 33 funtów.

OSTRZEŻENIE: Małe dzieci mogą wypaść przez otwory na nogi. Postępuj zgodnie z instrukcją użytkownika.

OSTRZEŻENIE: Rozmiar otworów na nogi należy tak dopasować, by dokładnie obejmowały nogi dziecka.

OSTRZEŻENIE: Dziecko musi być obrócone twarzą do Ciebie, chyba że już jest zdolne samodzielnie utrzymywać głowę w pozycji pionowej.

OSTRZEŻENIE: Zachowaj szczególną ostrożność przy wkładaniu i wyjmowaniu dziecka z nosidla. Zawsze postępuj zgodnie z Instrukcją.

OSTRZEŻENIE: Przed każdym użyciem sprawdzaj, czy wszystkie sprzączki, zatrzaski, taśmy oraz regulacje są zabezpieczone.

OSTRZEŻENIE: NIGDY nie używaj tego wyrobu, jeżeli jakakolwiek jego część jest uszkodzona, postrzępiona, jest niekompletna lub nadmiernie zużyta.

OSTRZEŻENIE: Wyrób użytkownik TYLKO z akcesoriami i/lub częściami zamiennymi produkcji firmy Stokke.

OSTRZEŻENIE: Usuń karabińczyki przed oddaniem nosidla do prania - zaniechanie tej czynności może spowodować uszkodzenie pralki.

OSTRZEŻENIE: Nigdy nie pij gorących płynów ani nie jedz gorących posiłków przy przenoszeniu dziecka w nosidełkach.

OSTRZEŻENIE: Przy przednim założeniu nosidla nigdy nie rozpinaj pasa przed wyjęciem dziecka.

OSTRZEŻENIE: Sprawdź, czy dziecko ma zawsze wystarczającą ilość miejsca wokół nosa i ust, aby mogło normalnie oddychać.

OSTRZEŻENIE: Korzystając z zamocowanego z nosidla mocowanego z tyłu, zawsze należy zakładać dziecku paski na ramiona.

OSTRZEŻENIE: Karabinki zawsze należy zabezpieczać przy pomocy plastikowej blokady.

OSTRZEŻENIE: Produkt służy do noszenia każdorazowo wyłącznie jednego dziecka.

Użytkowanie nosidełka przedniego - twarzą dziecka skierowaną do przodu

W przypadku skierowania dziecka twarzą do przodu, aby zapewnić dziecku wygodę, tkanina pomiędzy bioderkami musi być węższa. Upewnij się, czy Twoje dziecko ma najlepszą ergonomię (wygodę i prawidłową postawę) siedząc w ten sposób, to znaczy czy materiał pod pośladkami jest szerszy, by wspierać pupę i uda dziecka.

Kiedy używać: Używane tylko wtedy, gdy dziecko może samodzielnie trzymać głowę. Każde dziecko rozwija się indywidualnie, ale orientacyjnie jest to okres życia około 4 miesięcy wzwyż.

Jeśli uważasz, że Twoje dziecko jest niespokojne w tej pozycji, to w dalszym ciągu noś dziecko w pozycji do wewnątrz (główką dziecka do Ciebie). Widząc Cię, dziecko czuje się bezpiecznie w nowym otoczeniu.

Sposób użytkowania: Przed obroceniem dziecka pamiętaj, aby odpiąć dwa guziki oraz suwak w dolnej części nosidełka przedniego. Przednie nosidełko staje się dzięki temu nieco dłuższe.

Użytkowanie nosidełka tylnego

Dziecko, siedząc w nosidełku Stokke® MyCarrier na Twoich plecach, przyjmuje najlepszą pozycję dla swoich bioderek: "Happy hip position". Jest to szeroka pozycja siedząca, gdzie dziecko ma dobre podparcie pleców, pośladków i ud.

Kiedy używać: Kiedy dziecko potrafi siedzieć samodzielnie i jest dłuższe niż 72 cm/28 cali, można rozpocząć użytkowanie nosidełka tylnego.

Sposób użytkowania: Zapoznaj się dokładnie ze wskazówkami dotyczącymi mocowania nosidełka tylnego do uprząży. Po jego zamocowaniu załóż dziecku nosidełko i wyreguluj jego szerokość, zanim przesuńiesz dziecko na swoje plecy. Ustaw nosidełko Stokke® MyCarrier tak, aby dziecko spoczywało w okolicach Twoich ramion. Używaj kieszonekowego lusterka do regularnego sprawdzania, czy Twoje dziecko jest w porządku. Jeśli dziecko zasypia, przymocuj podpórkę do spania znajdującą się w kieszeni nosidła.

Wskazówki dotyczące prania

Uprząż główną można prać ręcznie w temperaturze 30°C. Przed praniem usunąć wspornik aluminiowy. Nosidełko przednie i tylne można prać w pralce w 40°C. Przed praniem usunąć karabińczyki. Używać detergentów bez wybielacza. Delikatnie odwirowywać. Rozciągnąć na mokro w celu zachowania pierwotnego kształtu. Suszyć płaskim rozłożone na płasko w temperaturze pokojowej, z dala od bezpośrednich promieni słonecznych lub źródła ciepła. NIE SUSZYĆ w suszarce, nie prasować.

PRAWO DO REKLAMACJI I GWARANCJI ROZSZERZONEJ

Obowiązuje na całym świecie w odniesieniu do Stokke® MyCarrier, zwanego dalej Wyrobem.

PRAWO DO REKLAMACJI

Klient ma prawo do reklamacji na podstawie przepisów dotyczących ochrony konsumentów, obowiązujących w dowolnym czasie, choć przepisy w poszczególnych krajach mogą się różnić.

Ogólnie rzecz biorąc, Stokke AS nie udziela żadnych dodatkowych uprawnień ponad te określone w przepisach obowiązujących w danym czasie, aczkolwiek jest uczynione odniesienie do "Gwarancji Rozszerzonej", opisane poniżej. Prawa klienta pod ochroną ustawodawstwa dotyczącego ochrony konsumentów, obowiązujące w każdym czasie, są dodatkowymi obok tych w ramach "Gwarancji Rozszerzonej" i nie podlegają im samym.

"GWARANCJA ROZSZERZONA"

Firma STOKKE AS, Parkgata 6, N-6003 Ålesund, Norwegia, udziela tzw. rozszerzonej gwarancji klientom, którzy zarejestrują produkt w naszej Bazie Gwarancyjnej. Produkt można zarejestrować na naszej stronie pod adresem: www.stokkewarranty.com. Po zarejestrowaniu produktu, klient otrzyma certyfikat gwarancji pocztą elektroniczną (e-mail) lub jego egzemplarz papierowy pocztą zwykłą.

Rejestracja w Gwarancyjnej bazie danych uprawnia właściciela do "Rozszerzonej Gwarancji" na następujący sposób:

- 3-letnia gwarancja na wszelkie wady fabrycznej w produkcji.

"Rozszerzona Gwarancja" obowiązuje także wtedy, gdy produkt został otrzymany w prezencie lub nabyte z drugiej ręki. Tym samym na "Rozszerzoną Gwarancję" może powoływać się każdy, kto jest właścicielem tego produktu w każdej chwili obowiązującego okresu gwarancyjnego z tym zastrzeżeniem, że właściciel wyrobu przedstawi świadectwo gwarancji.

"Rozszerzona gwarancja" STOKKE uzależnione jest od następującego warunku:

- Normalnego użytkowania.
- Produkt jest używany do celów, do których ten produkt jest przeznaczony.
- Produkt jest poddany zwykłej konserwacji, zgodnie z opisem w instrukcji konserwacji/użytkowania.
- W przypadku powoływania się na "Rozszerzoną Gwarancję" należy okazać certyfikat gwarancji wraz z oryginalnym podstemplowanym z datą paragonem odbioru zakupu. Dotyczy to również każdego kolejnego właściciela.
- Produkt zachowuje swój stan pierwotny tylko wtedy, gdy części używane zostały dostarczone przez STOKKE i są przeznaczone do użytku na lub razem z produktem. Wszelkie odchylenia od powyższego wymagają uprzedniej pisemnej zgody Stokke.
- Numer seryjny produktu nie może być zniszczony czy usunięty.

"Gwarancja Rozszerzona" STOKKE nie obejmuje:

- Kwestii spowodowanych normalnym użytkowaniem, zauważalnych w częściach tworzących produkt (np. zmiany ubarwienia, a także zużycia).
- Kwestii spowodowanych przez drobnymi zmianami materiałów (np. różnice kolorów pomiędzy częściami).
- Kwestii spowodowanych skrajnymi wpływami czynników zewnętrznych, takimi jak słońce/swiatło, temperatura, wilgotność, zanieczyszczenie środowiska, itp.
- Szkody spowodowanej wypadkiem - np. upadku z wysokości; to samo dotyczy przypadku, jeśli wyrób został przeciążony, np. z powodu ciężaru w nim umieszczonego.
- Szkód powstałych na produkcie pod wpływem czynników zewnętrznych, na przykład, gdy produkt jest transportowany lub wysłany jako bagaż.
- Szkód następujących, na przykład, szkód wyrządzonych wszelkim osobom i/lub innym przedmiotom.
- Jeśli wyrób został wyposażony w jakiegokolwiek akcesoria nie dostarczane przez firmę Stokke, "Gwarancja Rozszerzona" wygasa.
- "Gwarancja Rozszerzona" nie ma zastosowania do żadnych akcesoriów, które nie zostały zakupione i dostarczone wraz z produktem lub zostały zakupione później.

• STOKKE będzie honorował w ramach "Gwarancji Rozszerzonej":

- Wymianę lub - jeśli STOKKE tak woli - naprawę uszkodzonych części lub produktu w całości (jeśli jest to konieczne) pod warunkiem dostarczenia produktu do sprzedawcy.
- Pokrycie zwykłych kosztów transportu dowolnej części zamiennej/ produktu z firmy STOKKE do sprzedawcy, u którego produkt został zakupiony. Żadne koszty podróży ze strony nabywcy nie są one objęte warunkami gwarancji.
- Zastrzegamy sobie prawo do wymiany, z powołaniem się na obowiązujący okres gwarancji, wadliwych części na części, które dotyczą w przybliżeniu tego samego projektu.
- Zastrzegamy sobie prawo do dostarczenia produktu zastępczego stosownej jakości i wartości w przypadku, gdy dany produkt nie jest już produkowany w czasie okresu obowiązywania gwarancji przywołanej.

Sposób powoływania się na "Gwarancję Rozszerzoną":

Wszystkie wnioski odnoszące się do "Gwarancji Rozszerzonej" należy składać do sprzedawcy, u którego produkt został zakupiony. Taki wniosek należy składać tak szybko, jak to możliwe po wykryciu usterki. Do wniosku należy dołączać certyfikat gwarancji, jak również oryginalny dowód zakupu.

Usterka fabryczna powinna zostać potwierdzona, zwykle poprzez przyniesienie wyrobu do sprzedawcy, czy też przedstawienie sprzedawcy lub przedstawicielowi handlowemu STOKKE do przeglądu.

Usterka zostanie usunięta zgodnie z powyższymi zapisami, jeśli sprzedawca lub przedstawiciel handlowy STOKKE potwierdzi, że usterka jest spowodowana przez wadę fabryczną.

IMPORTANTE! GUARDE PARA FUTURA REFERÊNCIA

Leia todas as instruções antes de colocar e utilizar este produto.

Informação Geral

Se não puder ajustar o Stokke® MyCarrier de acordo com as instruções apresentadas neste guia de utilização, não o utilize.

O Stokke® MyCarrier é constituído por três partes. Um (A) arnês principal para o utilizador, um (B) porta-bebé frontal e um (C) porta-bebé traseiro. Para carregar à frente, utilize o porta-bebé frontal e o arnês principal. Para carregar às costas, utilize o porta-bebé traseiro e o arnês principal.

(D) Barra em alumínio para apoio das costas

O suporte posterior em alumínio destina-se principalmente a ser utilizado quando transporta a criança nas suas costas. Quando montar o marsúpio posterior ao arnês principal, certifique-se de que os fechos do suporte posterior em alumínio prendem o marsúpio posterior no lugar, através da rede laranja, conforme descrito nas instruções.

Transporte à frente

Quando prender o marsúpio frontal às correias dos ombros, existem 4 opções ou presilhas para prender os mosquetões. Segure na presilha que se encontra à altura da sua axila.

Utilização do porta-bebé frontal – com o bebé virado para dentro

Quando o bebé está virado para dentro no Stokke® MyCarrier, este fica na "Happy hip position" (posição ideal para a anca). Esta é a melhor posição sentada, porque o bebé fica com as costas, o rabinho e as coxas bem apoiadas.

Quando deve utilizar: desde que o bebé é recém-nascido (com um mínimo de 3,5 kg/7,7 lb e 53 cm/21 pol.) até que consiga segurar a sua cabeça sozinho. Os bebés precisam de variar a posição. Por isso, recomendamos que delimite o tempo que o bebé passa no Stokke® MyCarrier entre 10-15 minutos no início.

Como deve utilizar: ajuste o seu Stokke® MyCarrier de forma que a cabeça do bebé fique posicionada bem acima sobre seu peito. Este é o lugar mais seguro para o bebé estar. Se a pessoa for de estatura alta, terá de colocar o cinto bem alto na cintura e ajustar as presilhas dos ombros de forma a obter essa posição. À medida que o bebé cresce, poderá ir baixando gradualmente o cinto na cintura.

Ajuste a largura do porta-bebé frontal de forma que o seu bebé obtenha um bom apoio nas costas. O bebé não pode escorregar para baixo, dado que poderá afectar a sua respiração.

A cabeça do seu bebé deve estar totalmente apoiada. Para tal, deslize as fivelas do seu arnês para cima ou para baixo e ajuste a largura das presilhas no porta-bebé frontal até atingir a posição desejada.

Certifique-se de que o bebé tem sempre espaço suficiente à frente da boca e do nariz para poder respirar normalmente.

⚠️ ATENÇÃO - RISCO DE QUEDA

AVISO: Certifique-se de que leu e compreendeu todos os avisos e instruções de utilização deste guia de utilização – a segurança do seu bebé é da sua responsabilidade.

AVISO: NÃO permita que ninguém utilize o produto sem ter lido e compreendido integralmente os avisos e as instruções incluídos neste Guia de Utilização antes de utilizar. Certifique-se de que todos os utilizadores estão aptos fisicamente e têm experiência na forma como se deve lidar com este produto.

AVISO: Nunca deixe de estar atento(a) ao bebé.



AVISO: NUNCA deixe as crianças brincarem com ou nas proximidades do produto.

AVISO: NUNCA deixe de estar atento(a) ao bebé quando este estiver sentado no produto.

AVISO: O seu equilíbrio pode ser afetado de forma adversa pelos seus movimentos e pelos do bebé.

AVISO: Seja cuidadoso(a) quando se curvar ou inclinar para a frente.

AVISO: Para evitar que o bebé caia ou perca o equilíbrio, use os seus joelhos e não a sua cintura quando necessitar de se dobrar ou de se baixar.

AVISO: Este produto não deve ser utilizado durante actividades desportivas.

AVISO: Reforce a sua atenção quando andar sobre ou perto de pavimentos desnivelados e quando subir e descer escadas – a segurança do seu bebé é da sua responsabilidade.

AVISO: Utilize este produto apenas para transportar crianças com peso entre os 3,5 e 15 kg / 7,7 e 33 lb.

AVISO: As crianças pequenas podem cair por uma das aberturas para as pernas. Siga as instruções de utilização.

AVISO: Ajuste as aberturas para as pernas para que as pernas do bebé fiquem bem aconchegadas.

AVISO: O bebé tem de ficar virado para si até conseguir segurar bem a cabeça sozinho.

AVISO: Reforce a sua atenção quando estiver a prender e a desprender o seu bebé do produto. Siga sempre as instruções.

AVISO: Certifique-se de que todas as fivelas, molas, presilhas e ajustes estão seguros antes de cada utilização.

AVISO: NUNCA utilize este produto se alguma das suas peças estiver danificada, puída, em falta ou excessivamente usada.

AVISO: APENAS utilize este produto com acessórios e/ou peças de substituição fabricados pela Stokke.

AVISO: Retire os mosquetões antes de lavar – ao não fazê-lo poderá danificar a sua máquina de lavar a roupa.

AVISO: Nunca beba líquidos quentes ou coma alimentos quentes enquanto carrega um bebé no porta-bebé.

AVISO: Quando utilizar o porta-bebé frontal, nunca abra o cinto antes de remover o bebé.

AVISO: Certifique-se de que o bebé tem sempre espaço suficiente à frente da boca e do nariz para poder respirar normalmente.

AVISO: Utilize sempre o arnês nos ombros do bebé quando utilizar o marsúpio posterior.

AVISO: Feche sempre os mosquetões com o fecho plástico do mosquetão.

AVISO: Este produto destina-se apenas a transportar uma criança de cada vez.

Utilização do porta-bebé frontal – com o bebé virado para fora

Quando o bebé estiver virado para fora, a estrutura de apoio em tecido entres as pernas tem de estar mais ajustada ao corpo para oferecer maior conforto. Porém, para ter a certeza de que o seu bebé está posicionado o mais ergonomicamente possível, quando está sentado nesta posição, o tecido sob o rabinho é mais abrangente para suportar a posição sentada e as coxas do seu bebé.

Quando deve utilizar: apenas quando o bebé conseguir segurar a cabeça sozinho. Cada bebé é um caso único, mas a idade de referência é a partir dos 4 meses +

Se vir que o seu bebé não se sente bem nesta posição, continue a transportá-lo virado para si. Ao vê-lo(a), o bebé sente-se seguro em novos ambientes.

Como deve utilizar: antes de virar o bebé, lembre-se de abrir os dois botões e o fecho na parte inferior do porta-bebé frontal. O porta-bebé frontal é agora mais abrangente.

Utilização do porta-bebé traseiro

Quando pretender sentar o bebé no Stokke® MyCarrier apoiado nas suas costas, o bebé ficará na “Happy hip position” (posição ideal para a anca). Esta é a melhor posição sentada, porque o seu bebé fica com as costas, o rabinho e as coxas bem apoiados.

Quando deve utilizar: Quando o bebé conseguir sentar-se sozinho e tiver uma estatura superior a 72 cm/28 pol., poderá começar a utilizar o porta-bebé traseiro.

Como deve utilizar: estude as instruções sobre como unir o porta-bebé ao arnês. Quando estas partes estiverem unidas, envolva o bebé no porta-bebé e ajuste a largura do porta-bebé antes de o colocar nas suas costas. Ajuste o Stokke® MyCarrier de forma que o bebé possa ficar apoiado na área dos seus ombros. Utilize um espelho pequeno para verificar regularmente se o bebé está bem. Se o bebé adormecer, prenda o apoio de cabeça guardado no bolso.

Instruções de lavagem

arnês principal pode ser lavado à mão a 30°C. Antes de lavar, retire a barra de apoio em alumínio.

O porta-bebé frontal e traseiro podem ser lavados à máquina a 40°C. Antes de lavar, retire os mosquetões. Utilize um detergente sem lixívia. A centrifugação deve ser suave. Estenda o produto ainda molhado para manter a forma original. Deixe secar na horizontal à temperatura ambiente, fora do alcance da luz direita ou do calor direto. NÃO seque numa máquina de secar nem passe a ferro.

DIREITO DE RECLAMAÇÃO E GARANTIA ALARGADA

Aplicável em todo o mundo no que respeita ao Stokke® MyCarrier, doravante designado produto.

DIREITO DE RECLAMAÇÃO

O cliente tem o direito de reclamar de acordo com a legislação de protecção do consumidor em vigor, legislação esta que pode variar de país para país.

Em geral, a STOKKE AS, em nenhum momento, concede direitos adicionais para além dos estipulados pela legislação em vigor, mesmo no caso de se tratar da “Garantia Alargada” abaixo descrita. Os direitos do cliente ao abrigo da legislação de protecção do consumidor em vigor são adicionais aos dispostos na “Garantia Alargada” e não são afectados por esta.

“GARANTIA ALARGADA” STOKKE

No entanto, a STOKKE AS, sita em Parkgata 6, N-6003 Ålesund, Noruega, outorga uma “Extensão de Garantia” aos clientes que registem o seu produto na nossa Base de Dados de Garantia, o que pode ser efectuado no nosso sítio na Internet www.stokkewarranty.com. Após o registo, é emitido um certificado de garantia que será enviado ao cliente por correio electrónico ou por correio normal.

O registo na Base de Dados de Garantia permite ao proprietário receber uma “Garantia Alargada” de acordo com o seguinte:

- 3 anos de garantia face a qualquer defeito de fabrico do produto.

A “Garantia Alargada” também se aplica se tiver recebido o produto como prenda ou se este tiver sido comprado em segunda mão. Consequentemente, a “Garantia Alargada” pode ser invocada pelo proprietário do produto, em qualquer momento, dentro do período de garantia e mediante a apresentação do certificado de garantia.

A “Garantia Alargada” da STOKKE tem as seguintes condições:

- Utilização normal.
- O produto ter sido utilizado exclusivamente para o fim a que se destina.
- O produto ter sido normalmente conservado, tal como descrito no ponto relativo à manutenção/manual de instruções.
- Depois de a “Garantia Alargada” ter sido invocada, apresentar o certificado de garantia juntamente com o recibo de compra original com a data da compra. Isto aplica-se também ao proprietário que comprou em segunda mão ou ao proprietário subsequente.
- O produto apresentar-se no seu estado original, ou seja, que as peças utilizadas tenham sido fornecidas pela STOKKE e se tenham destinado ao uso no ou em combinação com o produto. Qualquer outra utilização requer o consentimento prévio escrito da STOKKE.
- O número de série do produto não ter sido destruído ou removido.

A “Garantia Alargada” da STOKKE não cobre:

- Issues caused by normal developments in the parts making up the Situações causadas por desenvolvimentos normais sofridos pelas peças que constituem o produto (p. ex., mudanças de cor, desgaste e uso excessivo).
- Situações causadas por variações mínimas nos materiais (p. ex., diferenças de cor entre as peças).
- Situações causadas pela extrema influência de factores externos como, p. ex., a luz solar, a temperatura, a humidade, a poluição ambiental, etc.
- Danos causados por acidentes/deformações – por exemplo, quedas de sítios elevados. O mesmo se aplica no caso de o produto ter estado sujeito a cargas excessivas, por exemplo, em termos de peso suportado.
- Danos aplicados no produto devido a influências externas, por exemplo, quando o produto está a ser transportado ou embarcado como bagagem.
- Danos resultantes, por exemplo, de actos infligidos em pessoas e/ou outros objetos.
- Se o produto for combinado com quaisquer outros acessórios que não foram fornecidos pela Stokke, a “Garantia Alargada” caduca.
- A “Garantia Alargada” não se aplica a nenhum acessório que tenha sido adquirido ou fornecido juntamente com o produto ou em data posterior.

Ao abrigo da “Garantia Alargada” a STOKKE:

- Substituirá – caso a STOKKE assim o prefira – ou reparará a peça com defeito, ou o produto na sua íntegra (se necessário), contanto que o produto seja entregue a um revendedor.
- Cobrirá os custos de transporte normais de qualquer peça de substituição/produto da STOKKE ao revendedor a quem o produto foi comprado. – Nenhum custo associado a viagens da parte da pessoa que comprou está coberto pela garantia.
- Reserva-se o direito de substituir, no momento em que é invocada a garantia, as peças defeituosas por peças com design aproximadamente igual.
- Reserva-se o direito de fornecer um produto em substituição nos casos em que o produto em questão já não esteja a ser fabricado no momento em que a garantia é invocada. Este produto tem de corresponder à mesma qualidade e valor.

Como invocar a “Garantia Alargada”:

Em geral, todos os pedidos relacionados com a reivindicação da “Garantia Alargada” devem ser feitos ao revendedor a quem se comprou o produto. Estes pedidos devem ser feitos o mais rapidamente possível depois de se descobrir qualquer defeito e deve ser acompanhado do certificado de garantia e do recibo de compra original.

A documentação/prova que demonstra o defeito de fabrico deve ser apresentada, normalmente levando o produto ao revendedor ou apresentando-o ao revendedor ou a um representante comercial da STOKKE para verificação.

O defeito será reparado de acordo com o disposto atrás se o revendedor ou um representante comercial da STOKKE determinar que o dano foi causado por um defeito de fabrico.

IMPORTANT! PĂSTRAȚI PENTRU CONSULTAREA ULTERIOARĂ

Citiți toate instrucțiunile înainte de a asambla și a utiliza marsupiul.

Informații generale

Dacă nu puteți regla marsupiul Stokke® MyCarrier conform instrucțiunilor din acest manual de utilizare, nu îl utilizați.

Stokke® MyCarrier este alcătuit din trei părți. Un ham principal (A) pentru părinte, un marsupiu frontal (B) și un marsupiu dorsal (C). Atunci când purtați copilul în față, folosiți marsupiul frontal și hamul principal. Atunci când purtați copilul în spate, folosiți marsupiul dorsal și hamul principal.

(D) Suport din aluminiu pentru spate

Suportul din aluminiu pentru spate este în principal destinat folosirii atunci când transportați un copil în spate. Atunci când asamblați marsupiul dorsal pe hamul principal, asigurați-vă că suportul din aluminiu pentru spate fixează marsupiul dorsal prin intermediul chingilor portocalii, după cum este descris în instrucțiuni.

Transportare frontală

Atunci când atașați marsupiul frontal pe bretele există 4 opțiuni sau bucle de care puteți prinde carabiniera. Alegeți bucla care se află la nivelul axilei dvs.

Utilizarea marsupiului frontal - cu fața copilului spre interior

Atunci când este așezat cu fața spre interior în Stokke® MyCarrier, copilul dvs. stă în poziția "Happy hip position". Aceasta este o poziție de ședere largă, în care copilul dvs. are un bun sprijin al spatelui, al feselor și al coapselor. Când se folosește: De la nou-născuți (minim 3,5 kg / 7,7 lb și 53 cm / 21 inci) până la copii care își pot menține capul drept fără ajutor. Bebelușii au nevoie de schimbare. Prin urmare, vă recomandăm să limitați la început perioada de timp pe care copilul dvs. o petrece în Stokke® MyCarrier la 10-15 minute.

Cum se folosește: Reglați Stokke® MyCarrier, astfel încât capul bebelușului să fie poziționat sus pe pieptul dvs. Acesta este cel mai sigur loc pentru copil. Pentru o persoană înaltă, aceasta înseamnă că trebuie să așezați cureaua pentru talie destul de sus în jurul taliei și să reglați curelele pentru umeri pentru a ajunge la poziția respectivă. Pe măsură ce copilul crește, puteți cobori treptat cureaua pentru talie. Reglați lățimea marsupiului frontal, astfel încât bebelușul să aibă un bun sprijin al spatelui. Bebelușul nu trebuie să alunece în jos, întrucât respirația îi poate fi astfel afectată. Capul bebelușului trebuie să fie complet susținut. Pentru aceasta, glisați cataramele hamului în sus sau în jos și reglați lungimea curelelor marsupiului frontal până când obțineți această poziție. Asigurați-vă că întotdeauna copilul are suficient spațiu în zona gurii și a nasului pentru a putea respira normal.

AVERTIZARE - PERICOL DE CĂDERE

AVERTIZARE: Asigurați-vă că ați citit și ați înțeles avertizările și instrucțiunile de utilizare din acest manual - siguranța copilului dvs. este responsabilitatea dvs.

AVERTIZARE: NU permiteți utilizarea acestui produs de către persoane care nu au citit și nu au înțeles complet înainte de folosire avertizările și instrucțiunile din acest manual de utilizare. Asigurați-vă că toți utilizatorii au capacitățile fizice și experiența necesare pentru a folosi acest produs.

AVERTIZARE: Nu lăsați niciodată copilul nesupravegheat.



AVERTIZARE: Nu lăsați NICIODATĂ copiii să se joace cu acest produs sau în apropierea acestuia.

AVERTIZARE: Nu lăsați NICIODATĂ copilul nesupravegheat atunci când este legat în produs.

AVERTIZARE: Echilibrul dvs. poate fi perturbat de mișcările dvs. sau ale copilului.

AVERTIZARE: Aveți grijă atunci când vă aplecați sau vă înclinați înainte.

AVERTIZARE: Pentru a evita posibilitatea ca bebelușul să cadă sau ca dvs. să vă dezechilibrați, atunci când vă aplecați sau când vă lăsați jos folosiți-vă genunchii, nu mijlocul.

AVERTIZARE: Acest marsupiu nu este adecvat pentru utilizarea în timpul activităților sportive.

AVERTIZARE: Acordați o atenție sporită atunci când pășiți pe sau în apropierea unui teren denivelat și atunci când urcați sau coborâți scări - siguranța copilului dvs. este responsabilitatea dvs.

AVERTIZARE: Folosiți acest produs numai pentru a purta copii cu o greutate cuprinsă între 3,5 și 15 kg / 7,7 și 33 lb.

AVERTIZARE: Copiii mici pot cădea printr-o deschizătură pentru picior. Urmați instrucțiunile de utilizare.

AVERTIZARE: Reglați deschizăturile pentru picior astfel încât piciorul bebelușului să încapă confortabil.

AVERTIZARE: Copilul trebuie purtat cu fața către dvs. până când își poate menține capul drept.

AVERTIZARE: Acordați o atenție sporită atunci când legați sau dezlegați copilul în produs. Urmați întotdeauna instrucțiunile.

AVERTIZARE: Verificați și asigurați-vă că toate cataramele, capsele, curelele și dispozitivele de ajustare sunt bine fixate înainte de fiecare utilizare.

AVERTIZARE: Nu utilizați NICIODATĂ acest produs dacă o componentă este deteriorată, distrămată, lipsește sau este excesiv de uzată.

AVERTIZARE: Folosiți acest produs NUMAI cu accesorii și/sau componente de schimb produse de Stokke.

AVERTIZARE: Scoateți clemele înainte de spălare - nerespectarea acestei instrucțiuni poate conduce la deteriorarea mașinii de spălat.

AVERTIZARE: Nu consumați niciodată lichide sau alimente fierbinți în timp ce purtați un copil în marsupiul pentru bebeluși.

AVERTIZARE: Atunci când folosiți marsupiul frontal, nu desfaceți niciodată cureaua pentru talie înainte de a scoate copilul.

AVERTIZARE: Asigurați-vă că întotdeauna copilul are suficient spațiu în zona gurii și a nasului pentru a putea respira normal.

AVERTIZARE: Utilizați întotdeauna hamul de umeri pentru copil atunci când folosiți marsupiul dorsal.

AVERTIZARE: Blocați întotdeauna carabiniera cu ajutorul blocajului de plastic pentru carabinieră.

AVERTIZARE: Acest produs este destinat exclusiv transportării unui singur copil o dată.

Utilizarea marsupiului frontal - cu fața copilului spre exterior

Când copilul este poziționat cu fața spre exterior, materialul dintre coapse trebuie să fie mai îngust pentru a asigura confortul. Însă, pentru a vă asigura că poziția copilului dvs. este optimă atunci când este așezat invers, materialul de sub fese este mai lat, pentru a sprijini șezutul și coapsele superioare ale bebelușului.

Când se folosește: Folosiți numai după ce copilul își poate menține capul drept fără ajutor. Fiecare copil este unic, însă o vârstă aproximativă este în jur de 4 luni +. În cazul în care considerați că bebelușul dvs. stă incomod în această poziție, continuați să-l purtați cu fața orientată spre interior. Dacă vă vede pe dumneavoastră, copilul se simte în siguranță în locuri noi.

Cum se folosește: Înainte de a întoarce bebelușul, nu uitați să desfaceți cei doi nasturi și fermoarul din partea de jos a marsupiului frontal. Marsupiul frontal este acum puțin mai lung.

Utilizarea marsupiului dorsal

Atunci când este așezat la spatele dvs., în Stokke® MyCarrier, copilul dvs. stă în poziția "Happy hip position". Aceasta este o poziție de ședere largă, în care copilul dvs. are un bun sprijin al spatelui, al feselor și al coapselor.

Când se folosește: Atunci când copilul poate sta în șezut fără ajutor și este mai lung de 72 cm/28 inci, puteți începe să folosiți marsupiul dorsal.

Cum se folosește: Studiați instrucțiunile privind modul de asamblare a marsupiului dorsal la ham. După asamblare, îmbrăcați copilul cu marsupiul pentru bebeluș și reglați lățimea marsupiului înainte de a-l ridica pe spatele dvs. Reglați Stokke® MyCarrier astfel încât copilul dvs. să se poată sprijini pe zona umerilor dvs. Folosiți o oglindă de buzunar pentru a verifica periodic că bebelușul dvs. este ok. În cazul în care copilul adoarme, atașați suportul pentru dormit din buzunar.

Instrucțiuni de spălare

Hamul principal poate fi spălat manual la 30°C. Scoateți suportul din aluminiu pentru spate înainte de spălare. Marsupiul frontal și cel dorsal pot fi spălate în mașina de spălat la 40°C. Scoateți clemele înainte de spălare. Folosiți detergent fără înălbitor. Uscăți ușor într-un uscător de rufe. Întindeți cât timp este încă ud pentru a păstra forma inițială. Uscăți pe o suprafață orizontală, netedă, la temperatura camerei, departe de lumina soarelui sau căldură directă. NU uscăți într-o mașină de uscat cu tambur rotativ și nu călcați.

DREPT LA RECLAMAȚII ȘI GARANȚIE EXTINSĂ

Aplicabil în întreaga lume pentru Stokke® MyCarrier, denumit în continuare „produsul”.

DREPT LA RECLAMAȚII

Cliantul are dreptul la reclamații în temeiul legislației privind protecția consumatorilor aplicabile în orice moment, legislație care poate varia de la o țară la alta.

În general, STOKKE AS nu acordă drepturi suplimentare peste cele prevăzute de legislația aplicabilă în orice moment, deși se face trimitere la „garanția extinsă” descrisă mai jos. Drepturile consumatorului în temeiul legislației privind drepturile consumatorilor aplicabile în orice moment completează drepturile prevăzute de „garanția extinsă” și nu sunt astfel afectate.

„GARANȚIA EXTINSĂ” STOKKE

STOKKE AS, Parkgata 6, N-6003 Ålesund, Norvegia, acordă însă o „garanție extinsă” clienților care își înregistrează produsul în baza noastră de date de garanție. Aceasta poate fi realizată prin pagina noastră web www.stokkewarranty.com. După înregistrare, va fi emis un certificat de garanție, care va fi expediat clientului prin poșta electronică (e-mail) sau prin poșta obișnuită.

Înregistrarea în baza de date privind garanția îi conferă proprietarului dreptul la o „garanție extinsă” după cum urmează:

- O garanție de 3 ani pentru orice defect de fabricație al produsului.

De asemenea, „garanția extinsă” se aplică și dacă produsul a fost primit cadou sau a fost achiziționat la mâna a doua. Prin urmare, „garanția extinsă” poate fi invocată de orice proprietar al produsului în orice moment, în perioada de garanție, cu condiția prezentării certificatului de garanție de către proprietar.

„Garanția extinsă” STOKKE depinde de următoarele:

- Utilizarea normală.
- Produsul a fost utilizat numai în scopul pentru care acesta este fabricat.
- Produsul a fost supus întreținerii curente, conform descrierilor din manualul de întreținere/instrucțiuni.
- La invocarea „garanției extinse”, trebuie prezentat certificatul de garanție, împreună cu chitanța de cumpărare originală ștampilată și datată. Aceasta se aplică și oricărui al doilea proprietar sau oricărui proprietar ulterior.
- Produsul este prezentat în starea sa inițială, cu condiția ca singurele componente folosite să fi fost furnizate de STOKKE și destinate utilizării la produs sau împreună cu acesta. Orice abateri de la aceste dispoziții necesită acordul prealabil al STOKKE.
- Numărul de serie al produsului nu a fost distrus sau îndepărtat.

„Garanția extinsă” STOKKE nu acoperă:

- Problemele cauzate de evoluția normală a componentelor care alcătuiesc produsul (de ex. modificările de culoare și uzura).
- Problemele cauzate de modificări minore ale materialelor (de ex. diferențele de culoare între componente).
- Problemele cauzate de influența extremă a unor factori externi precum soarele/lumina, temperatura, umiditatea, poluarea mediului înconjurător etc.
- Daunele cauzate de accidente/rupturi – de exemplu, scăpări de la înălțime. Aceasta se aplică și în cazul în care produsul este suprasolicitat, de exemplu în ceea ce privește greutatea introdusă în acesta.
- Daunele cauzate produsului de către factori externi, de exemplu atunci când produsul este transportat sau expediat ca bagaj.
- Daunele pe cale de consecință, de exemplu cele provocate altor persoane și/sau obiecte.
- Dacă produsul a fost echipat cu accesorii care nu au fost furnizate de Stokke, „garanția extinsă” nu este valabilă.
- „Garanția extinsă” nu se aplică accesoriilor care au fost achiziționate sau furnizate împreună cu produsul sau la o dată ulterioară.

În temeiul „garanției extinse”, STOKKE:

- Va înlocui sau – dacă STOKKE preferă acest lucru – va repara componenta defectă sau produsul în întregime (dacă este necesar), cu condiția ca produsul să fie livrat unui revânzător.
- Va acoperi, pentru orice componentă de schimb/produs, costurile normale de transport de la STOKKE la revânzătorul de la care a fost achiziționat produsul. – Costurile de călătorie ale cumpărătorului nu sunt acoperite de garanție.
- Își rezervă dreptul de a înlocui, la momentul invocării garanției, componentele defecte cu componente având aproximativ același design.
- Își rezervă dreptul de a livra un produs de înlocuire în cazurile în care produsul respectiv nu mai este fabricat la momentul invocării garanției. Un astfel de produs trebuie să aibă o calitate și o valoare echivalente.

Cum se invocă „garanția extinsă”:

În general, toate solicitările aferente „garanției extinse” trebuie adresate revânzătorului de la care a fost achiziționat produsul. Asemenea solicitări trebuie adresate cât mai repede posibil după descoperirea oricărui defect și trebuie însoțite de certificatul de garanție și de chitanța de cumpărare originală.

Trebuie prezentată documentația/dovada care confirmă defectul de fabricație, în mod normal prin aducerea produsului la revânzător sau, în alt mod, prin prezentarea acestuia revânzătorului sau unui reprezentant de vânzări STOKKE în scopul verificării.

Defectul va fi remediat în conformitate cu dispozițiile de mai sus dacă revânzătorul sau un reprezentant de vânzări STOKKE stabilește că dauna este cauzată de un defect de fabricație.

VAŽNO! SAČUVAJTE ZA BUDUĆU REFERENCJU

Pročitajte sva uputstva pre sklapanja i korišćenja meke nosiljke.

Opšte informacije

Ako ne možete da podesite Stokke® MyCarrier u skladu sa uputstvima iz ovog vodiča, nemojte ga koristiti.

Stokke® MyCarrier ima tri dela. Jedan (A) pojas za roditelja, jedna (B) prsna nosiljka i jedna (C) leđna nosiljka. Kada je nosite sa prednje strane, koristite prsnu nosiljku i glavni pojas. Kada je nosite sa zadnje strane, koristite leđnu nosiljku i glavni pojas.

(D) Alumijumska podloga za leđa

Alumijumski zadnji nosač je uglavnom namenjen za upotrebu kada dete nosite na leđima. Kada spajate leđnu nosiljku sa glavnim remenom, vodite računa da alumijumski zadnji nosač zablokira leđnu nosiljku na mesto kroz narandžasti remen, kao što je opisano u uputstvima.

Nošenje sa prednje strane

Kada pričvršćujete prednju nosiljku za ramene pojase, postoje 4 opcije ili petlje za kačenje karabinera. Odaberite petlju koja se nalazi u nivou vašeg pazuha.

Korišćenje prsne nosiljke – licem u lice

Kada je dete u nosiljki Stokke® MyCarrier okrenuto prema vama, ono je u položaju "Happy hip position". To je sedeći položaj sa raširenim nogama, gde vaše dete ima dobru podršku za leđa, zadnjicu i butine.

Kada se koristi: od uzrasta novorođenčeta (minimum 3,5 kg i 53 cm) sve dok ne bude moglo samo da drži glavu uspravno. Bebama je potrebna promena položaja. Zato preporučujemo da u početku ograničite vreme koje dete provodi u nosiljki Stokke® MyCarrier na 10-15 minuta.

Kako se koristi: podesite svoju Stokke® MyCarrier nosiljku tako da bebina glava bude visoko na vašim grudima. To je najbezbednije mesto za bebu. Za visoke osobe to znači da pojas morate postaviti visoko oko struka, a kaiševi za ramena treba da budu postavljeni tako da ostvarite taj položaj. Kako dete raste, polako možete spuštati položaj pojasa. Prilagodite širinu prsne nosiljke tako da vaša beba ima dobru podršku za leđa. Beba ne sme da sklizne nadole jer to može da ugrozi njeno disanje. Bebina glava mora imati potpuni oslonac. Da biste to omogućili, povucite kopče na pojasu nagore ili nadole i podesite dužinu kaiševa na prsnoj nosiljki dok ne ostvarite ovaj položaj. Postarajte se da dete uvek ima dovoljno prostora oko usta i nosa kako bi moglo normalno da diše.

UPOZORENJE - OPASNOST OD PADA

UPOZORENJE: Obavezno pročitajte s razumevanjem sva upozorenja i uputstva za korišćenje iz ovog vodiča za korisnike – bezbednost vašeg deteta je vaša odgovornost.

UPOZORENJE: NEMOJTE nikome dozvoliti da koristi ovaj proizvod ako nije s razumevanjem pročitao sva upozorenja i uputstva za korišćenje iz ovog vodiča za korisnike pre korišćenja. Vodite računa da svi korisnici imaju potrebne fizičke sposobnosti i iskustvo za korišćenje ovog proizvoda.

UPOZORENJE: Nikada ne ostavljajte dete bez nadzora.



UPOZORENJE: NIKADA nemojte ostavljati dete da se igra sa ovim proizvodom ili u njegovoj blizini.

UPOZORENJE: NIKADA ne ostavljajte dete samo kada je vezano u ovom proizvodu.

UPOZORENJE: Vaši pokreti i pokreti deteta mogu nepovoljno uticati na vašu ravnotežu.

UPOZORENJE: Vodite računa kada se savijate ili naginjete napred.

UPOZORENJE: Da bi se izbeglo da beba ispadne ili izgubi ravnotežu, savijajte se ili se spuštajte iz kolena, a ne iz struka.

UPOZORENJE: Ova nosiljka nije pogodna za korišćenje tokom sportskih aktivnosti.

UPOZORENJE: Naročito vodite računa kada hodate po neravnoj površini ili u njenoj blizini, ili kada se penjete uz ili silazite niz stepenice – bezbednost vašeg deteta je vaša odgovornost.

UPOZORENJE: Koristite ovaj proizvod samo za nošenje dece težine između 3,5 i 15 kg.

UPOZORENJE: Mala deca mogu propasti kroz otvor za noge. Sledite uputstva za korišćenje.

UPOZORENJE: Podesite otvore za noge da bi se bebine noge udobno smestile.

UPOZORENJE: Dete mora biti okrenuto ka vama sve dok ne bude moglo samo da drži glavu uspravno.

UPOZORENJE: Budite naročito oprezni dok vezujete ili odvezujete dete iz ovog proizvoda. Uvek sledite uputstva.

UPOZORENJE: Proverite da li su sve šnale, kopče, trake i podešavanja bezbedna pre svakog korišćenja.

UPOZORENJE: NIKADA nemojte koristiti proizvod ako je neki deo oštećen, pohaban, ako nedostaje ili je izuzetno izlizan.

UPOZORENJE: Proizvod koristite SAMO sa dodatnom opremom i/ili rezervnim delovima koje je proizveo Stokke.

UPOZORENJE: Pre pranja uklonite karabiner kopču – ako je ne uklonite, može da ošteti veš-mašinu.

UPOZORENJE: Nikada nemojte da pijete vruću tečnost dok nosite dete ili bebu u nosiljki.

UPOZORENJE: Kada koristite prsnu nosiljku, nikada ne otkopčavajte kaiš oko struka pre nego što izvadite dete.

UPOZORENJE: Postarajte se da dete uvek ima dovoljno prostora oko usta i nosa kako bi moglo normalno da diše.

UPOZORENJE: Uvek koristite remen za rame bebe kada koristite leđnu nosiljku.

UPOZORENJE: Uvek osigurajte karabiner plastičnim osiguranjem za karabiner.

UPOZORENJE: Ovaj proizvod je namenjen samo za nošenje po jednog deteta.

Korišćenje prsne nosiljke – sa licem okrenutim napred

Kada je bebino lice okrenuto napred, tkanina između butina treba da bude uža, radi veće udobnosti. Ali da biste bebi obezbedili najergonomičniji položaj kada je u suprotnom položaju, tkanina između butina je šira, kako bi beba imala oslonac za zadnjicu i gornji deo butina.

Kada se koristi: koristi se tek kada beba može sama da drži glavu uspravno. Svako dete je posebno, ali gruba procena bi bila od 4. meseca pa nadalje.

Ako mislite da je bebi neudobno u ovom položaju, nastavite da je nosite okrenutu licem ka vama. Kada vodi vas, dete se oseća bezbednim u novom okruženju.

Kako se koristi: pre nego što okrenete bebu, ne zaboravite da otvorite dva dugmeta i patent zatvarač sa donje strane prsne nosiljke. Prsna nosiljka je sada malo duža.

Korišćenje leđne nosiljke

Kada sedi sa vaše zadnje strane u Stokke® MyCarrier nosiljki, vaše dete je u položaju „Happy hip position“. To je sedeći položaj sa raširenim nogama, gde vaše dete ima dobru podršku za leđa, zadnjicu i butine.

Kada se koristi: kada dete može samostalno da sedi i kada je duže od 72 cm, možete početi da koristite leđnu nosiljku.

Kako se koristi: proučite uputstva o načinu pričvršćivanja leđne nosiljke za pojas. Kada je pričvršćena, postavite nosiljku oko detetovog tela i podesite širinu nosiljke pre nego što je stavite na leđa. Podesite Stokke® MyCarrier tako da dete može da se nasloni na vaša ramena. Pomoću džepnog ogledala redovno proveravajte da li je sa detetom sve u redu. Ako dete zaspi, prikopčajte naslon za spavanje u džepu.

Uputstva za pranje

Glavni pojas može se prati ručno na 30°C. Uklonite aluminijumsku podlogu za leđa pre pranja.

Prsna i leđna nosiljka mogu se prati u mašini na 40°C. Uklonite karabiner kopče pre pranja.

Koristite deterdžent bez izbeljivača. Sušite centrifugiranjem sa malim brojem obrtaja. Istegnite dok je mokro kako biste zadržali originalni oblik. Sušite na ravnoj površini na sobnoj temperaturi, ne na sunčevoj svetlosti ili direktnom izvoru toplote. NEMOJTE sušiti u mašini za sušenje veša ili peglati.

PRAVO NA ŽALBU I PRODUŽENA GARANCIJA

Važi svuda na svetu vezano za Stokke® MyCarrier, u daljem tekstu proizvod.

PRAVO NA ŽALBU

Korisnik ima pravo na žalbu u skladu sa važećim zakonom o zaštiti potrošača u bilo kom trenutku, s tim da zakoni nisu isti u svim zemljama.

Uopšteno govoreći, STOKKE AS ne garantuje nikakva dodatna prava osim onih navedenih u važećim zakonima u bilo kom trenutku, mada se referenca navedena u odeljku „Produžena garancija“ nalazi dole. Prava korisnika na žalbu u skladu sa važećim zakonom o zaštiti potrošača u bilo kom trenutku su dodatak onima navedenim u odeljku „Produžena garancija“ i nisu promenljiva.

STOKKE „PRODUŽENA GARANCIJA“

Međutim, STOKKE AS, Parkgata 6, N-6003 Ålesund, Norveška, daje „Produženu garanciju“ korisnicima koji registruju svoj proizvod u našoj bazi podataka o garanciji. To možete uraditi preko naše Internet stranice www.stokkewarranty.com. Nakon registracije izdaje se garantni sertifikat i šalje se korisniku elektronskom poštom (putem e-pošte) ili regularnom poštom.

Registracija u bazi podataka o garanciji omogućava korisniku „Produženu garanciju“ i to na sledeći način:

- Regulatory Certification garancija od 3 godine na sve greške proizvođača na proizvodu.

„Produžena garancija“ važi i ako je proizvod poklonjen ili kupljen od drugog korisnika. Stoga, ko god da je korisnik, može se pozvati na „Produženu garanciju“ u bilo kom trenutku u toku garantnog roka, a u skladu sa garantnim sertifikatom koji vlasnik prikaže.

STOKKE „Produžena garancija“ važi pod sledećim uslovima:

- Normalno korišćenje.
- Ukoliko je proizvod korišćen samo u svrhu za koju je predviđen.
- Ukoliko je normalno održavan, kako je opisano u uputstvu za održavanje.
- Kada se neko pozove na „Produženu garanciju“, prikazuje se garantni sertifikat i originalni račun od kupovine sa pečatom i datumom. To važi i za drugog i svakog narednog vlasnika.
- Ukoliko je proizvod u originalnom stanju, a svi njegovi delovi su od proizvođača STOKKE i namenjeni su za korišćenje na proizvodu ili zajedno sa njim. Za bilo kakve izmene potrebna je pisana saglasnost kompanije STOKKE.
- Ukoliko serijski broj proizvoda nije uništen ili uklonjen.

STOKKE „Produžena garancija“ ne pokriva sledeće:

- Promene nastale tokom normalnog korišćenja delova proizvoda (npr. promena boje, kao i habanje).
- Promene izazvane malim razlikama u materijalu (npr. razlika u boji delova).
- Promene nastale usled uticaja spoljnih faktora poput sunca/svetlosti, temperature, vlažnosti vazduha, zagađenosti vazduha itd.
- Oštećenja usled nezgoda/nesrećnih slučajeva – na primer, pada sa visine. Isto važi i ako je proizvod pod prevelikim pritiskom, na primer, ako je prevelika težina bila u njemu.
- Šteta naneta proizvodu spoljnim uticajem, na primer, ako je proizvod transportovan ili prevezen kao prtljag.
- Posledična šteta, na primer, šteta naneta licima i/ili nekim drugim predmetima.
- Ako je proizvodu dodata oprema koju nije proizveo Stokke, „Produžena garancija“ ne važi.
- „Produžena garancija“ ne važi na dodatnu opremu koja nije kupljena ili isporučena zajedno sa proizvodom, ili kasnije.

Tokom važenja „Produžene garancije“, STOKKE će uraditi sledeće:

- Zameniti ili, ako STOKKE smatra za shodno, popraviti neispravni deo ili ceo proizvod (ako je neophodno), pod uslovom da se proizvod odnese prodavcu.
- Platiti normalne troškove transporta za sve rezervne delove delove/proizvod kompanije STOKKE prodavcu gde je proizvod kupljen. – Prodavac ne plaća nikakve troškove transporta dok traje garancija.
- Zadržati pravo da zameni u garantnom roku neispravne delove delovima koji su približno istog dizajna.
- Zadržati pravo da isporuči zamenjeni proizvod u slučaju da se sporni proizvod više ne proizvodi u trenutku kada se poziva garancija. Taj proizvod će biti odgovarajućeg kvaliteta i vrednosti.

Kako se pozvati na „Produženu garanciju“:

Uopšteno govoreći, pozivanje na „Produženu garanciju“ je moguće samo kod prodavca gde je proizvod kupljen. Takav zahtev je moguć u najkraćem roku nakon utvrđivanja nedostatka i podnosi se zajedno sa garantnim sertifikatom, kao i originalnim računom od kupovine.

Prikazuje se dokumentacija/dokaz kojim se potvrđuje greška u proizvodnji, obično tako što se proizvod odnese prodavcu ili se na neki drugi način dostavi prodavcu ili STOKKE predstavniku prodaje na pregled.

Nedostatak će biti otklonjen u skladu sa navedenim odredbama ako prodavac ili STOKKE predstavnik prodaje utvrdi da je nedostatak nastao greškom u proizvodnji.

ВАЖНО! СОХРАНИТЕ ДЛЯ ПОСЛЕДУЮЩЕГО ИСПОЛЬЗОВАНИЯ

Внимательно прочитайте все инструкции до того, как собрать и начать пользование эргономичным рюкзаком-переноской.

Общая информация

Если Вам не удастся отрегулировать переноску Stokke® MyCarrier в соответствии с инструкциями в руководстве, не пользуйтесь изделием.

Эргономичный рюкзак-переноска Stokke® MyCarrier состоит из трех частей. Это (А) основные несущие лямки для родителя, (В) переноска для ношения на груди и (С) переноска для ношения на спине. Нося ребенка на груди, используйте нагрудную переноску и основные лямки рюкзака. Нося ребенка на спине, используйте заплечную переноску и основные лямки рюкзака.

(D) Алюминиевый каркас для поддержки спины

Задняя алюминиевая опора предназначена в основном для использования при ношении ребенка на спине. При креплении задней сумки к основным ремням убедитесь, что задняя алюминиевая опора фиксирует заднюю сумку на месте с помощью оранжевого тканого ремня, как описано в инструкциях.

Ношение спереди

Для крепления передней сумки к плечевым лямкам существует четыре варианта зацепления карабина (четыре варианта петель). Выберите петлю, которая находится на уровне вашей подмышки.

Пользование нагрудной переноской – ребенок обращен лицом к взрослому

Когда ребенок обращен к Вам лицом, находясь в Stokke® MyCarrier, его бедра развернуты в положение "Happy hip position" (М-позицию, «по-лягушечки»). В этом сидячем положении с широко расставленными ножками обеспечивается поддержка спинки, ягодиц и бедер ребенка.

Когда использовать: С рождения (мин. вес 3,5 кг, рост 53 см) и до того момента, когда ребенок научится держать голову. Малышам необходимо часто менять позу. Поэтому мы рекомендуем сначала ограничивать время нахождения ребенка в переноске Stokke® MyCarrier 10-15 минутами.

Как использовать:

Отрегулируйте Вашу переноску Stokke® MyCarrier так, чтобы головка ребенка находилась высоко у Вас на груди. Это самое безопасное для ребенка положение. Для рослых людей это означает, что поясной ремень рюкзака придется надевать довольно высоко, поэтому подрегулируйте наплечные лямки, чтобы их длина соответствовала такому положению. По мере роста ребенка Вы сможете постепенно опускать поясной ремень.

Подрегулируйте ширину передней переноски, чтобы обеспечить спинке Вашего ребенка оптимальную поддержку. Ребенок не должен соскальзывать вниз – это затрудняет его дыхание.

Головке ребенка должна обеспечиваться полная поддержка. Чтобы этого добиться, передвигайте пряжки рюкзака вверх и вниз и регулируйте длину лямок на нагрудной переноске, пока не добьетесь оптимального положения.

Всегда проверяйте, достаточно ли свободного места вокруг рта и носа ребенка, чтобы он мог нормально дышать.

ПРЕДУПРЕЖДЕНИЕ - ОПАСНОСТЬ ПАДЕНИЯ

ПРЕДУПРЕЖДЕНИЕ: Убедитесь, что вы прочитали и поняли все предупреждения и инструкции по эксплуатации изделия, приведенные в данном руководстве – безопасность Вашего ребенка на Вашей ответственности.

ПРЕДУПРЕЖДЕНИЕ: НЕ РАЗРЕШАЙТЕ пользоваться изделием лицам, не прочитавшим и не усвоившим полностью все предупреждения и инструкции, приведенные в данном Руководстве пользователя. Убедитесь, что все лица, пользующиеся изделием, обладают необходимыми физическими качествами для пользования изделием.

ПРЕДУПРЕЖДЕНИЕ: Никогда не оставляйте ребенка без присмотра.



ПРЕДУПРЕЖДЕНИЕ: НИКОГДА не позволяйте детям играть внутри изделия или рядом с ним.

ПРЕДУПРЕЖДЕНИЕ: НИКОГДА не оставляйте ребенка без присмотра, когда он находится в изделии пристегнутым.

ПРЕДУПРЕЖДЕНИЕ: Ваше равновесие может быть нарушено Вашими собственными движениями и движениями ребенка.

ПРЕДУПРЕЖДЕНИЕ: Будьте осторожны, наклоняясь вперед.

ПРЕДУПРЕЖДЕНИЕ: Во избежание падения ребенка или потери им равновесия, чтобы опуститься, сгибайте ноги в коленях, а не наклоняйтесь, сгибая спину в пояс.

ПРЕДУПРЕЖДЕНИЕ: Этот рюкзак-переноска не пригоден для использования при занятиях спортом.

ПРЕДУПРЕЖДЕНИЕ: Проявляйте особую осторожность, передвигаясь по или поблизости от неровной поверхности или по ступенькам/лестнице – безопасность Вашего ребенка на Вашей ответственности.

ПРЕДУПРЕЖДЕНИЕ: Используйте изделие только для ношения детей весом от 3,5 до 15 кг.

ПРЕДУПРЕЖДЕНИЕ: Маленькие дети могут выскользнуть и выпасть через проем для ножек. Соблюдайте инструкции по применению.

ПРЕДУПРЕЖДЕНИЕ: Отрегулируйте размер отверстий для ног так, чтобы они плотно охватывали ноги ребенка.

ПРЕДУПРЕЖДЕНИЕ: Ребенок должен быть обращен к вам лицом, пока не научится самостоятельно держать голову.

ПРЕДУПРЕЖДЕНИЕ: Проявляйте особую осторожность и тщательность, пристегивая или расстегивая лямки изделия на ребенке. Всегда соблюдайте инструкции.

ПРЕДУПРЕЖДЕНИЕ: Всегда проверяйте надежность всех пряжек, застежек, завязок и всех регулировок перед каждым применением изделия.

ПРЕДУПРЕЖДЕНИЕ: НИКОГДА не пользуйтесь изделием, если какая-либо его часть повреждена, порвана, отсутствует или чрезмерно изношена.

ПРЕДУПРЕЖДЕНИЕ: Пользуйтесь ТОЛЬКО оригинальными аксессуарами и/или запасными частями Stokke.

ПРЕДУПРЕЖДЕНИЕ: Снимайте карабины перед стиркой изделия – они могут вызвать поломку стиральной машины.

ПРЕДУПРЕЖДЕНИЕ: Никогда не пейте горячих напитков и не ешьте горячей пищи, когда несете ребенка в рюкзаке-переноске.

ПРЕДУПРЕЖДЕНИЕ: Пользуясь рюкзаком-переноской для ношения ребенка на груди, никогда не раскрывайте поясной ремень до того, как вынете ребенка из переноски.

ПРЕДУПРЕЖДЕНИЕ: Всегда проверяйте, достаточно ли свободного места вокруг рта и носа ребенка, чтобы он мог нормально дышать.

ПРЕДУПРЕЖДЕНИЕ: При использовании задней сумки обязательно задействуйте плечевые ремни безопасности ребенка.

ПРЕДУПРЕЖДЕНИЕ: Обязательно фиксируйте карабин с помощью пластикового фиксатора.

ПРЕДУПРЕЖДЕНИЕ: Данное изделие предназначено для ношения одновременно только одного ребенка.

Пользование нагрудной переноской – ребенок обращен лицом от взрослого

При положении ребенка лицом наружу полосу ткани, проходящую в промежности, следует сделать уже, чтобы ребенку было удобно. Но, чтобы добиться наилучшего с эргономической точки зрения сидячего положения, полосу ткани под ягодицами необходимо сделать шире – это позволит поддерживать седалище и верхние части бедер ребенка.

Когда использовать: Применять только для переноски детей, уже умеющих держать голову. Все дети разные, но в качестве примерного ориентира можно назвать возраст от 4 месяцев. Если Вам кажется, что ребенку в таком положении неудобно, продолжайте носить его лицом к Вашей груди. Видя Вас, ребенок чувствует себя более уверенно в меняющемся окружении.

Как использовать: Перед тем, как повернуть ребенка, не забудьте расстегнуть две пуговицы и молнию на нижней части нагрудной переноски. Теперь нагрудная переноска стала чуть-чуть длиннее.

Применение заплечной переноски

Когда ребенок сидит у Вас на спине, находясь в Stokke® MyCarrier, его бедра развернуты в положение “Happy hip position” (М-позицию, «по-лягушечьи»). В этом сидячем положении с широко расставленными ножками обеспечивается поддержка спинки, ягодиц и бедер ребенка.

Когда использовать: Когда ребенок научится сидеть без посторонней помощи, а его рост будет больше 72 см, можно начинать пользование заплечной переноской.

Как использовать: Изучите инструкции по прикреплению заплечной переноски к несущим лямкам. Получив в результате заплечный рюкзак, оберните тканевую часть вокруг ребенка и отрегулируйте ширину переноски, прежде чем наденете ее на спину. Отрегулируйте переноску Stokke® MyCarrier так, чтобы вес ребенка приходился на область плеч взрослого. При помощи зеркальца проверьте, как себя чувствует Ваш пассажир. Если ребенок спит, установите в карман вставку для поддержки спящего.

Инструкции по стирке

Основные несущие лямки можно стирать вручную при температуре 30°C. Выньте алюминиевый каркас перед стиркой.

Нагрудную и заплечную переноски можно стирать в машине при 40°C. Удалите карабины перед стиркой. Используйте моющее средство без отбеливателя. Сушите при малых оборотах центрифуги. Восстановите форму после стирки, растягивая изделие во влажном виде. Сушить расстеленным при комнатной температуре, не на солнечном свете и не возле источников тепла. НЕ СУШИТЬ в сушильной машине и не гладить.

ПРАВО ПРЕДЪЯВЛЕНИЯ ПРЕТЕНЗИЙ И РАСШИРЕННАЯ ГАРАНТИЯ

Предоставляется во всем мире по отношению к Stokke® MyCarrier, эргономичному рюкзаку-переноске, далее именуемому «изделием».

ПРАВО НА ПРЕТЕНЗИЮ

Покупатель имеет право предъявить претензию согласно законодательству о защите интересов потребителей, применимому в любой конкретный момент; законодательство может отличаться в зависимости от страны.

В целом, компания STOKKE AS не предоставляет каких-либо дополнительных прав, кроме тех, которые предусмотрены законодательством, действующим в настоящий момент, хотя ссылается на «Расширенную гарантию», описанную ниже. Права клиента, согласно законодательству о защите интересов потребителей, действующему в любой конкретный момент, дополняют те, которые предусмотрены «Расширенной гарантией» и, следовательно, такая гарантия не влияет на законные права потребителя.

РАСШИРЕННАЯ ГАРАНТИЯ STOKKE

Компания STOKKE AS, Parkgata 6, N-6003 Ålesund, Норвегия, предоставляет «Расширенную гарантию» покупателям, которые зарегистрировали приобретенные ими изделия в нашей базе данных гарантий. Это можно сделать на нашем веб-сайте www.stokke.warranty.com. По совершении регистрации покупателю будет выслан гарантийный сертификат по электронной или обычной почте.

Регистрация в базе данных гарантий дает владельцу право на следующую «Расширенную гарантию»:

- 3-летняя гарантия отсутствия в изделии любых дефектов изготовления.

«Расширенная гарантия» также распространяется на изделие, которое было получено в подарок или куплено бывшим в употреблении. Следовательно, потребовать выполнения условий «Расширенной гарантии» может любое лицо, являющееся владельцем изделия, в любой момент в течение срока действия гарантии, при условии предоставления гарантийного сертификата.

«Расширенная гарантия» компании STOKKE предоставляется на следующих условиях:

- Нормальное использование.
- Использование изделия только по назначению.
- Надлежащий уход за изделием согласно указаниям в инструкции по эксплуатации и уходу.
- При предъявлении требований о выполнении условий «Расширенной гарантии» необходимо предоставить гарантийный сертификат вместе с оригиналом товарного чека с указанием даты. Это требование также распространяется на второго или любого последующего владельца.
- Изделие имеет первоначальное состояние, а все использованные в нем детали были поставлены компанией STOKKE и предназначены для использования в или с изделием. Любые отклонения от выполнения данного требования требуют получения предварительного письменного согласия компании STOKKE.
- Серийный номер изделия не был уничтожен или удален.

«Расширенная гарантия» компании STOKKE не покрывает следующее:

- Проблемы, связанные с естественными изменениями деталей, из которых состоит изделие (например, изменение цвета, а также естественный износ).
- Проблемы, связанные с незначительными отличиями материалов (например, отличие цвета различных частей).
- Проблемы, связанные с экстремальным воздействием внешних факторов, таких как солнечные лучи или искусственное освещение, температура, влажность, загрязненная окружающая среда и т.п.
- Повреждения, полученные в результате происшествия, например, при столкновении с другими предметами или при опрокидывании изделия. То же касается случаев перегрузки (превышения максимально допустимого веса).
- Повреждение изделия в результате внешнего воздействия, например, при перевозке изделия в багаже.
- Косвенный ущерб, например, ущерб, нанесенный каким-либо лицом и/или предметам.
- Если на изделие были установлены какие-либо принадлежности, поставляемые не компанией Stokke, «Расширенная гарантия» теряет силу.

- «Расширенная гарантия» не распространяется на дополнительные комплектующие, которые были приобретены либо поставлены вместе с изделием или позднее.

В рамках «Расширенной гарантии» компания STOKKE выполнит следующее:

- Заменит или, на усмотрение компании STOKKE, отремонтирует бракованную деталь или изделие целиком (если это необходимо) при условии, что изделие было доставлено продавцу.
- Покроет обычные расходы на транспортировку требуемой запасной части/изделия из компании STOKKE продавцу, у которого было приобретено изделие. Данная гарантия не покрывает транспортные расходы самого покупателя.
- Компания оставляет за собой право заменить (в момент получения требования о выполнении условий гарантии) бракованные детали деталями аналогичной конструкции и дизайна.
- Компания оставляет за собой право заменить изделие другим в случае, если на момент получения требования о выполнении условий гарантии такое изделие снято с производства. Такое изделие-заменитель должно быть соответствующего качества и стоимости.

Как предъявить требование о выполнении условий «Расширенной гарантии»:

Все требования, имеющие отношение к «Расширенной гарантии», должны предъявляться к продавцу, у которого было приобретено изделие. Такое требование должно предъявляться как можно раньше после обнаружения дефекта и должно сопровождаться гарантийным сертификатом и оригиналом товарного чека.

Документирование/предоставление доказательств дефекта изготовления производится, как правило, путем передачи изделия продавцу, или другим способом, при котором продавец или торговый представитель компании STOKKE имеют возможность осмотреть изделие.

Дефект будет устранен в соответствии с вышеуказанными условиями в том случае, если продавец или торговый представитель компании STOKKE определяют, что повреждение (ущерб) является результатом дефекта изготовления.

VIKTIGT! SPARA FÖR FRAMTIDA BRUK

Läs igenom alla anvisningar innan du monterar ihop och använder bärselen.

Allmän information

Om du inte kan reglera och anpassa Stokke® MyCarrier i enlighet med instruktionerna i denna bruksanvisning ska du inte använda bärselen.

Stokke® MyCarrier består av tre delar. En (A) huvudsele för föräldern, en (B) magsele och en (C) ryggsela. När du bär barnet på magen använder du magselen och huvudselen. När du bär barnet på ryggen använder du ryggselen och huvudselen.

(D) Ryggstöd i aluminium

Ryggstödet i aluminium är i huvudsak avsedd att användas när du bär ett barn på ryggen. När du monterar bärselen för ryggen på huvudbärselen, kontrollera att ryggstödet i aluminium är ordentligt fast på plats genom det orangefärgade bältet som beskrivs i instruktionen.

Bärsela framåtvänd

När du fäster bärselen till axelremmarna finns det fyra (4) alternativ eller häkten att fästa karbinhakarna i. Välj det häkte som är i nivå med armhålan.

Använda magselen – barnet vänt inåt

När barnet placeras vänt mot din kropp i Stokke® MyCarrier sitter det i "Happy hip position". Detta är en bred sittställning där ditt barn får gott stöd i ryggen, stussen och låren.

Avsedd ålder: Från nyfödd (minimum 3,5 kg och 53 cm) tills barnet kan hålla huvudet upprätt utan stöd. Småbarn behöver variation. Vi rekommenderar därför att du inledningsvis begränsar den tid ditt barn tillbringar i Stokke® MyCarrier till 10–15 minuter.

Använd så här: Reglera och anpassa Stokke® MyCarrier så att barnets huvud hamnar högt upp på ditt bröst.

Detta är den säkraste platsen för ditt barn. Om du är lång innebär detta att du måste placera midjebältet relativt högt upp runt midjan och justera axelbanden tills önskad position uppnås. Vartefter barnet växer kan du gradvis sänka midjebältet.

Justera magselens vidd så att barnet får bra ryggstöd. Barnet får inte glida ner eftersom detta kan påverka dess andning.

Barnets huvud måste få fullt stöd. För att säkerställa detta skjuter du spännena på din sele uppåt eller nedåt och justerar längden på banden på magselen tills önskad position uppnås.

Säkerställ att barnet alltid har tillräckligt mycket fritt utrymme runt mun och näsa för att kunna andas obehindrat.

⚠ VARNING - FALLRISK

WARNING! Säkerställ att du har läst och förstått varningarna och instruktionerna i denna bruksanvisning – ditt barns säkerhet är ditt ansvar.

WARNING! Låt INTE någon använda denna produkt som inte har läst och till fullo förstår varningarna och instruktionerna i denna bruksanvisning innan han/hon använder bärselen. Säkerställ att alla användare av bärselen har den fysiska kapacitet och erfarenhet som krävs för att använda denna produkt.

WARNING! Lämna aldrig barnet utan tillsyn.



WARNING! LÅT ALDRIG barn leka med eller i närheten av produkten.

WARNING! Lämna ALDRIG ditt barn utan tillsyn när det sitter fastspänt i bärselen.

WARNING! Din balans kan påverkas negativt av dina och ditt barns rörelser.

WARNING! Var försiktig när du böjer dig eller lutar dig framåt.

WARNING! För att undvika att barnet faller ur eller förlorar balansen, böj dina knän och inte din höft när du böjer dig eller går ner med kroppen framåt.

WARNING! Denna bärsela är inte lämplig att använda under sportaktiviteter.

WARNING! Var extra försiktig när du går på eller i närheten av ojämn mark och när du går upp eller ner i trappor – ditt barns säkerhet är ditt ansvar.

WARNING! Använd endast denna produkt för att bära barn som väger mellan 3,5 och 15 kg.

WARNING! Små barn kan glida igenom benöppningen. Följ bruksanvisningen.

WARNING! Justera öppningarna så de sluter nära runt barnets ben.

WARNING! Barnet måste vara vänt mot dig tills han/hon kan hålla huvudet upprätt.

WARNING! Var extra försiktig när du spänner fast och loss barnet i bärselen. Följ alltid anvisningarna.

WARNING! Kontrollera att alla spännen, knäppen, band och justeringsanordningar sitter korrekt och är i gott skick före varje användningstillfälle.

WARNING! Använd ALDRIG denna produkt om någon del är skadad, fransig, saknas eller kraftigt sliten.

WARNING! Använd ENDAST tillbehör och/eller reservdelar tillverkade av Stokke tillsammans med denna produkt.

WARNING! Ta bort karbinhakar före tvätt – de kan skada tvättmaskinstrumman.

WARNING! Drink aldrig heta drycker eller ät het mat när du bär barnet i bärselen.

WARNING! När du använder magselen, lossa aldrig midjebältet innan du har lyft ur barnet.

WARNING! Säkerställ att barnet alltid har tillräckligt mycket fritt utrymme runt mun och näsa för att kunna andas obehindrat.

WARNING! Använd alltid barnets axelremmar när bärselen används bakåt.

WARNING! Läs alltid karbinhaken med karbinlåset i plast.

WARNING! Den här produkten är endast avsedd att bära ett barn åt gången.

Använda magselen – barnet vänt utåt

När barnet sitter vänt utåt måste tyget mellan låren minskas för att säkerställa god komfort. Men för att säkerställa att barnet får en optimal sittergonomi när det sitter vänt utåt är tyget under rumpen bredare för att ge stöd i stussen och överlåren.

Avsedd ålder: Får användas först när barnet är stadigt nog att hålla huvudet upprätt utan stöd. Alla barn är unika, men en ungefärlig ålder för när detta brukar inträffa är runt 4 månader eller något senare. Om du upplever att barnet inte trivs i denna position bör du fortsätta att bära det vänt inåt. När det ser dig känner sig barnet tryggt även i nya miljöer.

Använd så här: Innan du vänder barnet – kom ihåg att knäppa upp de två knapparna och dra upp blixtlåset i den nedre delen av magselen. Magselen blir då en aning längre.

Använda ryggsele

När du bär barnet på din rygg i Stokke® MyCarrier sitter det i "Happy hip position". Detta är en bred sittställning där ditt barn får gott stöd i ryggen, stussen och låren.

Avsedd ålder: När barnet kan sitta själv utan stöd och har en längd på över 72 cm lång kan du börja använda ryggsele.

Använd så här: Studera instruktionerna hur du monterar ihop ryggsele med huvudsele noga. När monteringen är klar, placerar du barnet i ryggsele och justerar dess vidd innan du lyfter upp den på ryggen. Justera Stokke® MyCarrier så att ditt barn kan vila mot ditt axelparti. Kontrollera regelbundet att ditt barn har det bra genom med hjälp av en fickspegel. Om barnet somnar – fäst sovstödet i fickan.

Tvättråd

Huvudsele kan handtvättas på 30 °C. Ta bort ryggstödet av aluminium före tvätt.

Rygg- och magselen kan maskintvättas på 40 °C. Ta bort karbinhakarna före tvätt.

Använd tvättmedel utan blekmedel. Centrifugera försiktigt. Sträck i vått tillstånd för att bevara formen.

Plantorka i rumstemperatur, utsätt ej produkten för direkt solljus eller annan värmekälla. Får INTE torktumlas eller strykas.

KLAGORÄTT OCH UTÖKAD GARANTI

Gäller världen över med avseende på Stokke® MyCarrier, hädanefter kallad produkten.

KLAGORÄTT

Kunden har klagorätt i enlighet med aktuell och gällande konsumentlagstiftning, vilken kan skilja sig åt från land till land.

Som en generell tumregel beviljar STOKKE AS inte någon ytterligare rätt istället för eller utöver det som föreskrivs i enlighet med aktuell och gällande lagstiftning, även om vi hänvisar till STOKKE:s nedan beskrivna "Utökade garanti". Kundens klagorätt i enlighet med aktuell och gällande konsumentlagstiftning är utöver de som ges i STOKKE:s "Utökade garanti" och påverkas inte därav.

STOKKE:s "UTÖKADE GARANTI"

STOKKE AS, Parkgata 6, N-6003 Ålesund, Norge, beviljar emellertid en "Förlängd garanti" till kunder som registrerar sin produkt i vår garantidatabas. Detta kan göras via vår webbplats www.stokkewarranty.com. Vid registreringen kommer ett garanticertifikat att utfärdas och skickas till kunden elektroniskt (e-post) eller med vanlig post.

Registrering i garantidatabasen ger kunden tillgång till en "Utökad garanti" i enlighet med följande:

- 3-årig garanti som omfattar alla fabriktionsfel hos produkten.

STOKKE:s "Utökade garanti" gäller även om produkten har tagits emot som en gåva eller köpts begagnad. Följaktligen kan STOKKE:s "Utökade garanti" åberopas oberoende av vem som äger produkten vid varje givet tillfälle under garantiperioden under förutsättning att ägaren kan föresäva garanticertifikatet.

För att STOKKE:s "Utökade garanti" ska gälla måste följande krav vara uppfyllda:

- Normal användning.
- Produkten har endast använts för det syfte för vilken den är avsedd.
- Produkten har fått normalt underhåll i enlighet med beskrivningarna för underhåll och skötsel i bruksanvisningen.
- Vid åberopande av STOKKE:s "Utökade garanti" måste garanticertifikatet föresävas tillsammans med det ursprungliga datumstämplade inköpskvittot. Detta gäller även om produkten har bytt ägare i ett eller flera led.
- Produkten är i originalskick, underförstått att de enda delar som har använts är originaldelar från STOKKE som är avsedda för användning på eller tillsammans med produkten. Alla avvikelser från detta krav kräver föregående skriftligt godkännande av STOKKE.
- Produktens serienummer får inte ha förstörts eller avlägsnats.

STOKKE:s "Utökade garanti" täcker inte:

- Problem uppkomna genom normala förändringar hos delarna som produkten består av (t.ex. färgförändringar liksom normalt slitage).
- Problem orsakade av mindre variationer hos materialen (t.ex. färgskillnader mellan olika delar).
- Problem orsakade av extrem påverkan från yttre faktorer som sol/ljus, temperatur, fukt, miljöföreningar o.s.v.
- Skador orsakade av olyckor/missöden – t.ex. om produkten tappats från hög höjd. Detsamma gäller om produkten har utsatts för överbelastning, t.ex. när det gäller hur tung last som har placerats i den.
- Skador åsamkade produkten av yttre påverkan t.ex. när produkten transporterats eller fraktas som bagage.
- Följdskada, t.ex. skador åsamkade av annan person och/eller annat föremål.
- Om en produkt gjord av en annan tillverkare än STOKKE har monterats på produkten gäller inte STOKKE:s "Utökade garanti".
- STOKKE:s "Utökade garanti" gäller inte eventuella tillbehör som har köpts eller levererats tillsammans med produkten eller vid ett senare datum.

STOKKE åtar sig i enlighet med företagets "Utökade garanti" att:

- Ersätta eller – om STOKKE så finner lämpligt – laga defekta delar eller produkten i dess helhet (vid behov) under förutsättning att produkten lämnas in till en återförsäljare.
- Ersätta normala transportkostnader för alla reservdelar/produkter från STOKKE till återförsäljaren från vilken produkten köptes. – I enlighet med villkoren för denna garanti täcks inga resekostnader för köparen.
- Förbehåller sig rätten att ersätta, vid den tidpunkt då garantin åberopas, defekta delar med delar som är av en ungefärlig likadan design.
- Förbehåller sig rätten att leverera en ersättningsprodukt i de fall då den relevanta produkten inte längre tillverkas vid det tillfälle då garantin åberopas. En sådan produkt ska vara av jämförbar kvalitet och värde.

Åberopa STOKKE:s "Utökade garanti":

Som en generell tumregel måste alla anspråk i enlighet med STOKKE:s "Utökade garanti" framföras till återförsäljaren hos vilken produkten köptes. Sådana garantianspråk måste framföras så snart som möjligt efter det att den eventuella defekten har upptäckts och garanticertifikatet och det ursprungliga inköpskvittot måste bifogas.

Dokumentation/bevis som bekräftar fabriktionsfelet måste föresävas, normalt genom att produkten lämnas in till återförsäljaren eller på annat sätt visas upp för återförsäljaren eller en STOKKE-försäljare för kontroll.

Defekten kommer att avhjälpas i enlighet med ovanstående åtgärder om återförsäljaren eller STOKKE-försäljaren fastställer att skadan orsakats av fabriktionsfel.

POMEMBNO! NAVODILA SHRANITE, DA JIH BOSTE LAHKO PONOVO PREBRALI

Preden mehko nosilko sestavite in uporabite, preberite vsa navodila.

Splošne informacije

Če nosilke Stokke® MyCarrier ne morete nastaviti v skladu z navodili v tem uporabniškem priročniku, je ne uporabljajte.

Nosilka Stokke® MyCarrier je sestavljena iz treh delov: glavnega pasu za starša (A), sprednje nosilke (B) in hrbtne nosilke (C). Za nošenje otroka spredaj uporabite sprednjo nosilko in glavni pas. Za nošenje otroka na hrbtu uporabite hrbtno nosilko in glavni pas.

(D) Aluminijasta podpora za hrbet

Aluminijasta podpora za hrbet je predvsem namenjena uporabi, kadar nosite otroka na hrbtu. Pri sestavljanju nosilca za nošnje zadaj na glavni pas, se prepričajte, da aluminijasta podpora zaklene nosilec na mesto skozi oranžno tkanino, kot je opisano v navodilih.

Nošnja spredaj

Ko pritrjujete nosilec za nošnje spredaj na naramnice, so vam na voljo štiri možnosti ali zanke za pritržitev vponke. Izberite zanko, ki je poravnana z višino vaše pazduhe.

Uporaba sprednje nosilke – obrnjene navznoter

Ko je otrok v nosilki Stokke® MyCarrier obrnjen proti vam, je v t. i. položaju »happy hip position«. To je sedeči položaj z razširjenimi nogami, pri katerem ima otrok dobro podprt hrbet, zadnjico in stegna.

Kdaj jo uporabiti: pri novorojenčkih (najmanj 3,5 kg in 53 cm) in dokler otrok sam ne drži glave pokonci. Dojenčki potrebujejo spremembe. Zato vam priporočamo, da čas, ki ga vaš otrok preživi v nosilki Stokke® MyCarrier, sprva omejite na 10–15 minut.

Način uporabe: nosilko Stokke® MyCarrier naravnajte tako, da bo dojenčkova glavica visoko na vaših prsih. To je najvarnejše mesto za otroka. Tako si morajo visoke osebe ledveni pas namestiti precej visoko okoli pasu in prilagoditi dolžino ramenskih pasov. Ko otrok raste, lahko ledveni pas postopoma pomikate nižje.

Širino sprednje nosilke nastavite tako, da bo dojenčkov hrbet dobro podprt. Dojenček ne sme zdrseti navzdol, saj je lahko ovirano njegovo dihanje.

Dojenčkova glavica mora biti v celoti podprta. To dosežete tako, da zaponki na glavnem pasu pomaknete gor ali dol in prilagodite dolžino pasov na sprednji nosilki, dokler ne dosežete zelenega položaja. Poskrbite, da bo imel dojenček okoli ust in nosa vedno dovolj prostora za normalno dihanje.

⚠ OPOZORILO - NEVARNOST PADCA

OPOZORILO: Obvezno preberite opozorila in navodila za uporabo v tem uporabniškem priročniku ter poskrbite, da jih boste razumeli – vi ste odgovorni za varnost svojega otroka.

OPOZORILO: NE dovolite, da bi izdelek uporabljala oseba, ki pred uporabo ni prebrala in v celoti razumela opozoril in navodil v tem uporabniškem priročniku. Preverite, ali imajo vsi uporabniki potrebne fizične sposobnosti in izkušnje za uporabo tega izdelka.

OPOZORILO: Otroka nikoli ne pustite brez nadzora.



OPOZORILO: Otrokom NIKOLI ne dovolite, da bi se igrali z izdelkom ali v njegovi bližini.

OPOZORILO: Ko je otrok pripet v izdelku, ga NIKOLI ne pustite brez nadzora.

OPOZORILO: Premikanje vas samih in otroka lahko vpliva na vaše ravnotežje.

OPOZORILO: Pazite, kadar se nagibate ali sklanjate naprej.

OPOZORILO: Da bi se izognili, da otrok pade iz nosilca ali izgubi ravnotežje, uporabite kolena in ne vašega pasu, če se pripogibate ali sklanjate.

OPOZORILO: Nosilka ni primerna za uporabo med športnimi dejavnostmi.

OPOZORILO: Bodite še posebej previdni, ko hodite po neravnih površinah ali v njihovi bližini in ko se vzpenjate ali spuščate po stopnicah – vi ste odgovorni za varnost svojega otroka.

OPOZORILO: Izdelek uporabljajte le za nošenje otrok, ki tehtajo med 3,5 in 15 kg.

OPOZORILO: Majhni otroci lahko padejo skozi odprtino za noge. Upoštevajte navodila za uporabo.

OPOZORILO: Prilagodite odprtine za noge, da se tesno prilagodijo dojenčkovim nogam.

OPOZORILO: Otroka morate nositi obrnjene proti vam, dokler sam ne drži glave pokonci.

OPOZORILO: Bodite še posebej previdni, ko otroka zapenjate v izdelek in ko ga iz njega odpenjate. Vedno sledite navodilom.

OPOZORILO: Pred vsako uporabo preverite, ali so vse zaponke, pritiskači, pasovi in nastavitveni elementi varni.

OPOZORILO: Izdelka NIKOLI ne uporabite, če je katerikoli del poškodovan, scefiran, če manjka ali je prekomerno obrabljen.

OPOZORILO: Izdelek uporabljajte SAMO z dodatki in/ali nadomestnimi deli, ki jih je izdelalo podjetje Stokke.

OPOZORILO: Pred pranjem odstranite vponke – če tega ne boste storili, lahko poškodujete vaš pralni stroj.

OPOZORILO: Med nošenjem otroka v nosilki za dojenčke nikoli ne uživajte vročih pijač ali vroče hrane.

OPOZORILO: Ko uporabljate sprednjo nosilko, ledvenega pasu nikoli ne odpnite, preden ste otroka vzeli iz nosilke.

OPOZORILO: Poskrbite, da bo imel dojenček okoli ust in nosa vedno dovolj prostora za normalno dihanje.

OPOZORILO: Vedno uporabljajte ramenski pas dojenčka pri uporabi nosilca za nošnje zadaj.

OPOZORILO: Vedno zaklepajte vponko s plastično matico za vponko.

OPOZORILO: Ta izdelek je namenjen samo za prenašanje enega otroka naenkrat.

Uporaba sprednje nosilke – obrnjene navzven

Za udoben položaj otroka, ko je nosilka obrnjena navzven, mora biti tkanina med stegni ožja. Za zagotovitev optimalne ergonomije v tem položaju pa je tkanina pod zadnjico širša, da podpira otrokov sed in zgornji del stegen.

Kdaj jo uporabiti: uporaba je dovoljena šele takrat, ko lahko otrok sam drži glavo pokonci. Vsak otrok je drugačen, okvirno pa je to mogoče pri okoli 4 mesecih +.

Če imate občutek, da vašemu otroku v tem položaju ni udobno, ga še naprej nosite obrnjenega proti sebi. Če vas otrok vidi, se v novem okolju počuti varno.

Način uporabe: preden dojenčka obrnete, ne pozabite odpeti dveh gumbov in zadrge na spodnjem delu sprednje nosilke. Sprednja nosilka je zdaj nekoliko daljša.

Uporaba hrbtne nosilke

Če otrok sedi v nosilki Stokke® MyCarrier na vašem hrbtu, je v t. i. položaju »happy hip position«. To je sedeči položaj z razširjenimi nogami, pri katerem ima otrok dobro podprt hrbet, zadnjico in stegna.

Kdaj jo uporabiti: hrbtno nosilko lahko začnete uporabljati, ko lahko otrok samostojno sedi in je večji kot 72 cm.

Način uporabe: preučite navodila za nameščanje hrbtne nosilke na glavni pas. Ko je nosilka za dojenčka sestavljena, jo nadenite okoli otroka. Preden nosilko dvignete na svoj hrbet, prilagodite njeno širino. Nosilko Stokke® MyCarrier naravnajte tako, da bo otrok počival v predelu vaših ramen. S pomočjo žepnega ogledala redno preverjajte, ali je z otrokom vse v redu. Če otrok zaspi, pritrdite oporo za spanje, ki je v žepu.

Navodila za pranje

Glavni pas lahko ročno operete pri 30 °C. Pred pranjem odstranite aluminijasto podporo za hrbet. Sprednjo in hrbtno nosilko lahko operete v pralnem stroju pri 40 °C. Pred pranjem odstranite vponke.

Uporabite detergent brez belila. Uporabite program ožemanja za občutljivo perilo. Ko je izdelek moker, ga raztegnite, da obdrži prvotno obliko. Sušite na vodoravni površini pri sobni temperaturi. Ne sušite na soncu ali v bližini neposrednega vira toplote. NE sušite v sušilnem stroju in NE likajte.

PRAVICA DO REKLAMACIJE IN PODALJŠANA GARANCIJA

Velja po vsem svetu za nosilko Stokke® MyCarrier, v nadaljevanju »izdelek«.

PRAVICA DO REKLAMACIJE

V skladu z veljavno zakonodajo za varstvo potrošnikov, ki se lahko od države do države razlikuje, ima kupec pravico do reklamacije.

V splošnem podjetje STOKKE AS ne podeljuje dodatnih pravic, ki bi presegle pravice, določene v veljavni zakonodaji, čeprav je navedena »podaljšana garancija«, ki je opisana spodaj. Pravice kupca po veljavni zakonodaji za varstvo potrošnikov veljajo poleg pravic, navedenih v »podaljšani garanciji«. Slednja nanje ne vpliva.

»PODALJŠANA GARANCIJA« PODJETJA STOKKE

Podjetje STOKKE AS, Parkgata 6, N-6003 Ålesund, Norveška, vsem kupcem, ki svoj izdelek registrirajo v naši podatkovni zbirki garancij, podeljuje »podaljšano garancijo«. Registracijo lahko opravite na spletni strani www.stokkewarranty.com. Po opravljeni registraciji vam bomo izdali garancijski list in vam ga poslali po elektronski ali navadni pošti.

Registracija v podatkovni zbirki garancij lastniku podeljuje pravico do »podaljšane garancije«, kot je navedena v nadaljevanju:

- 3-letna garancija za katerokoli proizvodno napako na izdelku.

»Podaljšana garancija« velja tudi, če ste izdelek prejeli kot darilo ali ga kupili iz druge roke. Zato lahko »podaljšano garancijo« v garancijskem roku in ob predložitvi garancijskega lista uveljavite vsakdo, ki je v danem trenutku lastnik izdelka.

»Podaljšana garancija« podjetja STOKKE velja pod naslednjimi pogoji:

- Običajna uporaba.
- Izdelek se je uporabljal samo za predvideni namen.
- Običajno vzdrževanje izdelka, kot je opisano v navodilih za uporabo/vzdrževanje.
- Ob uveljavanju »podaljšane garancije« je treba predložiti garancijski list, skupaj z originalnim računom, na katerem je odtisnjen datum nakupa. To velja tudi za drugega in vse naslednje lastnike.
- Stanje izdelka je enako prvotnemu, kar pomeni, da so bili vsi uporabljeni deli dobavljeni iz podjetja STOKKE in so namenjeni uporabi na tem izdelku ali z njim. Vsako odstopanje od tega pogoja zahteva predhodno pisno dovoljenje podjetja STOKKE.
- Serijska številka izdelka ni uničena ali odstranjena.

»Podaljšana garancija« podjetja STOKKE ne krije:

- Stanj, ki so posledica običajnih procesov v sestavnih delih izdelka (npr. sprememba barve in obraba).
- Stanj, ki so posledica manjših odstopanj v materialih (npr. barvne razlike med posameznimi deli).
- Stanj, ki so posledica močnih vplivov zunanjih dejavnikov, kot so sonce/svetloba, temperatura, vlaga, onesnaženost okolja itd.
- Škode, povzročene zaradi nesreč ali nezgod – na primer padca z višine. Enako velja, če je bil izdelek preobremenjen, na primer, če je bila vanj položena prevelika teža.
- Škode na izdelku, ki je nastala zaradi zunanjega vpliva, na primer, če se izdelek prevaža ali pošilja kot prtljaga.
- Posledične škode, na primer škode, povzročene osebam, in/ali škode na drugih predmetih.
- Če so bili na izdelek nameščeni dodatki, ki jih ni dobavilo podjetje Stokke, »podaljšana garancija« preneha veljati.
- »Podaljšana garancija« ne velja za dodatke, ki so bili kupljeni ali dobavljeni skupaj z izdelkom ali kasneje.

V okviru »podaljšane garancije«:

- Bo podjetje STOKKE zamenjalo ali – če se tako odloči – popravilo del z napako ali celoten izdelek (po potrebi), pod pogojem, da je izdelek predan prodajnemu posredniku.
- Bo podjetje STOKKE krilo običajne stroške prevoza za vsak nadomestni del/izdelek od podjetja do prodajnega posrednika, pri katerem je bil izdelek kupljen. V okviru te garancije podjetje ne krije prevoznih stroškov, ki jih ima kupec.
- Si podjetje STOKKE pridržuje pravico, da ob uveljavitvi garancije dele z napako nadomesti z deli, ki so približno enake oblike.
- Si podjetje STOKKE pridržuje pravico, da v primeru, ko ob uveljavitvi garancije zadevni izdelek ni več v izdelavi, dobavi nadomestni izdelek. Takšen izdelek mora biti po kakovosti in vrednosti enakovreden prvotnemu.

Kako uveljaviti »podaljšano garancijo«:

Na splošno se vsi zahtevki na podlagi »podaljšane garancije« naslovijo na prodajnega posrednika, pri katerem je bil izdelek kupljen. Takšen zahtevek predložite čim prej po odkritju kakršnekoli napake in priložite garancijski list ter originalni račun.

Predložiti morate dokumentacijo/dokaz, ki potrjuje proizvodno napako, navadno tako, da izdelek prinesete ali kako drugače predložite v pregled prodajnemu posredniku ali trgovskemu zastopniku podjetja STOKKE.

Napaka bo popravljena v skladu z zgornjimi določbami, če prodajni posrednik ali trgovski zastopnik podjetja STOKKE ugotovi, da je škoda nastala zaradi proizvodne napake.

DÔLEŽITÉ! USCHOVAJTE NA BUDÚCE POUŽITIE

Pred zostavením a použitím mäkkého detského nosiča si prečítajte všetky pokyny.

Všeobecné informácie

Pokiaľ detský nosič Stokke® MyCarrier nemôžete nastaviť podľa pokynov uvedených v tejto používateľskej príručke, nepoužívajte ho.

Detský nosič Stokke® MyCarrier pozostáva z troch častí: jedného (A) hlavného postroja pre rodiča, jedného (B) nosiča na hrud' a jedného (C) nosiča na chrbát. Keď dieťa chcete niesť na hrudi, použite nosič na hrud' a hlavný postroj. Keď dieťa chcete niesť na chrbte, použite nosič na chrbát a hlavný postroj.

(D) Hliníková chrbtová výstuž

Hliníková podpora na chrbát sa používa pri nosení dieťaťa na chrbte. Pri upevnení nosiča vzadu k hlavnému popruhu skontrolujte, či je hliníková podpora na chrbát nasadená na svojom mieste v oranžovom sietovaní tak, ako je to popísané v návode.

Nosenie vpredu

Pri upevnení nosiča vpredu k popruhom na plecía si môžete vybrať 4 možnosti alebo slučky na upevnenie karabínky. Zvoľte si slučku, ktorá je na úrovni vášho podpažšia.

Používanie nosiča na hrud'

– dieťa otočené tvárou k vám

Keď je dieťa pri nosení v detskom nosiči Stokke® MyCarrier otočené tvárou k vám, nachádza sa v polohe „Happy hip position“ (tzn. v polohe prospievajúcej jeho bedrovým kĺbom). Je to poloha, v ktorej má dieťa nožičky široko od seba, a ktorá mu zároveň poskytuje dobrú oporu pre jeho chrbátik, zadoček a stehná.

Keď túto polohu používať: Od narodenia (minimálna hmotnosť 3,5 kg a minimálna výška 53 cm) až dovtedy, kým dieťa nevie samostatne držať hlavičku vzpriamene. Dojčatá potrebujú meniť svoju polohu. Preto odporúčame, aby ste zo začiatku obmedzili čas, ktorý vaše dieťa strávi v detskom nosiči Stokke® MyCarrier na 10 až 15 minút.

Spôsob použitia: Detský nosič Stokke® MyCarrier nastavte tak, aby hlavička dieťaťa spočívala vysoko na vašej hrudi. Toto je najbezpečnejšia poloha pre dieťa. Ak ste vysoká osoba, znamená to, že opasok postroja si musíte pripevniť dosť vysoko okolo pása a ramenné popruhy nastaviť tak, aby dieťa v nosiči dosiahlo túto polohu. Ako dieťa bude rásť, opasok postroja môžete postupne posúvať nižšie.

Šírku nosiča na hrud' nastavte tak, aby dieťa malo dostatočnú oporu chrbátika. Dieťa sa nesmie šmykať dolu, keďže by to mohlo obmedziť voľnosť jeho dýchania.

Hlavička dieťaťa musí byť úplne podporovaná. Toto dosiahnete tak, že posúvaním spôn na postroji nastavíte dĺžku popruhov na nosiči na hrud' tak, aby sa dieťa dostalo do požadovanej polohy.

Uistite sa, že dieťa má vždy dostatok voľného priestoru v okolí úst a nosa, aby mohlo normálne dýchať.

! VÝSTRAHA - NEBEZPEČENSTVO PÁDU

VÝSTRAHA: Uistite sa, že ste si prečítali a porozumeli obsahu výstrah a pokynov na používanie uvedených v tejto používateľskej príručke – za bezpečnosť dieťaťa zodpovedáte vy.

VÝSTRAHA: NEDOVOLTE nikomu, aby používal tento výrobok, pokiaľ si pred jeho použitím neprečítal a plne neporozumel výstrahám a pokynom uvedeným v tejto používateľskej príručke. Uistite sa, že každý používateľ tohto výrobku má potrebné fyzické schopnosti a skúsenosť, aby mohol obsluhovať tento výrobok.

VÝSTRAHA: Dieťa nikdy nenechávajte bez dozoru.



VÝSTRAHA: NIKDY nenechávajte iné deti hrať sa s výrobkom alebo okolo neho.

VÝSTRAHA: NIKDY nenechávajte dieťa bez dozoru, keď je zapásané vo výrobku.

VÝSTRAHA: Akýkoľvek váš pohyb alebo pohyb dieťaťa môže narušiť vašu rovnováhu.

VÝSTRAHA: Pri ohýbaní alebo skláňaní smerom dopredu dbajte na zvýšenú opatnosť.

VÝSTRAHA: Pri zohýbaní sa alebo znižovaní ťažiska použite svoje kolená a nie pás, vyvarujte sa tak vypadnutiu dieťaťa, prípadne straty rovnováhy.

VÝSTRAHA: Tento nosič nie je vhodný na použitie pri športe.

VÝSTRAHA: Keď kráčate po nerovnom teréne alebo v jeho blízkosti, alebo keď chodíte po schodoch, dbajte na zvýšenú opatnosť – za bezpečnosť dieťaťa zodpovedáte vy.

VÝSTRAHA: Tento výrobok používajte iba na prenášanie detí s hmotnosťou od 3,5 do 15 kg.

VÝSTRAHA: Malé deti môžu vypadnúť cez otvor na nohy. Dodržiavajte návod na používanie.

VÝSTRAHA: Otvory na nohy nastavte tak, aby priliehali na nožičky dieťaťa.

VÝSTRAHA: Kým dieťa nedrží hlavičku vzpriamene, musí byť otočené tvárou k vám.

VÝSTRAHA: Keď dieťaťu zapínate a odopínate popruhy výrobku, dbajte na zvýšenú opatnosť. Vždy postupujte podľa návodu.

VÝSTRAHA: Pred každým použitím výrobku skontrolujte, či sú všetky spony, tlačidlá, popruhy a nastavovacie prvky bezpečné.

VÝSTRAHA: NIKDY nepoužívajte tento výrobok, ak je niektorá časť výrobku poškodená, rozstrapkaná, nadmerne opotrebovaná alebo ak niektorá časť chýba.

VÝSTRAHA: Tento výrobok používajte LEN s príslušenstvom a/alebo náhradnými dielmi vyrobenými spoločnosťou Stokke.

VÝSTRAHA: Pred práním odstráňte všetky karabínky – v opačnom prípade by mohlo dôjsť k poškodeniu práčky.

VÝSTRAHA: Nikdy nekonzumujte horúce nápoje alebo horúce jedlo, keď prenášate dieťa v detskom nosiči.

VÝSTRAHA: Pri používaní nosiča na hrud' nikdy nerozpínajte opasok postroja skôr, ako vyberiete dieťa.

VÝSTRAHA: Uistite sa, že dieťa má vždy dostatok voľného priestoru v okolí úst a nosa, aby mohlo normálne dýchať.

VÝSTRAHA: Pri nosení dieťaťa na chrbte vždy použite popruhy na pliecka dieťaťa.

VÝSTRAHA: Karabínky vždy zabezpečte pomocou plastových uzáverov.

VÝSTRAHA: V tomto výrobku je možné nosiť iba jedno dieťa.

Používanie nosiča na hrud' – dieťa otočené chrbtom k vám

Keď je dieťa otočené tvárou smerom von, látku medzi stehnami je nutné zúžiť, aby sa dieťa cítilo pohodlne. Aby však dieťa malo čo najlepšiu ergonomickú polohu, keď sedí v tejto polohe, látka pod jeho zadokom musí byť dostatočne široká, aby podopierala sedaciu plochu a hornú časť stehien.

Kedy túto polohu používať: Túto polohu možno používať až vtedy, keď dieťa dokáže samostatne držať hlavíčku vzpriamene. Každé dieťa je jedinečné, je to však zhruba od 4 mesiacov.

Pokiaľ si myslíte, že dieťa sa cíti v tejto polohe nepohodlne, radšej ho aj naďalej noste v polohe tvárou k vám. Keď vás dieťa vidí, cíti sa bezpečnejšie, najmä v novom prostredí.

Spôsob použitia: Skôr ako dieťa otočíte do tejto polohy, nezabudnite otvoriť dva gombíky a zips v spodnej časti nosiča na hrud'. Nosič na hrud' tak bude o niečo dlhší.

Používanie nosiča na chrbát

Keď vám dieťa pri nosení v detskom nosiči Stokke® MyCarrier sedí na chrbte, nachádza sa v polohe „Happy hip position“ (tzn. v polohe prospievajúcej jeho bedrovým kĺbom). Je to poloha, v ktorej má dieťa nožičky široko od seba, a ktorá mu zároveň poskytuje dobrú oporu pre jeho chrbátik, zadok a stehná.

Kedy túto polohu používať: Keď dieťa začne sedieť samostatne a jeho výška presiahne 72 cm, môžete začať používať nosič na chrbát.

Spôsob použitia: Prečítajte si pokyny, ako pripevniť nosič na chrbát k postroju. Keď je nosič zostavený, vložte doň dieťa a nastavte jeho šírku; až potom si nosič pripevnite na chrbát. Detský nosič Stokke® MyCarrier nastavte tak, aby dieťa spočívalo na vašich pleciach. Pri nosení používajte vreckové zrkadielko a pravidelne kontrolujte, či je dieťa v poriadku. Pokiaľ dieťa zaspí, pripevnite k nosiču opierku na spanie, ktorá sa nachádza vo vrecku.

Pokyny k praniu

Hlavný postroj možno prať v rukách pri teplote 30 °C. Pred práním vyberte hliníkovú chrbtovú výstuž.

Nosič na hrud' a na chrbát možno prať v práčke pri teplote 40 °C. Pred práním odopnite karabínky. Použite prací prášok bez bieliaceho prostriedku. Jemne vyzýmajte. Nosič ponatahujte, kým je ešte mokry, aby si zachoval pôvodný tvar. Nosič sušte vystretý pri izbovej teplote, v dostatočnej vzdialenosti od priameho zdroja tepla. Chráňte pred priamym slnečným svetlom. Nosič V ŽIADNOM PRÍPADE nesušte v sušičke na bielizeň ani nežehlite.

PRÁVO NA REKLAMÁCIU A ROZŠÍRENÁ ZÁRUKA

Platí na celom svete vo vzťahu k detskému nosiču Stokke® MyCarrier, ktorý sa v ďalšom texte označuje ako výrobok.

PRÁVO NA REKLAMÁCIU

Zákazník má právo na reklamáciu v zmysle platnej legislatívy týkajúcej sa ochrany zákazníka, pričom táto legislatíva sa môže v jednotlivých krajinách líšiť.

Spoločnosť STOKKE AS vo všeobecnosti nezaručuje žiadne dodatočné práva mimo tých, ktoré vyplývajú z príslušnej platnej legislatívy, ani keď sa odkazuje na „Predĺženú záruku“ opísanú nižšie. Práva zákazníka v zmysle platnej legislatívy týkajúcej sa ochrany zákazníka totiž dopĺňajú tie, ktoré vyplývajú z „Predĺzenej záruky“, a nie sú nimi ovplyvňované.

„PREDĹŽENÁ ZÁRUKA“ SPOLOČNOSTI STOKKE

Spoločnosť STOKKE AS, Parkgata 6, N-6003 Ålesund, Nórsko, však poskytne „Predĺženú záruku“ zákazníkovi, ktorí si zaregistrujú výrobok v našej databáze záruk. Registrácia je možná prostredníctvom našej webovej stránky www.stokkewarranty.com. Po registrácii bude zákazníkovi vydaný záručný list, ktorý mu pošleme buď elektronicky (e-mailom), alebo bežnou poštou.

Registrácia v databáze záruk oprávňuje vlastníka na túto „Predĺženú záruku“:

- 3-ročná záruka na akékoľvek výrobné chyby výrobku.

„Predĺžená záruka“ platí aj vtedy, keď bol výrobok prijatý ako darček alebo kúpený od predchádzajúceho majiteľa. Preto môže byť „Predĺžená záruka“ uplatňovaná v rámci záručnej doby aktuálnym vlastníkom výrobku, pričom ale musí byť predložený záručný list.

„Predĺžená záruka“ spoločnosti STOKKE je podmienená týmito faktormi:

- Výrobok bol používaný normálne.
- Výrobok bol používaný len na také účely, na ktoré je určený.
- Výrobok bol bežne udržiavaný podľa návodu na používanie/údržbu.
- Pri uplatňovaní „Predĺzenej záruky“ musí byť predložený záručný list spolu s originálnym potvrdením o kúpe opečiatkovaným dátumom kúpy. Toto platí aj pre akékoľvek ďalšieho alebo následného vlastníka.
- Výrobok by mal byť v pôvodnom stave a obsahovať iba tie časti, ktoré boli dodané spoločnosťou STOKKE a ktoré sú určené pre tento výrobok alebo na používanie spolu s týmto výrobkom. Na akékoľvek úpravy tohto stavu je potrebný predchádzajúci písomný súhlas spoločnosti STOKKE.
- Sériové číslo výrobku nesmie byť zničené ani odstránené.

„Predĺžená záruka“ spoločnosti STOKKE nezahŕňa:

- Zmeny spôsobené normálnym vývojom a používaním jednotlivých častí výrobku (napríklad farebné zmeny, opotrebovanie a pod.).
- Zmeny spôsobené malými odchýlkami v materiáloch (napríklad farebné rozdiely medzi jednotlivými časťami).
- Zmeny spôsobené extrémnym vplyvom vonkajších faktorov, ako sú slnko/svetlo, teplota, vlhkosť, znečistenie životného prostredia atď.
- Poškodenie spôsobené nehodami alebo nešťastnými náhodami – napríklad pádom z výšky. Rovnaký princíp sa vzťahuje aj na preťaženie výrobku, napríklad v dôsledku umiestnenia ťažkých predmetov na výrobok.
- Poškodenie spôsobené vonkajším vplyvom, napríklad keď bol výrobok prevážaný ako batožina.
- Následné škody, napríklad škody spôsobené inými osobám alebo na iných predmetoch.
- Ak bol výrobok vybavený doplnkami, ktoré neboli dodané spoločnosťou Stokke, „Predĺžená záruka“ stratí platnosť.
- „Predĺžená záruka“ sa nevzťahuje na žiadne doplnky, ktoré boli zakúpené alebo dodané spolu s výrobkom alebo boli dokúpené neskôr.

Spoločnosť STOKKE v rámci „Predĺzenej záruky“:

- Vymeni alebo – ak to spoločnosť STOKKE uprednostní – opraví poškodenú časť alebo celý výrobok (ak je to nevyhnutné) za predpokladu, že výrobok bol vrátený predajcovi.
- Zaplatí normálne poštovné za prepravu akejkoľvek časti výrobku alebo celého výrobku zo spoločnosti STOKKE k predajcovi, od ktorého bol výrobok kúpený. – Neuhradí však žiadne cestovné náklady, ktoré môžu vzniknúť majiteľovi výrobku pri uplatňovaní tejto záruky.
- Vyhradzuje si v čase uplatňovania tejto záruky zákazníkovi právo na výmenu poškodených častí takými časťami, ktoré sú približne rovnakého dizajnu.
- Vyhradzuje si právo na dodanie náhradného výrobku v takých prípadoch, keď sa už príslušný výrobok v čase uplatnenia tejto záruky nevyrobá. Takýto výrobok bude podobnej kvality a hodnoty.

Ako si uplatniť „Predĺženú záruku“:

Všetky požiadavky týkajúce sa „Predĺzenej záruky“ musia byť vo všeobecnosti predložené predajcovi, od ktorého bol výrobok kúpený. O uplatnenie tejto záruky treba požiadať čo najskôr po objavení akejkoľvek chyby, pričom treba predložiť aj záručný list a originálne potvrdenie o kúpe.

Predajcovi alebo obchodnému zástupcovi spoločnosti STOKKE treba predložiť dokumentáciu alebo dôkaz o výrobnéj chybe, a to prinesením výrobku na jeho obhliadku alebo iným spôsobom prezentácie chyby výrobku.

Chyba bude odstránená podľa vyššie uvedených ustanovení, ak predajca alebo obchodný zástupca spoločnosti STOKKE rozhodne, že poškodenie vzniklo v dôsledku výrobnéj chyby.

ÖNEMLİ! İLERİDE BAŞVURMAK ÜZERE SAKLAYIN

Yumuşak taşıyıcıyı birleştirip kullanmadan önce bütün talimatları okuyun.

Genel bilgiler

Stokke® MyCarrier taşıyıcıyı bu kullanıcı kılavuzundaki talimatlara uygun şekilde ayarlamıyorsanız, kullanmayın.

Stokke® MyCarrier, üç kısımdan oluşur. Bir ana bağlama sistemi (A) (ebeveyn için), bir ön taşıyıcı (B) ve bir arka taşıyıcı (C). Önünüzde taşırken, ön taşıyıcıyı ve ana bağlama sistemini kullanın. Arkanızda taşırken, arka taşıyıcıyı ve ana bağlama sistemini kullanın.

(D) Alüminyum sırt desteği

Alüminyum sırt desteği, çocuğu sırtınızda taşırken kullanılmak üzere tasarlanmıştır. Arka taşıyıcıyı ana kayışa bağlarken, alüminyum sırt desteğinin talimatlarda açıklandığı gibi turuncu kayışla sırt taşıyıcıyı yerine sabitlediğinden emin olunuz.

Önde taşıma

Ön taşıyıcıyı omuz askılarına takarken, sabitleme halkasının takılacağı dört opsiyon veya halka vardır. Koltuk altınızın hizasına gelen halkayı kullanınız.

Ön taşıyıcının içe bakar şekilde kullanılması

Stokke® MyCarrier taşıyıcının içinde çocuğunuz size dönükken, "Happy hip position" pozisyonunda oturmalıdır. Bu pozisyon, çocuğunuzun sırtının, poposunun ve kalçalarının sağlam bir şekilde desteklendiği, geniş bir oturma şeklidir.

Ne zaman kullanılmalı: Yeni doğmuş bebeklerden (minimum 3,5 kg (7,7 lb) ve 53 cm (21 inç)) çocuğın başını kendi başına dik tutabilmeye başladığı zamana kadar. Bebeklerin değişikliğe ihtiyacı vardır. O yüzden, çocuğunuzun Stokke® MyCarrier taşıyıcının içinde geçirdiği süreyi başlangıçta 10-15 dakikayla sınırlamanızı tavsiye ederiz.

Nasıl kullanılmalı: Stokke® MyCarrier taşıyıcınızı, bebeğin başı dik olarak göğsünüzde olacak şekilde ayarlayın. Bu, çocuk için en güvenli yerdir. Dolayısıyla, uzun boylu birinin bel kemerini belin oldukça üst kısmına takması ve omuz şeritlerini ayarlayarak bu pozisyonu elde etmesi gerekir. Çocuk büyüdükçe, bel kemerini yavaş yavaş aşağı indirebilirsiniz. Ön taşıyıcının genişliğini, bebeğinizin sırtını iyice destekleyecek şekilde ayarlayın. Nefes almasını zorlaştırabileceğinden, bebek aşağı kaymamalıdır. Bebeğinizin başı tamamen desteklenmelidir. Bunu sağlamak için bağlama sisteminizdeki tokaları aşağıya veya yukarıya kaydırarak, ön taşıyıcının şeritlerinin uzunluğunu, bu pozisyonu elde edecek şekilde ayarlayın. Bebeğin normal bir şekilde nefes alabilmesi için, her zaman ağzının ve burnunun çevresinde yeterince boşluk kalmasına dikkat edin.



UYARI

- DÜŞME TEHLİKESİ

UYARI: Bu kullanıcı kılavuzundaki kullanım uyarılarını ve talimatlarını mutlaka okuyup anlayın - çocuğunuzun güvenliği sizin sorumluluğunuzdur.

UYARI: Kullanmadan önce bu Kullanıcı Kılavuzu'ndaki uyarıları ve talimatları okuyup tamamen anlamış olmayan herhangi birinin ürünü kullanmasına İZİN VERMEYİN. Bütün kullanıcıların, bu ürünü kullanmak için yeterli fiziksel özelliklere ve deneyime sahip olmasına mutlaka dikkat edin.

UYARI: Çocuğu asla başında kimse olmadan bırakmayın



UYARI: Herhangi bir çocuğın, ürünün yakınında oynamasına ASLA izin vermeyin.

UYARI: Çocuğunuz ürünün içinde bağlıyken ASLA başında kimse olmadan bırakmayın.

UYARI: Hareket ettiğinizde sizin ve çocuğunuzun dengesi bozulabilir.

UYARI: Eğilirken veya öne uzanırken dikkatli olun.

UYARI: Bebeğin düşmesini veya dengenizi kaybetmeyi önlemek için, eğilirken veya çömelirken belinizi değil, dizlerinizi kullanınız.

UYARI: Bu taşıyıcı, spor etkinlikleri sırasında kullanılmaya uygun değildir.

UYARI: Düzgün olmayan zemin üzerinde veya yakınında yürürken ve merdiven çıkarken veya inerken özellikle dikkatli olun - çocuğunuzun güvenliği, sizin sorumluluğunuzdur.

UYARI: Bu ürünü yalnızca 3,5 ila 15 kg (7,7 ve 33 lb) ağırlığındaki çocukları taşımak için kullanın.

UYARI: Küçük çocuklar, bacak deliğinden düşebilir. Kullanma talimatlarını uygulayın.

UYARI: Bacak ağırlıklarını bebeğin bacağı rahat edecek şekilde ayarlayınız.

UYARI: Çocuk, kafasını dik tutabilene kadar size dönük olmalıdır.

UYARI: Çocuğunuzun ürüne yerleştirirken ve çıkartırken özellikle dikkatli olun. Daima talimatlara uyun.

UYARI: Her kullanımdan önce bütün tokaların, çıtçıtların, kayışların ve ayar yerlerinin güvenli durumda olduğundan emin olun.

UYARI: Herhangi bir yeri hasar görmüşse, yıpranmışsa, eksikse veya aşırı eskimişse, ürünü ASLA kullanmayın.

UYARI: Bu ürünü SADECE Stokke tarafından üretilen aksesuarlarla ve/veya yedek parçalarla kullanın.

UYARI: Yıkamadan önce karabinaları çıkartın; aksi takdirde çamaşır makinenize zarar verebilirsiniz.

UYARI: Bebek taşıyıcısında çocuk taşırken asla sıcak içecekler yemeyin veya sıcak yiyecekler yemeyin.

UYARI: Ön taşıyıcıyı kullanırken çocuğu çıkartmadan önce asla bel kemerini açmayın.

UYARI: Bebeğin normal bir şekilde nefes alabilmesi için, her zaman ağzının ve burnunun çevresinde yeterince boşluk kalmasına dikkat edin.

UYARI: Arka taşıyıcıyı kullanırken daima bebeğin omuz kayışını kullanınız.

UYARI: Sabitleme halkasını daima plastik sabitleme halkası kilidiyle kilitleyiniz.

UYARI: Bu ürün tek seferde tek çocuk taşımak için tasarlanmıştır.

Ön taşıyıcının dışa bakar şekilde kullanılması

Dışarıya dönükken, bebeğin rahatını sağlamak için, kalçalar arasındaki kumaşın daha dar olması gerekir. Ancak, çocuğunuzun bu şekilde otururken en ergonomik şekilde taşınması için, oturuşunu ve bebeğin kalçalarının üst kısmını destekleyecek şekilde poposunun altındaki kumaşın daha geniş durmasına dikkat edin.

Ne zaman kullanılmalı: Ancak çocuk, başını kendi başına dik tutabilmeye başladıktan sonra. Her çocuk kendine özgüdür, ama genelde 4 aylıktan sonra bu duruma gelirler.

Çocuğunuzun bu pozisyonda rahatsız olduğunu hissederseniz, kendinize dönük olarak taşımaya devam edin. Çocuk sizi görebildiği zaman yeni ortamlarda kendini güvende hisseder.

Nasıl kullanılmalı: Bebeği döndürmeden önce, ön taşıyıcının alt kısmındaki iki düğmeyi ve fermuarı açmayı unutmayın. Bu pozisyonda ön taşıyıcı biraz daha uzun olur.

Arka taşıyıcının kullanılması

Çocuğunuz Stokke® MyCarrier taşıyıcının içinde arkanızda otururken, "Happy hip position" pozisyonunda olmalıdır. Bu pozisyon, çocuğunuzun sırtının, poposunun ve kalçalarının sağlam bir şekilde desteklendiği, geniş bir oturma şeklidir.

Ne zaman kullanılmalı: Çocuk kendi başına oturabilmeye başladığında ve boyu en az 72 cm (28 inç) olduğunda, arka taşıyıcıyı kullanmaya başlayabilirsiniz.

Nasıl kullanılmalı: Arka taşıyıcının ve bağlama sisteminin nasıl birleştirileceğini öğrenmek için talimatlara bakın. Birleştirdikten sonra, sırtınıza kaldırmadan önce bebek taşıyıcısını çocuğunuza giydirin ve taşıyıcının genişliğini ayarlayın. Stokke® MyCarrier taşıyıcıyı, çocuğunuzun omuz bölgesinde bulunacağı şekilde ayarlayın. Bir cep aynası kullanarak, çocuğunuzun iyi durumda olduğunu düzenli aralıklarla kontrol edin. Çocuk uyuyakalırsa, uyku desteğini cebe takın.

Yıkama talimatları

Ana bağlama sistemi 30°C sıcaklıkta, elde yıkanabilir. Yıkamadan önce, alüminyum sırt desteğini çıkartın. Ön ve arka taşıyıcı, çamaşır makinesinde, 40°C sıcaklıkta yıkanabilir. Yıkamadan önce karabinaları çıkartın. Çamaşır suyu (veya beyazlatıcı) içermeyen deterjan kullanın. Düşük devirde kurutun. Orijinal şeklini korumak için, ıslakken açık buruşukluklarını giderin. Düz bir yerde, güneş ışığına veya doğrudan ısıya maruz bırakmadan, oda sıcaklığında kurutun. KURUTUCUYA KOYMAYIN veya ÜTÜLEMEYİN.

ŞİKÂyet HAKKI VE GENİŞLETİLMİŞ GARANTİ

Stokke® MyCarrier (bundan sonra "ürün" olarak anılacaktır) taşıyıcısı hakkında, dünya çapında geçerlidir.

ŞİKÂyet HAKKI

Müşterinin, herhangi bir zamanda, ülkeden ülkeye değişebilen tüketiciyi koruma yasaları uyarınca şikâyet hakkı mevcuttur.

Her ne kadar aşağıda tarif edilen "Genişletilmiş Garanti"ye göndermede bulunulsa da genel anlamda STOKKE AS, herhangi bir zamanda geçerli olan ve yasalarla belirlenmiş olan haklar dışında herhangi ek bir hak tanımaz. Müşterinin, herhangi bir zamanda geçerli olan tüketiciyi koruma yasaları uyarınca hakları, "Genişletilmiş Garanti" kapsamındaki haklara ekli ve bundan etkilenmez.

STOKKE "GENİŞLETİLMİŞ GARANTİ" Sİ

Ancak, Parkgata 6, N-6003 Ålesund, Norveç adresinde bulunan STOKKE AS, ürünlerini Garanti Veritabanı'mıza kaydettiren müşterilerine bir "Genişletilmiş Garanti" hakkı tanır. Kayıt işlemi, www.stokkewarranty.com adresindeki Web sayfamızdan yapılabilir. Kayıt sonrasında, bir garanti sertifikası hazırlanarak müşteriye elektronik yoldan (e-posta ile) veya normal postayla gönderilir.

Garanti Veritabanı'na kayıt, ürün sahibine aşağıdaki şekilde "Genişletilmiş Garanti" hakkı verir:

- Üründeki herhangi bir üretim hatasına karşı 3 yıllık garanti.

"Genişletilmiş Garanti", ürünün hediye olarak edinilmesi veya ikinci el olarak satın alınması durumunda da geçerlidir. Dolayısıyla, "Genişletilmiş Garanti", garanti süresi içinde herhangi bir zamanda, ürünün sahibi tarafından sunulacak garanti sertifikasına bağlı olarak ürünün sahibi her kimse onun tarafından işletilebilir.

STOKKE "Genişletilmiş Garanti" si, aşağıdaki şartlara bağlıdır:

- Normal kullanım.
- Ürünün sadece tasarlandığı amaçla kullanılmış olması.
- Ürüne, bakım/kullanım kılavuzunda tarif edildiği şekilde düzenli bakım işlemlerinin uygulanmış olması.
- "Genişletilmiş Garanti" işletildiğinde, üzerinde tarih damgası bulunan orijinal faturayla birlikte garanti sertifikasının sunulması gerekir. Bu şart, ürünün ikinci veya daha sonraki sahibi için de geçerlidir.
- Ürünün orijinal durumunda olması, kullanılan bütün parçaların sadece STOKKE tarafından sunulan ve ürün üzerinde veya ürünle birlikte kullanılmak üzere tasarlanmış olan parçalar olması. Bu şartlardan herhangi bir sapma durumunda STOKKE'den yazılı izin almak gerekir.
- Ürünün seri numarasının tahrip olmamış veya çıkartılmamış olması.

STOKKE "Genişletilmiş Garanti" si şunları kapsamaz:

- Ürünü oluşturan parçalardaki normal gelişimden kaynaklanan sorunlar (sözgelimi renk değişiklikleri veya eskime aşınma).
- Malzemelerdeki küçük farklılıklardan kaynaklanan sorunlar (sözgelimi parçalar arasındaki renk farkları).
- Güneş/ışık, sıcaklık, nem, hava kirliliği vb. harici faktörlerin aşırı etkisiyle oluşan sorunlar.
- Kazalardan veya aksiliklerden kaynaklanan hasar; sözgelimi yüksekte düşme. Aynı şey, sözgelimi içine konan ağırlık nedeniyle ürünün zorlanması durumunda da geçerlidir.
- Üründeki, dış etkilerden kaynaklanan zararlar; sözgelimi ürün taşınırken veya bagaj olarak gönderilirken.
- Başka bir hasarın sonucunda ortaya çıkan zararlar; sözgelimi bir kişiye ve/veya eşyalara gelen zarar.
- Eğer ürüne, Stokke tarafından sağlanmış olmayan herhangi bir aksesuar takılırsa, "Genişletilmiş Garanti" geçersiz olur.
- "Genişletilmiş Garanti", satın alınan veya ürünle birlikte verilen veya sonradan edinilen herhangi bir aksesuarı kapsamaz.

STOKKE, "Genişletilmiş Garanti" kapsamında, şunları yapar:

- Ürünün bir yetkili satıcıya teslim edilmesi kaydıyla, anızlı kısmı veya (gerekliyse) ürünün tamamını değiştirir veya – STOKKE'un tercihi göre – tamir eder.
- Yedek parçanın veya değiştirilen ürünün STOKKE'den, ürünün satın alındığı yetkili satıcıya kadar olan normal nakliye masraflarını karşılar. – Alıcının yolculuk masrafları garanti kapsamına girmez.
- Garantinin işletildiği sırada, anızlı parçaları, yaklaşık olarak aynı dizayndaki başka parçalarla değiştirme hakkını saklı tutar.
- Garantinin işletildiği sırada artık üretimden kaldırılmış bir ürün söz konusu olduğunda, ürünün yerine başka bir ürün gönderme hakkını saklı tutar. Bu gibi ürünler, muadil kalitede ve değerde olacaktır.

"Genişletilmiş Garanti" nasıl işletilir:

Genel anlamda, "Genişletilmiş Garanti" ile ilgili bütün taleplerin, ürünün satın alındığı yetkili satıcıya yöneltilmesi gerekir. Bu talepler, sorunun fark edilmesinden itibaren mümkün olduğunca kısa süre içinde yöneltilmeli ve beraberinde garanti sertifikasıyla ürünün faturası getirilmelidir.

Üretim hatasını doğrulayan belgeler veya deliller (normalde, ürünün yetkili satıcıya getirilmesiyle sunulmalıdır) ve inceleme için yetkili satıcıya veya STOKKE satış temsilcisine gösterilmelidir.

Yetkili satıcı veya STOKKE satış temsilcisi, hasara bir üretim hatasının neden olduğunu tespit ederse, sorun, yukarıdaki hükümler uyarınca gidilecektir.

УВАГА! ЗБЕРЕЖІТЬ ЦЕ КЕРІВНИЦТВО ДЛЯ ПОДАЛЬШОГО ВИКОРИСТАННЯ

Прочитайте всі інструкції, перш ніж збирати й використовувати даний рюкзак-переноску.

Загальна інформація

Якщо ви не можете відрегулювати рюкзак-переноску Stokke® MyCarrier згідно з інструкціями, наведеними в цьому керівництві, не використовуйте цей рюкзак-переноску.

Рюкзак-переноска Stokke® MyCarrier складається з трьох деталей. Один (А) основний ремінь для батька (матері), один (В) передній тримач і один (С) задній тримач. Щоб переносити дитину в положенні перед собою, використовуйте передній тримач і основний ремінь. Щоб переносити дитину за спиною, використовуйте задній тримач і основний ремінь.

(D) Задня алюмінієва опора

Алюмінієва опора для спини в основному призначена для перенесення дитини на спині. Під час приєднання спинної сумки-кенгуру до основного ремня слід заповнитися, що алюмінієва опора для спини закріплює сумку-кенгуру через помаранчеву лямку, як описано в інструкції.

Нагрудна сумка

Для приєднання нагрудної сумки до плечових ремнів вам пропонується 4 карабінні петлі на вибір. Оберіть петлю, що знаходиться на одному рівні з вашими пахвами.

Використання переднього тримача

– Носіння дитини обличчям до себе

Розташовуючись у рюкзаку-переносці Stokke® MyCarrier обличчям до вас, дитина перебуває в сприятливому для стегон положенні «Happy hip position». Це невимушене сидяче положення, в якому вашій дитині забезпечено відмінну підтримку в ділянці спини, сідниць та стегон.

Період користування: від немовлячого віку (мінімальні вага та зріст: 3,5 кг/7,7 фунта та 53 см/21 дюйм) до віку, коли діти можуть самостійно тримати голову. Дітям необхідно вільно рухатися, тому ми рекомендуємо на початковому етапі використання рюкзака-переноски Stokke® MyCarrier обмежити час перебування дитини в цьому виробі 10-15 хвилинами.

Спосіб використання: відрегулюйте рюкзак-переноску Stokke® MyCarrier таким чином, щоб голова дитини перебувала на висоті ваших грудей. Це найбезпечніше положення для дитини. Для людини високого зросту це означає, що для досягнення такого положення необхідно розташувати поясний ремінь досить високо на талії і відрегулювати наплічні реміні. В міру того, як дитина зростатиме, можна поступово опускати положення поясного реміня. Відрегулюйте ширину переднього тримача таким чином, щоб забезпечити дитині добру підтримку в ділянці спини. Дитина не повинна зісковзувати, тому що це може вплинути на її дихання. Голова дитини повинна мати повну підтримку. Для цього підніміть або опустіть пряжки на реміні й відрегулюйте довжину лямок на передньому тримачі таким чином, щоб досягти цього положення. Переконайтеся в тому, що навколо рота й носа дитини є достатньо простору для того, щоб дитина могла нормально дихати.

⚠ ПОПЕРЕДЖЕННЯ – НЕБЕЗПЕКА ВИПАДАННЯ

ПОПЕРЕДЖЕННЯ: обов'язково прочитайте й зрозумійте всі попередження та інструкції з використання виробу, які наведено в цьому керівництві, та пам'ятайте: ви відповідаєте за безпеку вашої дитини.

ПОПЕРЕДЖЕННЯ: НЕ дозволяйте нікому використовувати даний виріб без попереднього прочитання й повного розуміння попереджень та інструкцій, які наведено у цьому керівництві. Переконайтеся в тому, що всі, хто користується цим виробом, мають необхідні фізичні можливості й досвід для правильного застосування цього виробу.

ПОПЕРЕДЖЕННЯ: ніколи не залишайте дитину без нагляду



ПОПЕРЕДЖЕННЯ: НІКОЛИ не дозволяйте дітям грати з цим виробом або біля нього.

ПОПЕРЕДЖЕННЯ: НІКОЛИ не залишайте дитину без нагляду, пристебнутою до цього виробу.

ПОПЕРЕДЖЕННЯ: на вашу рівновагу можуть негативно вплинути ваші рухи та рухи дитини.

ПОПЕРЕДЖЕННЯ: будьте обережні, нагинаючись або нахилиючись вперед.

ПОПЕРЕДЖЕННЯ: щоб уникнути випадіння малюка або втрати ним рівноваги, слід нагинатися або присідати, застосовуючи рухи колін, а не поясниці.

ПОПЕРЕДЖЕННЯ: цей рюкзак-переноску не можна використовувати під час виконання спортивних вправ.

ПОПЕРЕДЖЕННЯ: будьте дуже обережні, коли йдете по нерівній поверхні, а також коли підіймаєтесь або спускаєтесь по сходах, і пам'ятайте: ви відповідаєте за безпеку вашої дитини.

ПОПЕРЕДЖЕННЯ: цей виріб можна використовувати тільки для дітей вагою від 3,5 до 15 кг / від 7,7 до 33 фунтів.

ПОПЕРЕДЖЕННЯ: маленькі діти можуть випасти в отвір для ніг. Дотримуйтеся інструкцій з використання.

ПОПЕРЕДЖЕННЯ: отвори для ніг слід відрегулювати таким чином, щоб вони щільно охоплювали ніжки малюка.

ПОПЕРЕДЖЕННЯ: дитина має розташовуватися обличчям до вас, доки вона не зможе вертикально втримувати голову.

ПОПЕРЕДЖЕННЯ: будьте дуже обережні під час пристібання дитини до цього виробу або її відстібання від цього виробу. Завжди дотримуйтеся інструкцій.

ПОПЕРЕДЖЕННЯ: перед кожним використанням виконуйте перевірку, щоб упевнитися в тому, що всі пряжки, застібки, лямки й регульовальні пристосування надійно закріплені.

ПОПЕРЕДЖЕННЯ: НІКОЛИ не використовуйте цей виріб, якщо будь-яка його деталь пошкоджена, потерлася, відсутня або надмірно зношена.

ПОПЕРЕДЖЕННЯ: використовуйте цей виріб ТІЛЬКИ з аксесуарами й/або запасними частинами виробництва компанії Stokke.

ПОПЕРЕДЖЕННЯ: перед пранням зніміть застібки-карабіни, адже, якщо цього не зробити, вони можуть пошкодити пральну машину під час прання.

ПОПЕРЕДЖЕННЯ: ніколи не вживайте гарячі напої або гарячу їжу під час носіння дитини у рюкзаку-переносці.

ПОПЕРЕДЖЕННЯ: у випадку використання переднього тримача ніколи не розстібайте поясний ремінь, перш ніж витягти дитину з цього виробу.

ПОПЕРЕДЖЕННЯ: переконайтеся в тому, що навколо рота й носа дитини є достатньо простору для того, щоб дитина могла нормально дихати.

ПОПЕРЕДЖЕННЯ: при перенесенні дитини на спині слід завжди застосовувати плечовий ремінь.

ПОПЕРЕДЖЕННЯ: завжди замикайте карабін на пластиковий замок.

ПОПЕРЕДЖЕННЯ: зазначений продукт розрахований на одночасне перенесення однієї дитини.

Використання переднього тримача – Носіння дитини обличчям від себе

Якщо ви носите дитину в положенні обличчям від себе, для забезпечення комфорту ширина матеріалу, розташованого між стегнами дитини, повинна бути меншою. Однак для забезпечення найбільшої зручності для дитини в такому положенні ширина матеріалу, розташованого під сідницями дитини, є більшою, що забезпечує дитині підтримку в ділянці сідниць і верхньої частини стегон.

Період використання: цей виріб можна використовувати таким чином тільки в період, коли дитина може самостійно тримати голову. Кожна дитина розвивається індивідуально, але орієнтовний вік становить 4 місяця й старше.

Якщо ви відчуваєте, що дитині незручно в такому положенні, продовжуйте носити її в положенні обличчям до себе. Коли дитина бачить вас, вона почуває себе комфортно в новій обстановці.

Спосіб використання: перш ніж розвернути дитину, не забудьте розстебнути два гудзики й застібку-блискавку в нижній частині переднього тримача. Після цього передній тримач стає трохи довшим.

Використання заднього тримача

Сидячи у вас за спиною в рюкзаку-переносці Stokke® MyCarrier, дитина перебуває в сприятливому для стегон положенні «Harpu hip position». Це невимушене сидяче положення, в якому вашій дитині забезпечено відмінну підтримку в ділянці спини, сідниць і стегон.

Період використання: ви можете використовувати задній тримач, якщо дитина може самостійно сидіти, та її зріст становить більше 72 см/28 дюймів.

Спосіб використання: вивчіть інструкції на предмет кріплення заднього тримача до реміня. Закріпивши задній тримач на реміні, застебніть кріпильні пристосування рюкзака-переноски на дитині й відрегулюйте ширину тримача, перш ніж перемістити його за спину. Відрегулюйте рюкзак-переноску Stokke® MyCarrier таким чином, щоб дитина спиралася на ваші плечі. За допомогою кишенькового дзеркала регулярно перевіряйте стан вашої дитини. Якщо дитина заснула, закріпіть в кишені опору для підтримки дитини під час сну.

Інструкції з прання

Основний ремінь можна прати вручну при температурі 30°C. Перед пранням з виробу необхідно зняти задню алюмінієву опору. Передній і задній тримачі можна прати у пральній машині при температурі 40°C. Перед пранням з виробу необхідно зняти застібки-карабіни. Використовуйте чистильні засоби, що не містять відбілювача. Акуратно сушіть виріб у відцентровій сушарці. Поки виріб вологий, розтягніть його, щоб він зберіг свою первісну форму після висихання. Виріб необхідно сушити у розкладеному стані, не піддаючи його впливу сонячного світла або безпосереднього нагріву. Цей виріб НЕ МОЖНА сушити в сушарці з віджимом та прасувати.

ПРАВО НА ПОДАННЯ ПОЗОВУ ТА РОЗШИРЕНА ГАРАНТІЯ

Є чинним в усьому світі щодо рюкзака-переноски Stokke® MyCarrier, що надалі іменується як «виріб».

ПРАВО НА ПОДАЧУ ПОЗОВУ

Покупець має право на подання позову згідно з чинним у відповідний момент часу законодавством про захист прав споживачів, яке може бути різним у кожній конкретній країні.

Загалом, компанія STOKKE AS не надає жодних додаткових прав, які виходять за рамки вищевказаного законодавства, діючого у відповідний момент часу, хоча покупець має право скористатися нижченаведеною «Розширеною гарантією». Усі права покупця згідно з діючим у відповідний момент часу законодавством про захист прав споживачів дотримуються разом із положеннями «Розширеної гарантії» і внаслідок цього жодним чином не змінюються.

«РОЗШИРЕНА ГАРАНТІЯ» КОМПАНІЇ STOKKE

Однак, компанія STOKKE AS (адреса: Parkgata 6, N-6003 Ålesund, Norway/Норвегія), надає «Розширену гарантію» покупцям, що зареєстрували придбаний виріб у нашій гарантійній базі даних. Це можна зробити на нашому веб-сайті: www.stokkewarranty.com. Після реєстрації покупцеві видається гарантійне свідоцтво, яке буде відправлено електронною або звичайною поштою.

Реєстрація виробу в гарантійній базі даних дає його власникові право користуватися «Розширеною гарантією», під якою мається на увазі:

- 3-річна гарантія відсутності будь-яких виробничих дефектів у даному виробі.

Скористатися «Розширеною гарантією» можна також у випадку, якщо даний виріб отримано в якості подарунка або куплено в уживаному вигляді. Таким чином, будь-яка особа, що є власником даного виробу у відповідний момент часу, має право пред'явити вимогу щодо застосування «Розширеної гарантії» протягом періоду її дії за умови надання гарантійного свідоцтва власником цього виробу.

«Розширена гарантія» компанії STOKKE діє в наступних випадках:

- Виріб використовувався традиційним чином.
- Виріб використовувався тільки за стандартним призначенням.
- За виробом здійснювався відповідний догляд, описаний у керівництві з експлуатації виробу й догляду за ним.
- У разі пред'явлення вимоги щодо застосування «Розширеної гарантії» необхідно надати гарантійне свідоцтво й оригінальну квитанцію з календарним штемпелем, що засвідчує факт покупки цього виробу. Ця умова також розповсюджується на усіх вторинних або наступних власників.
- Згідно з положеннями цього керівництва виріб, представлений у первинному стані, використовувався тільки разом з аксесуарами виробництва компанії STOKKE, призначеними для застосування з цим виробом. У випадку наявності будь-яких відхилень від вищевказаних положень потребується попередня письмова згода компанії STOKKE.
- Серійний номер виробу не пошкоджено і не видалено.

«Розширена гарантія» компанії STOKKE не покриває наступне:

- Стандартні прояви використання певних деталей, з яких складається цей виріб (наприклад, зміна кольору, а також ознаки зношення).
- Незначні зміни характеристик матеріалів, з яких виготовлено цей виріб (наприклад, різниця в кольорі між деталями виробу).
- Екстремальний вплив зовнішніх факторів, таких як сонячне світло, температура, вологість, забруднення навколишнього середовища і т. д.
- Ушкодження, що виникло в результаті надзвичайних/випадкових подій, наприклад, внаслідок падіння з висоти. Ця умова також стосується випадків, коли виріб був перевантажений, наприклад, внаслідок перевищення обмежень з ваги.
- Ушкодження, нанесене виробу внаслідок зовнішнього впливу, наприклад, під час транспортування або перевезення виробу в якості багажу.
- Непрямий збиток, наприклад, збиток, заподіяний будь-яким особам і/або предметам.
- Якщо виріб оснащувався аксесуарами, що не належать до асортименту продукції компанії STOKKE, «Розширена гарантія» перестає діяти.

- Дія «Розширеної гарантії» не поширюється на будь-які аксесуари, які були придбані або поставлені разом з даним виробом або в будь-який інший час після покупки цього виробу.

Згідно з «Розширеною гарантією» компанія STOKKE:

- Замінить або відремонтує (за розсудом компанії STOKKE) дефектну деталь або виріб повністю (якщо необхідно) за умови повернення цього виробу торговому посередникові.
- Відшкодує стандартні транспортні витрати, пов'язані із замінною деталлю/виробом компанії STOKKE, торговому посередникові, у якого був придбаний цей виріб. Дорожні витрати покупця в рамках цієї гарантії не відшкодовуються.
- Зберігає за собою право на заміну – у випадку пред'явлення вимоги щодо застосування гарантії – дефектних деталей деталями приблизно аналогічної конструкції.
- Зберігає за собою право на надання заміни виробу у випадку, якщо відповідний виріб більше не випускається на момент пред'явлення вимоги щодо застосування гарантії. Виріб, що надається в якості заміни, буде аналогічним за якості та вартості.

Пред'явлення вимоги щодо застосування «Розширеної гарантії»:

Загалом, усі запити щодо «Розширеної гарантії» необхідно направляти торговому посередникові, у якого був придбаний цей виріб. Подібні запити необхідно подавати якомога швидше після виявлення дефекту; при цьому необхідно пред'являти гарантійне свідоцтво й оригінальну квитанцію, що підтверджує факт покупки.

Необхідно пред'явити документацію або свідоцтва, що підтверджують наявність виробничого дефекту, звичайно шляхом передачі виробу торговому посередникові або ж за допомогою пред'явлення виробу для проведення огляду торговим посередником або торговим представником компанії STOKKE.

Дефект буде усунуто згідно з вищевисаними положеннями, якщо торговий посередник або торговий представник компанії STOKKE визначить, що ушкодження викликане виробничим дефектом.



AUSTRALIA	Exquira Pty Ltd. Tel: +61 (0)2 9417 3445, Email: info@exquira.com.au
AUSTRIA	Stokke Customer Service Tel: +49 7031 611 580, Fax: +49 7031 611 58 60, Email: stokke.at@stokke.com
BELGIUM	Stokke Customer Service Tel: +49 7031 611 580, Fax: +49 7031 611 58 60, Email: info-belux@stokke.com
BULGARIA, CROATIA , CYPRUS, CZECH REPUBLIC, ESTONIA, GREECE, HUNGARY, LITHUANIA, LATVIA, POLAND, ROMANIA, SERBIA, SLOVAKIA AND SLOVENIA:	Stokke Customer Service Tel: +49 7031 611 580, Fax: +49 7031 611 58 60, Email info.eu@stokke.com
CHINA, SOUTH EAST ASIA	Stokke Hong Kong Ltd., 26th Floor, EIB Centre, No. 40 Bonhamstrand East, Sheung Wan, Hong Kong Tel: (852) 2987 8178, Email Hong Kong: cs.hk@stokke.com, Email China: cs.cn@stokke.com
DENMARK	Stokke Customer Service Tel: +49 7031 611 580, Fax: +49 7031 611 58 60, Email: consumer.support@stokke.com
FINLAND	Stokke Customer Service Tel: +49 7031 611 580, Fax: +49 7031 611 58 60, Email: consumer.support@stokke.com
FRANCE	Stokke Customer Service Tel: +49 7031 611 580, Fax: +49 7031 611 58 60, Email: info.fr@stokke.com
GERMANY	Stokke Customer Service Tel: +49 7031 611 580, Fax: +49 7031 611 58 60, Email: stokke.de@stokke.com
IRELAND	Stokke Customer Service Tel: +49 7031 611 580, Fax: +49 7031 611 58 60, Email: info.uk@stokke.com
ISRAEL	Shevtov G. Reiss Distributors. Tel: 972 9 8912314, Email: reissg@netvision.net.il
ITALY	Stokke Customer Service , Tel: +49 7031 611 580, Fax: +49 7031 611 58 60, Email: info.it@stokke.com
JAPAN	Stokke Ltd. Tel: +81 3 6892 3377, Fax: +81 3 6892 3386, Email: info.jp@stokke.com
LUXEMBOURG	Stokke Customer Service Tel: +49 7031 611 580, Fax: +49 7031 611 58 60, Email: info-belux@stokke.com
MEXICO	Stokke Customer Service Tel: +34 943 130 596, Fax: +34 943 133 201, Email: us.orders@stokke.com
NETHERLANDS	Stokke Customer Service Tel: +31 13-211 9002, Fax: +31 13-211 9003, Email: info-nl@stokke.com
NEW ZEALAND	Viking Imports Ltd. Tel: +64 9 4267822, Email: info@vikingimports.co.nz
NORWAY	Stokke Customer Service Tel: +47 70 24 49 70, Fax: +47 70 24 49 90, Email: consumer.support@stokke.com
PORTUGAL	Stokke Atendimento ao Cliente Tel: +34 943 130 596, Fax: +34 943 133 201, Email: info.es@stokke.com
RUSSIA	Stokke Customer Service Tel: +49 7031 611 580, Email cs.ru.cis@stokke.com
SOUTH-AMERICA	Stokke Customer Service Tel: +34 943 130 596, Fax: +34 943 133 201, Email: south.america@stokke.com
SOUTH-KOREA	Stokke Korea Co., Ltd. Tel: 82-1544-8342 Fax: 82-2-3453-6347 Email: cs.kr@stokke.com
SPAIN	Stokke Atención al Cliente Tel: +34 943 130 596, Fax: +34 943 133 20, Email: info.es@stokke.com
SWEDEN	Stokke Customer Service Tel: +49 7031 611 580, Fax: +49 7031 611 58 60, Email: consumer.support@stokke.com
SWITZERLAND	Stokke Customer Service Tel: +49 7031 611 580, Fax: +49 7031 611 58 60, Email: info.ch@stokke.com
TURKEY	Stokke Customer Service Tel: +49 7031 611 580, Fax: +49 7031 611 58 60, Email: importers@stokke.com
UKRAINE	Millenium Ltd. Tel: +38 044 492 00 22
UNITED ARAB EMIRATES /MIDDLE EAST	DutchKid FZCO, Tel: +971 (0) 4 323 2500, Email: info@dutchkid.com
UNITED KINGDOM	Stokke Customer Service Tel: +49 7031 611 580, Fax: +49 7031 611 58 60, Email: info.uk@stokke.com
USA/CANADA	Customer Service Contact: STOKKE LLC, 5 High Ridge Park, Suite #105, Stamford CT 06905, USA Consumer Support: Tel: 203-355-7800, Fax: 203-355-7815, Email: info-usa@stokke.com
OTHER MARKETS	Locate your nearest retailer at stokke.com
E-COMMERCE	For country specific phone numbers or to send an Email, visit stokke.com/global/contact-us